



... wie im Original

**Spezialist für
Modell-Landschaftsbau**

Hauptkatalog

2023 • 2024

**Über 2000 Produkte und tolle
Bastel-Tipps auf 436 Seiten**

Alles zu den Themen

- Gelände- und Gleisbau
- Brücken und Viadukte
- Portale, Mauern und Arkaden
- Landschaftsgestaltung
- Winterlandschaften
- Bäume und Büsche
- Gebäude
- Figuren und Deko
- Modellbahnen
- ... und vieles mehr

Highlights aus den Sortimenten

- NOCH kreativ
- Ziterdes
- KATO
- ROKUHAN
- Athearn

Heft 2023 • 2024

Deutschland EURO 9,00

Österreich EURO 9,90

(unverbindliche Preisempfehlung)





Liebe Freunde der Firma NOCH, liebe Modellbahner und Bastler,

es ist schon ein tolles Ereignis, wenn eine Firma den 111. Geburtstag feiern darf.

Unvergesslich wurde dieses Ereignis, da wir bei bestem Wetter zusammen mit Ihnen, unseren treuen Kunden und mit unseren Mitarbeiterinnen und Mitarbeitern feiern durften.

Am 27. und 28. Mai 2022 konnten wir Sie auf unserem Firmengelände zu zwei Tagen der offenen Tür begrüßen. Es wurde gegessen, getrunken und gebastelt. Es bestand die Möglichkeit, die Produktion zu besichtigen und es wurden viele NOCH Produkte vorgeführt. Die Bastler freuten sich außerdem, über so manches Schnäppchen, dass sie ergattern konnten.

Vielen Dank, dass Sie uns so zahlreich besucht haben. Das gesamte NOCH Team würde sich sehr darüber freuen, wenn Sie uns auch in Zukunft treu blieben.

Herzlichst

Ihr Dr. Rainer Noch und Sebastian Topp



 Das ist NOCH Seite 4 – 7	 Gebäude Seite 218 – 271
 Alles für den Start Seite 8 – 25	 Figuren und Ausschmückungen Seite 272 – 327
 Easy-Track Anlagenbausätze Seite 26 – 39	 Besondere Spurweiten Seite 328 – 345
 Geländebau und Gleisbau Seite 40 – 55	 Tunnel Seite 346 – 347
 Brücken und Viadukte Seite 56 – 69	 Fertiggelände & Großanlage Seite 348 – 373
 Portale, Mauern und Arkaden Seite 70 – 83	 Modellbahn im Aktenkoffer Seite 374 – 379
 Felsen und Felswände Seite 84 – 95	 NOCH kreativ Seite 380 – 385
 Straßen, Wege und Plätze Seite 96 – 111	 ZITERDES Seite 386 – 393
 Flüsse, Seen und Gewässer Seite 112 – 125	 KATO Seite 394 – 415
 Felder und Wiesen Seite 126 – 165	 ROKUHAN Seite 416 – 425
 Winter Seite 166 – 181	 Athearn Seite 426 – 429
 Farben und Kleber Seite 182 – 189	 Artikelnummern- / Stichwort-Verzeichnis Seite 430 – 435
 Bäume und Büsche Seite 190 – 217	

So einfach finden Sie sich im NOCH Katalog zurecht:







Spurweiten-Symbole

Jeden Artikel haben wir mit Spurweiten-Symbolen versehen. Als HO Bahner erkennen Sie so am Zeichen **HO**, welche Artikel für Sie interessant sind. Ein Artikel ohne Spurweiten-Symbol ist für alle Spurweiten einsetzbar. Die Spurweitenangaben am unteren Seitenrand geben einen schnellen Überblick, welche Spurweiten Sie auf der jeweiligen Doppelseite finden.

 Spurgröße G Maßstab 1:22,5	 Spurgröße HO Maßstab 1:87	 Spurgröße Z Maßstab 1:220
 Spurgröße 1 Maßstab 1:32	 Spurgröße TT Maßstab 1:120	
 Spurgröße 0 Maßstab 1:43	 Spurgröße N Maßstab 1:160	

Piktogramme

Sechs verschiedene Piktogramme informieren Sie schnell – z. B. über Bastel-Tipps oder untereinander kombinierbare Produkte.

 Bastel-Tipps Hinweise oder Informationen	 Handbemalt	 Laser-Cut Produkt
 Laser-Cut Brückensysteme	 micro-motion Bewegtes Modell	 micro-sound

Alle Maßangaben, Artikelnummern und Abbildungen unverbindlich.
Änderungen im Interesse der Weiterentwicklung vorbehalten.

Das ist NOCH – Einblicke und Ausblicke!

111 Jahre und NOCH immer begeistert!

Wir feierten am 27. und 28. Mai 2022 mit Tagen der offenen Tür und einer Firmenfeier unser 111-jähriges Bestehen ganz groß. Besucher jeden Alters konnten sich an Firmenführungen, einem Flohmarkt, einem Streetfood Markt sowie Bastelworkshops und einer Aufsitz-Echtdampfisenbahn erfreuen.

Anfänge in Sachsen

Klein fing es an: Gegründet 1911 in Glauchau, Sachsen von Oswald Noch als Klempnerei, wurde die Firma 1925 durch seinen Sohn Erich um einen Elektrofachbetrieb erweitert. Ehe man sich versah, wurden im Geschäft auch Spielzeug-Lokomotiven repariert. Bald ging es mit dem Verkauf von Modellbahnen und eigenem Zubehör weiter: Anfänglich neben Waggons aus Blech und Schienen auch Geländeteile und Gebäude.



Flucht aus der DDR

Wegen der drohenden Verstaatlichung in der DDR floh die Firma jedoch 1956 in die Bundesrepublik Deutschland. Dabei konnten schwere Maschinen, beispielsweise für Blechbearbeitung, nicht mitgenommen werden. Einzig die Ideen für die von Hand aus Holz und Gips hergestellten Geländekulissen wurden über die Grenze transportiert. Zunächst bei Verwandten in Maisach bei München untergekommen, kam es nun zu einem Neuanfang.

In Wangen bleibt man hängen!

1961 entschied sich Erich Noch für den Standort Wangen und gründete dort auf der „Grünen Wiese“ eine neue Firma. Erste Produkte wie das NOCH Fertiggelände, das bis heute im Sortiment ist, wurden hergestellt. Ebenfalls bis heute ist die Firma familiengeführt und das bereits in der 4. Generation.

Wir sind somit das zweitälteste Unternehmen der Modellbahnbranche und ältestes in Hand der Gründerfamilie befindliche Unternehmen der Branche.

In den 1970er und 80er bauten Erich Noch und sein Sohn Peter Noch die Firma aus. Unser heutiger Geschäftsführer Dr. Rainer Noch stieg 1997 in die Geschäftsführung der Firma ein.

Er gestaltet seitdem mit seinem Team die Firma, Marke und viele Produkte mit großer Freude. „In Wangen bleibt man hängen“ heißt es, und wer einmal hier war, möchte nicht mehr weg gehen.



Standort in Wangen

Am Standort Wangen arbeiten aktuell circa 100 Mitarbeiterinnen und Mitarbeiter. Davon sind 60 in der Produktion tätig, unterstützt durch 30 Heimarbeiterinnen und Heimarbeiter.

Die schöne Allgäu-Landschaft bietet im Sommer und Winter jede Menge Anregungen, tolle Ideen und viel Inspiration für realistische Modell-Landschaftsbau-Produkte, die wir mit Freude für Sie fertigen.



Modellbau-Welt

Tauchen Sie in die Welt des Modell-Landschaftsbau ein!

Das charakteristische schwarze Gebäude der Modellbau-Welt ist schon von Weitem zu erkennen. Die Modellbau-Welt ist die erste Anlaufstelle für unsere Modellbahner vor Ort in Wangen und zieht auch oft Besucher von nah und fern in den Ba(h)nn.

Denn die NOCH Modellbau-Welt ist mehr als nur ein NOCH Outlet oder NOCH Werksverkauf: In unserem Ladengeschäft führen wir einen Großteil des NOCH Programms.

Daneben gibt es auch viele Ausstellungsstücke bis hin zu ganzen Modellbahn-Anlagen zum Anschauen, Inspirieren und Ideen für Ihre eigene Modellbahn. Hier steht Ihnen bei Fragen zudem eine umfassende Beratung zur Verfügung, die Ihnen auch tolle Tipps und Tricks für die Verwendung unserer Produkte auf der Modell-Landschaft gibt. Neben dem regulären NOCH Programm finden Sie in der Modellbau-Welt in Wangen ständig wechselnd eine große Auswahl an Sonderangeboten, Auslaufartikeln, Restposten und Abverkaufsartikeln in unserem Outlet- und SALE-Angebot.

Modell-Landschafts FantAsien werden wahr!

In der 2009 gegründeten Produktion NOCH Asia in Ho Chi Minh City, Vietnam arbeiten heute über 200 Mitarbeiterinnen und Mitarbeiter. Durch eine permanent vor Ort vertretene Kollegin ist die Sicherstellung guter Arbeitsbedingungen für die Mitarbeiterinnen und Mitarbeiter und eine hohe Produktqualität garantiert.

Im Vietnam kümmern sich die Mitarbeiterinnen und Mitarbeiter vor allem um die Produktion von sehr filigranen Bäumen und die Fertigung von liebevoll gestalteten Figuren.



Auf einen Blick hinter die Kulissen: Jetzt digitale Firmenführung erleben!



Passend zu unseren Tagen der offenen Tür möchten wir auch allen, die nicht bei unserem Firmenjubiläum dabei sein konnten, ermöglichen, unsere Firma besser kennenzulernen.

Mit unserer digitalen Firmenführung auf YouTube haben Sie die Möglichkeit, mehr über den Firmensitz in Wangen zu erfahren sowie den Mitarbeiterinnen und Mitarbeitern von einer ganz neuen persönlichen Seite zu begegnen.

Jetzt mit unserem YouTube-Video eine digitale Firmenführung hautnah miterleben. Scannen Sie einfach diesen QR Code.

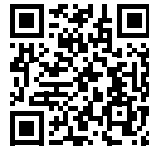

YouTube

www.noch.de/youtube



G 1 0 HO TT N Z

Mit den schönsten Bildern von NOCH durchs Jahr!

NOCH nicht genug?

**Für wahre
NOCH Modellbau-Fans!**

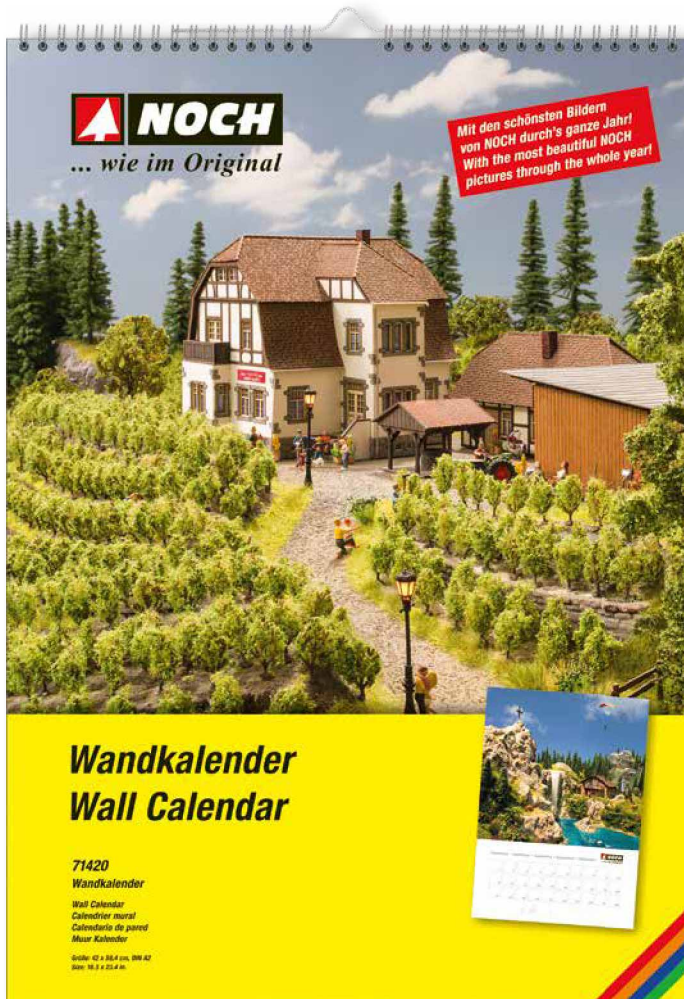

Jetzt mit dem NOCH Wandkalender ins neue Jahr starten und sich jeden Tag über inspirierende Motive von spannenden Modell-Landschaften freuen. So bleiben Sie stets mit Ihrem Hobby in Verbindung und die Motivation bleibt sicherlich bestehen!

Denn wir haben 12 unserer schönsten Bilder für diesen Kalender zusammengestellt und großformatig auf hochwertigem Papier gedruckt. Passende Motive zum jeweiligen Monat inspirieren zum Basteln und Bauen mit NOCH Produkten.

Die Kalenderblätter sind jeweils mit dem Monatsnamen in Deutsch, Englisch, Französisch, Spanisch und Niederländisch beschriftet. Die einzelnen Monate sind mit Tagesdaten durchnummeriert, allerdings ohne Wochentage. Somit können Sie den Kalender jedes Jahr aufs Neue nutzen. Der Februar hat 28 Tage. Der Kalender eignet sich ideal als Geschenk für Modellbahn- und Landschaftsbau-Freunde.

71420 Wandkalender
DIN A2 Hochformat
(42 x 59,4 cm)





Ist aller Anfang schwer?

Nein, das muss nicht sein, denn die Informationen und Angebote in diesem Kapitel garantieren Anfängern und Fortgeschrittenen großen Spaß am Basteln und begeisternde Ergebnisse.

G

1

0

HO

TT

N

Z



Alles für den Start

Modell-Landschaftsbau Ratgeber – ab Seite 10

- Ratgeber Easy-Track „Andreastal“
- Ratgeber „Familien-Hobby Modellbahn“
- Ratgeber „St. Sebastian“

Seminare – ab Seite 16

- Tipps und Tricks direkt vom Profi

NOCH Home Academy – ab Seite 18

- Entdecke Videos zu vielen Themen

Produkte für den Start ins Hobby – ab Seite 20

- Landschaftsbau-Grundausrüstungs-Paket
- Start-Set „Modellbahn-Anlagenbau“
- Landschaftsbau-Bastelset
- Start-Sets

So bauen Sie mit Easy-Track Ihre individuelle Modellbahnanlage

Erfahren Sie alle Tipps und Tricks im Ratgeber Easy-Track „Andreastal“

Easy-Track ist die perfekte Methode, um Ihre persönliche Modellbahnanlage zu erbauen, denn Easy-Track nimmt Ihnen die aufwendigen und mühevollen Schritte der Trassenplanung ab. Mehr zum innovativen Easy-Track System und eine tolle Auswahl an Bausätzen finden Sie auf den Seiten 26 – 39 in diesem Katalog.

Im Ratgeber Easy-Track erfahren Sie am Beispiel der Anlage „Andreastal“ Schritt für Schritt, wie eine Easy-Track Anlage erbaut wird. Unser Autor Andreas Theis hat die Anlage „Andreastal“ geplant und den Aufbau fotografisch dokumentiert. Er führt Sie in nachvollziehbaren Einzelschritten vom Aufbau des Easy-Track Trassensystems über das Verlegen der Gleise, den Modell-Landschaftsbau und die Landschaftsgestaltung sowie Dekoration bis zur fertigen Anlage.

Natürlich können Sie die Landschaft zu Ihrem Easy-Track Bausatz auch ganz individuell erbauen. In diesem Fall liefert Ihnen der Ratgeber viele Informationen über Modellbautechniken und wird Ihnen mit Tipps und Tricks ein unverzichtbares Nachschlagewerk sein.

Falls Sie die von Herrn Theis erbaute Anlage nachbauen wollen, finden Sie in jedem Kapitel praktische Einkaufslisten mit den benötigten Produkten. So können Sie sicher sein, dass Sie alle Materialien vorrätig haben und dass dem Bastelerfolg nichts im Wege steht.

Falls Sie die Anlage unabhängig von unserem Easy-Track Trassenbausatz nachbauen wollen, finden Sie im Heft zusätzlich die Gleispläne für Märklin C-Gleis und Märklin K-Gleis, Trix C-Gleis, Piko A-Gleis und Roco-Line ohne Bettung.

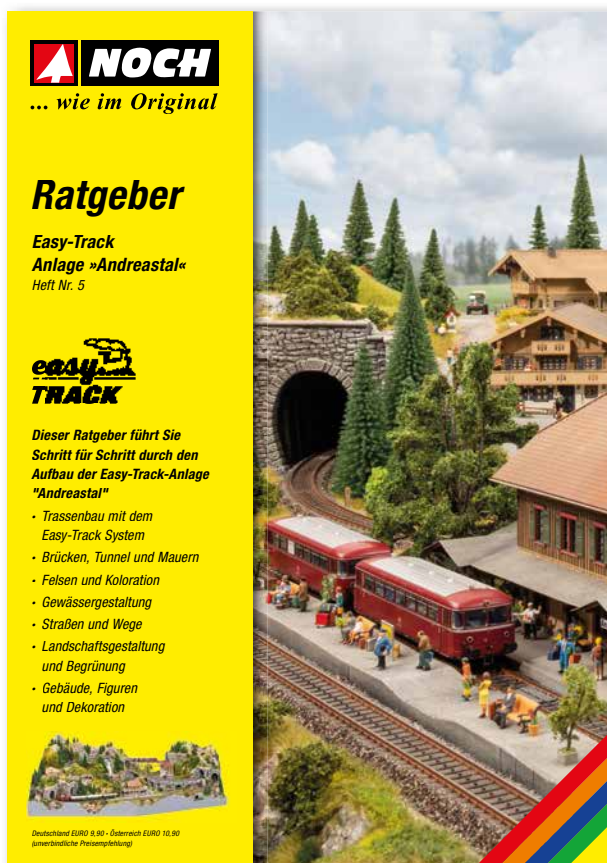

NOCH
... wie im Original

Ratgeber
Easy-Track
Anlage „Andreastal“
Heft Nr. 5

easy-TRACK

Dieser Ratgeber führt Sie Schritt für Schritt durch den Aufbau der Easy-Track-Anlage „Andreastal“

- Trassenbau mit dem Easy-Track System
- Brücken, Tunnel und Mauern
- Felsen und Koloration
- Gewässergestaltung
- Straßen und Wege
- Landschaftsgestaltung und Begrünung
- Gebäude, Figuren und Dekoration

Deutschland EURO 9,90 - Österreich EURO 10,90
(unverbindliche Preisempfehlung)

HO 71902 Ratgeber Easy-Track „Andreastal“ deutsch, 124 Seiten

HO 71903 Guidebook Easy-Track „Andreastal“ englisch, 124 Seiten



Unsere Easy-Track Anlagenbausätze finden Sie ab Seite 26 in diesem Katalog.

"easy" zur individuellen ...

Liebe Modellbahner,

haben sie ihr nicht auch, diesen Traum von einer besonderen, einzigartigen und vor allem von Ihnen selbst gestalteten Modelleisenbahnanlage? Erstlich die schönsten Züge mit Ihren Wagenarranguren in einer naturgetreuen und mit viel Liebe gestalteten Umgebung fahren zu lassen? Es ist wirklich ein einzigartiges Gefühl, die Züge auf der eigenen Anlage zu beobachten und die natürliche Wirkung der Landschaft zu genießen!

Doch wie erreichen sie dieses scheinbar schwierige Ziel? Sie oft haben sie bereits die Bilder und Videos dieser tollen Anlagen der Modellbahnpuffs bewundert und sich gefragt: Wie komme ich zu einem solchen außergewöhnlichen Ergebnis?

Mit einfach anzuwendenden Produkten, ein wenig Gespür für natürliche und zusammen harmonisierende Farbliche und der Freude am Landschaftsbau werden sie einfach und sicher ein tolles Ergebnis erreichen.



Das Team der Firma NOCH hat mit dem Easy Track System eine einzigartige Methode entwickelt, um die ersten Schritte beim Bau einer Modellbahn wesentlich zu vereinfachen.

Der Einsatzplan liegt bereits vor, die Trassenentwürfen sind schon fertig bearbeitet und müssen nicht mit viel Aufwand selbst hergestellt werden. Die Steigungen der Anlage sind so ausgelegt, dass Ihre Züge den Anstieg problemlos bewältigen und auch die Durchfahrshöhen wurden optimal berechnet. Ein perfektes System, das Ihnen den Bau Ihrer eigenen, individuellen Modelleisenbahn-Anlage wesentlich erleichtert wird.

Der neue Ratgeber Landschaftsbau zur Easy Track Anlage Andrestal soll dem Modellbahnfan den Einstieg in den Anlagenbau erleichtern, aber auch der geübte Modellbauer wird bestimmt einige Tips für seine individuelle Easy Track Anlage verwenden können.

Auf einer Fläche von 2 x 1,2m entsteht eine Hochgebirgsanlage, die durch hohe Bergmassive, einem weiten Tal, seinen wunderschönen Almhöfen, imposanten Brückenbauwerken und einem Bergsee mit Wasserfall begeistert.

Lassen sie sich verzaubern von den mächtigen Bergmassiven der Anlage und tauchen sie ein in die vielen kleinen Szenen, die sich im Andrestal ereignen. Die Wanderer, die vom Bergrestaurant großer Mythen aus den Bergspalten beim Klettern zuschauen. Den Bergbauern auf dem Hühnerhof, die in ihren kleinen Nutzgärten arbeiten und ihre Tiere versorgen. Der Pferdewagen Edehelfer, bei der sich Alles um das Thema Pferd und Reiter dreht. Der Christofle, auf der die ... ausgesessenen Feiern ...



So gestalten Sie Ihre eigene kleine Welt!

Der NOCH Ratgeber Modell-Landschaftsbau -> 02. Sebastian- bietet Ihnen wichtige Tipps und Tricks zum Bau und zur Gestaltung Ihrer eigenen Modell-Landschaft mit den neuesten NOCH Produkten.



Video clip

Ratgeber Modell-Landschaftsbau -> Andrestal



Gewässergestaltung



Mit jedem Baum, jedem Busch und jedem Blütenstrauch nähert sich das Aussehen der Anlage dem Punkt, wie der Baummeister die Natur sieht. Doch wie gut gelingt es, dem Inneren Auge zu folgen? Und vor allem: Welcher Schritt kommt zuerst? Nur für die zweite Frage scheint es eine einfache Antwort zu geben. Lassen Sie mich anhand der Anwendungsfotos erklären, was ich meine und wie ich meine Anlagevegetation aufbaue. Von unten nach oben beginnt alles zu wachsen! Darum beginne ich dieses Kapitel mit den Pflanzen, die am Boden wachsen und diesen bedecken (Bild 1). Danach kommen kleine Staudengewächse (Bild 2) und Sträucher (Bild 3).

Hohe Schilfpflanzen gestalten sich dazu (Bild 4), bevor Wälder entstehen und große Laubbäume für Älzen sorgen (Bild 5 und 6). Diese Vorgehensweise hat auch enorme Vorteile beim Arbeiten an der Anlage, da keine hohen Bäume den Zugang zur Arbeitsfläche versperrern, was sehr unangenehm wäre, wenn in der Anlagefläche gearbeitet wird. Auf der Anlage möchte ich als erstes den Weinberg anlegen. Die Reben werden in gleichen Abständen aufgeklobt (Bild 7). Dabei ist zu beachten, dass zwischen den Rebenreihen genügend Platz zum Begehen bleibt. Danach wird an den Terrassenkanten und am Weg entlang ein Grasstreu angelegt (Bild 8 und 9).

Ratgeber Modell-Landschaftsbau -> Andrestal

Bäume und Sträucher

Der Ratgeber für den Bau Ihrer Familien-Modellbahnanlage!



Hier bastelt die ganze Familie!

Ratgeber „Familien-Hobby Modellbahn“

Eine wunderschöne Modellbahnanlage zusammen mit den Kindern im Kreis der Familie bauen: Ist das nicht eine tolle Vorstellung? Auch im Zeitalter von Computerspielen ist Modellbau ein Hobby, bei dem Kinder und Jugendliche viel Spaß haben und mit ihren Freunden, Eltern oder Großeltern zusammen Erfolge feiern können. Das gemeinsame Planen einer Modell-Landschaft, das Aussuchen und Einkaufen der „Zutaten“ für die eigene, kleine Welt und das Aufbauen als Team sind Erlebnisse, die Generationen verbinden. Das Hobby ist abwechslungsreich und kreativ, fördert die Feinmotorik und die Fantasie. Gleichzeitig sind Geduld und planerische sowie organisatorische Fähigkeiten gefragt. All dies macht das Hobby Modell-Landschaftsbau zu einer pädagogisch wertvollen Beschäftigung.

Der bekannte Modellbauer und Autor Karl Gebele hat zusammen mit seinen Enkeln Nico und Denis eine attraktive Anlage mit der Größe 190 x 100 cm erbaut. In diesem Ratgeber zeigen die drei auf 120 Seiten Schritt für Schritt die Entstehung dieses wunderschönen Familienprojekts.



Erlernen Sie Schritt für Schritt das Bauen einer wunderschönen Landschaft. Erfahren Sie, an welcher Stelle sich die Kinder besonders gut in den Bau der Modellbau-Anlage einbringen können und welche Arbeiten besser von Erwachsenen übernommen werden.

Insbesondere geht es dabei auch um die Frage, an welcher Stelle sich die Kinder besonders gut in den Bau der Anlage einbringen können und welche Arbeiten besser von Erwachsenen übernommen werden sollten. Jeder Arbeitsschritt wird durch viele Bilder dokumentiert. Hinten im Ratgeber befinden sich zudem eine Stückliste und die Gleispläne in H0, TT und N für den Nachbau der Anlage.

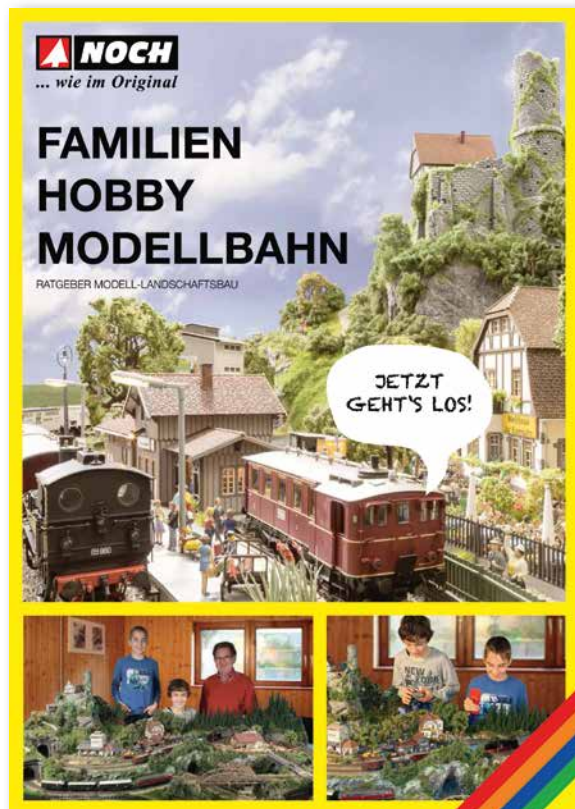

71904 Ratgeber „Familien-Hobby Modellbahn“
deutsch, 120 Seiten

71905 Guidebook 'A Family Hobby – Model Railway'
englisch, 120 Seiten



1. ANLAGEN-PLANUNG

- Inhalt des Ratgebers „Familien-Hobby Modellbahn“**
- Anlagenplanung
 - Rahmenbau
 - Trassen- und Gleisbau
 - Tunnel- und Landschaftsbau
 - Geländebau
 - Felsgestaltung
 - Landschaftsbegrünung
 - Gewässergestaltung
 - Wegegestaltung
 - Bäume und Sträucher
 - Detailgestaltung



ERST WIRD GEPINSELT...

Noch eine kurze Anmerkung zum Glaser: Diese weitere Glasart ist ebenfalls UVV und vor allem auch rechtlich einwandfrei, denn Glasfenster sind in Deutschland durch keine Glasart erlaubt. Der BSCH-Glasfenster gestattet Glasfenster mit einer Größe von bis zu 1000 mm x 1000 mm, jedoch nur bei einer Dicke von 10 mm.

Von Vorteil ist es, dass die Glasfenster jetzt auch in der Handhabung einen (Bogen und) schweben. Nicht nur Glasfenster, sondern auch Glasfenster.

Die Junges können es kaum erwarten, endlich mit dem richtigen Glasfenster zu arbeiten. Für die Preis ist es immer noch ein bisschen schwierig, wenn sie ein Glas, das 20.000 bis 30.000 Euro kostet, in der Hand halten können. Die meisten von der hohen Fertigung, aber das ist nicht das Problem. Die meisten von der hohen Fertigung, aber das ist nicht das Problem. Die meisten von der hohen Fertigung, aber das ist nicht das Problem.



...DANN KOMMT DAS GRAS

Dies ist ein Modellbau, das eine Idee an Glasfenster, das ist ein Modellbau, das eine Idee an Glasfenster, das ist ein Modellbau, das eine Idee an Glasfenster.

Zusätzlich mit diesem ersten Ergebnis können die Glasfenster in der Handhabung einen (Bogen und) schweben. Nicht nur Glasfenster, sondern auch Glasfenster.

Die meisten von der hohen Fertigung, aber das ist nicht das Problem. Die meisten von der hohen Fertigung, aber das ist nicht das Problem. Die meisten von der hohen Fertigung, aber das ist nicht das Problem.

Die meisten von der hohen Fertigung, aber das ist nicht das Problem. Die meisten von der hohen Fertigung, aber das ist nicht das Problem. Die meisten von der hohen Fertigung, aber das ist nicht das Problem.

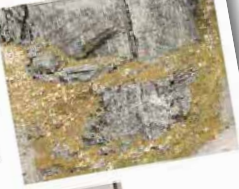

UND JETZT BIN ICH DRAN!



5. GELÄNDEBAU

Lesen, lernen – selber bauen!



So gestalten Sie Ihre eigene kleine Welt!

Erfahren Sie alle Tipps und Tricks im Ratgeber „St. Sebastian“

Der NOCH Ratgeber Modell-Landschaftsbau „St. Sebastian“ bietet Ihnen wichtige Tipps und Tricks zum Bau und zur Gestaltung Ihrer eigenen Modell-Landschaft mit NOCH Produkten.

Auf 120 Seiten erstellt NOCH Modellbau-Profi Karl-Heinz Echtele eine wunderschöne Modellbahn-Anlage, Schritt für Schritt ausführlich und leicht verständlich erläutert. Vom Aufbau eines Rahmens über den Gelände-Unterbau mit TERRA-FORM bis hin zum Verspachteln mit speziellen Montage- und Felsspachteln entsteht so eine Landschaftsbasis, die anschließend ausgestaltet wird. Dabei wird der Einsatz des NOCH Gras-Masters erklärt und auch die Gestaltung von Wäldern,

Gewässern, Felsen und vielem mehr wird detailliert behandelt.

Natürlich kommen Tipps und Tricks zur Ausschmückung und Dekoration der Landschaft ebenfalls nicht zu kurz. Neben ausführlichen Texten und zahlreichen Bildern enthält der Ratgeber Modell-Landschaftsbau „St. Sebastian“ zudem QR-Codes zu Videos von Bastel-Anleitungen, die Sie sich auf dem Smartphone oder Tablet anschauen können. Damit Sie die vorgestellte, 250 x 120 cm große Anlage „St. Sebastian“ möglichst einfach nachbauen können, finden Sie im Heft zudem Gleispläne für Märklin® C-Gleis (Wechselstrom) und Trix C-Gleis (Gleichstrom). Jedes Kapitel enthält eine Einkaufsliste mit den benötigten Produkten.

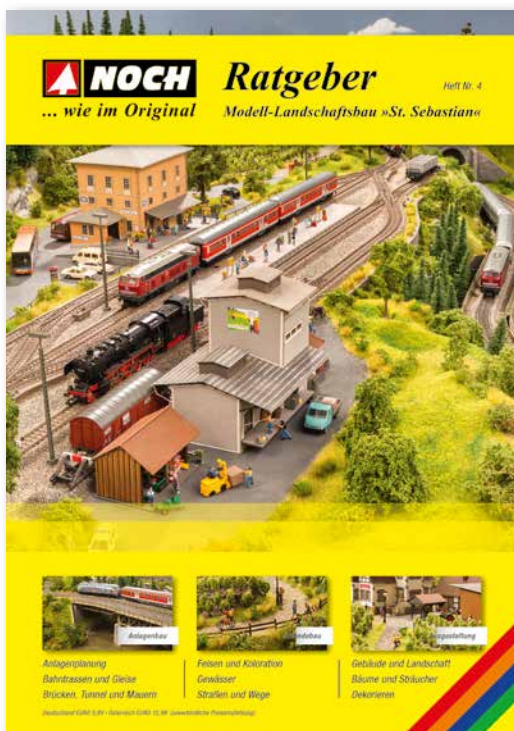

Erlernen Sie die Gestaltung von wunderschönen Landschaften.



Erfahren Sie alles über Laser-Cut Bausätze und die Ausgestaltung von kleinen Szenen.

71910 Ratgeber Modell-Landschaftsbau „St. Sebastian“ deutsch, 120 Seiten

71911 ‘St Sebastian’ Model Landscaping Guidebook englisch, 120 Seiten

71917 Guide du modélisme « Saint Sébastien » französisch, 120 Seiten

Einkaufsliste für dieses Kapitel

Aus dem HÖRST Sortiment

- 1 x Pflanzen-Strukturmatten
* Land 20, Hölzer 10
(Art.-Nr. 60212)
- 1 x Wasser-Drops * 10cm x 10cm
(Art.-Nr. 60215)
- 1 x Wasser-Drops * 10cm x 10cm
(Art.-Nr. 60215)
- 1 x Wasser-Drops * 10cm x 10cm
(Art.-Nr. 60215)
- 1 x Wasser-Drops * 10cm x 10cm
(Art.-Nr. 60215)
- 1 x Wasser-Drops * 10cm x 10cm
(Art.-Nr. 60215)
- 1 x Wasser-Drops * 10cm x 10cm
(Art.-Nr. 60215)
- 1 x Wasser-Drops * 10cm x 10cm
(Art.-Nr. 60215)



Möglichkeiten der Wassergestaltung

In diesem Modul erfahren Sie, wie Sie mit HOCH Wasser Drops* natürliche Moor-Landschaft gestalten. Darauf werden die Wasser-Drops* 10cm x 10cm und die Wasser-Drops* 10cm x 10cm verwendet.



Gewässergestaltung

War Wasser im Modell noch vor nicht allzu langer Zeit ein beliebtes Thema und nur ein wenig zu realisieren, gibt es heute eine Vielzahl an Möglichkeiten, gibt es von Wildbach über stromschnellenartige Fließgewässer, bis hin zu den passenden Produkten erhältlich.

Die Anwendung dieser Produkte ist...

Die gewässerten Flächen...



Zur besseren Übersicht...

Im Kapitel 'Gewässergestaltung' wird der natürliche...

folgender Modell-Landschaftsbau-02-Schritt...



Dekorieren und Ausgestalten



Auf dieser Art, nur mit etwas kleineren Tannen, wie die dominante Föhrenwald beider der Brücke ausgestaltet und aufgeteilt. Auch hier verbindet sich die verschiedenen Gewässer und haben vorläufige nach (Bild 20 bis 28). Eine mächtige Linde und große Nordmannentanne beschreiben die Stadtlänge und schaffen gleichzeitig für das Auge des Betrachters Werte, die nur die Ende der Modell-Landschaft decken (Bild 29 bis 32).

So entsteht Blick für Stock eine saugte Vegetation. Warum, die mit Büscheln und langen Stämmen durchdrungen sind. Wälder als Klüften zeigen auch eine Nachbarschaft, die durch ihre Größe und Dichte nicht dringlicher sind. Es ist die Vielfalt von unterschiedlichen Mischwäldern, die die Modell-Landschaft wie im Original erscheinen lassen (Bild 33).

folgender Modell-Landschaftsbau-02-Schritt-

Bäume und Sträucher



Modell-Landschaftsbau-Seminare bei NOCH

Tipps und Tricks direkt vom Profi

Wir laden Sie herzlich zu einem oder mehreren unserer NOCH Seminare in das schöne Wangen im Allgäu ein. Bei unseren vielseitigen Landschaftsbau-Themen ist für jeden etwas dabei. Sie lernen tolle Tricks aus erster Hand und können Ihre Erfahrungen und auch Ihre Fragen mit unseren Seminarleiter*in besprechen und diskutieren. Alle Seminare starten mit einer kleinen Werksbesichtigung, die Ihnen einen Blick hinter die Kulissen ermöglicht und Ihnen zeigt, wie beispielsweise Fertiggelände, Mauern und Portale hergestellt werden.

Unter professioneller Anleitung basteln Sie gemeinsam ein Diorama und erlernen Fähigkeiten im Modell-Landschaftsbau, die Sie befähigen, Ihre Traum-Modellbahn zu Hause aufzubauen. Nachfolgend möchten wir Ihnen die Themen der einzelnen, inhaltlich variierenden NOCH Seminare etwas genauer vorstellen.

Bitte beachten Sie: Unser NOCH Seminarangebot wird laufend weiterentwickelt. Bitte informieren Sie sich online auf www.noch.de/events-seminare über die aktuellen Angebote.

Dort finden Sie auch die genauen Daten, Kosten und die Möglichkeit, sich zu einem NOCH Seminar anzumelden.



(Groß-)Eltern & Kind Seminar

Erlernen Sie gemeinsam mit Ihrem Kind oder Enkel das schönste Familien-Hobby der Welt!

Sie werden überrascht sein, wie leicht Ihnen und Ihrem Kind das Bauen und Gestalten einer Landschaft fallen wird! Bei diesem NOCH Seminar wird eine typische Parklandschaft gestaltet: Breite verzweigte Wege, grüne Wiesen und ein Teich.

Die Themen reichen vom Umgang mit dem Gras-Master 3.0 bis zur Verarbeitung von 2K Wasser-Gel. Die selbst hergestellten Bäume und Sträucher leiten die Ausgestaltung der liebevollen Landschaft ein, die mit vielen Accessoires abgerundet wird.

PROFI Seminar „Parklandschaft“

Beim Seminar „Parklandschaft“ geht es vorrangig um Vorstellungskraft und Ideenfindung.

Bei der Umsetzung Ihrer individuell erdachten Parkszenerie lernen Sie verschiedene Materialien und deren Be- und Verarbeitung kennen. Ein Diorama-Rohling aus PU-Schaum gibt lediglich die Wegführung vor. Lernen Sie Zubehör wie Pflanzen, Figuren, Mauern und Gebäude perfekt einzusetzen.



PROFI Seminar „Fels & Wasser“

Beim Seminar „Fels & Wasser“ geht es um Themen, die jeden Modellbauer beschäftigen: Die perfekte Gestaltung von Felsen und Gewässern.

Finden Sie heraus, wie sich unterschiedliche Materialien und Größen ergänzen und für das Auge eine überaus realistische Wirkung erzielen. Mit Koloration der Felsen, fließendem Wasser, verschiedenen Gräsern, Flockmaterialien, Bäumen und Büschen können Sie die Natur täuschend echt nachbilden.



Home Academy „Urlaub in den Bergen“

Das erste Online-Seminar von NOCH. Ideal geeignet für alle, die den weiten Weg zu uns nicht auf sich nehmen können oder aus anderen Gründen nicht an einem Seminar bei uns im Haus teilnehmen können. In unserem Online-Seminar zeigen wir Ihnen den Aufbau einer Modell-Berglandschaft von Grund auf und mit allem, was dazu gehört: Landschafts-Unterbau, Felsgestaltung, Wassergestaltung, elektrostatische Begrasung mit dem Gras-Master 3.0, sowie die Ausgestaltung mit Büscheln, Flockagen, Figuren etc. Auch der Zusammenbau eines Laser-Cut Gebäudes ist Teil des Video-Seminars.

Das Video-Seminar können Sie kostenfrei auf Deutsch auf www.noch.de/home-academy/urlaub-in-den-bergen besuchen.

Das Online-Seminar bietet eine Reihe von besonderen Vorteilen: Es ist täglich 24 Stunden verfügbar, Sie können starten und pausieren, wie es für Sie zeitlich am besten passt, außerdem können einzelne Sequenzen noch einmal angeschaut und wiederholt werden. Alle benötigten Artikel und Werkzeuge werden in Listenform zur Verfügung gestellt. Beachten Sie dazu auch das Landschaftsbau-Grundausrüstungs-Paket auf Seite 20 im Katalog als ideale Basis-Ausstattung zum Mitmachen.



NOCH Home Academy: Jederzeit von überall kostenlos zugreifen!

Besuchen Sie Ihr NOCH Modell-Landschaftsbau-Seminar!

Auf unserem YouTube-Kanal finden Sie das erste komplette Online-Modell-Landschaftsbau-Seminar von NOCH. Geschäftsführer und Seminar-Leiter Sebastian Topp führt Sie in fünf leicht verständlichen Kapiteln durch das Seminar, in dem Sie alle Modellbau-Techniken lernen, um Ihr eigenes Diorama oder Ihre Modell-Landschaft zuhause eigenständig aufzubauen. Alle relevanten Themen vom Bau der Geländebasis über den Felsbau, die Gewässergestaltung, elektrostatische Begrasung, den Bau eines Laser-Cut Gebäudes und viele weitere Themen werden gut verständlich und ausführlich erklärt und behandelt.

Besondere Vorteile des Online-Seminars „Urlaub in den Bergen“

- Freie Zeiteinteilung, freie Ortswahl: Jederzeit von überall zu jeder Tages- und Nachtzeit abrufbar.
- Individueller Lernplan: Schauen Sie sich Szenen oder ganze Kapitel noch einmal an, springen Sie vor oder zurück, pausieren Sie, wann immer Sie möchten.
- Weiterführende Infos: Links im Video bringen Sie zu den Einkaufs- und Werkzeuglisten.
- Zusatz-Tipps vom Profi: In jedem Kapitel lernen Sie viele zusätzliche Tipps und Tricks der Profis kennen.
- Praktisch: Lernen Sie den Modellbau in Ihren eigenen vier Wänden.

Starten Sie noch heute mit dem Seminar! Alle Kapitel, Werkzeug- und Materialliste sowie Schnittmuster für die Außenwände des Dioramas finden Sie auf www.noch.de/home-academy/urlaub-in-den-bergen



YouTube



G 1 0 HO TT N Z

NOCH Home Academy – die Lerninhalte der einzelnen Kapitel



Folge 1 – Modell-Landschafts-Unterbau einfach & schnell gestalten



In diesem Video erhalten Sie die hilfreichsten Tipps, um den Unterbau eines Dioramas mit dem NOCH TERRA-FORM System perfekt zu gestalten.

Schritt für Schritt erlernen Sie die professionelle Gestaltung einer Berg-Landschaft von der Planung bis zum Aufbau des Gerüsts und dessen Verkleidung mit dem NOCH Gelände-Krepp.



Folge 2 – Realistisch Modell-Felsen aus Gips gießen, kolorieren & einbauen



Felsen auf einer Landschaft zu gestalten und zu kolorieren ist eine der „Königsdisziplinen“ beim Aufbau einer Modell-Landschaft oder eines Dioramas. Mithilfe des Video-Seminars erfahren Sie, wie das NOCH Felsguss-System funktioniert und erhalten jede Menge Tipps & Tricks, wie das Gestalten von Felsen einfach gelingt.



Folge 3 – Bergsee mit Wasserfall, Modellgewässer & Wege gestalten



Wie in der Natur: Wasser zieht alle Blicke auf sich! Schritt für Schritt erlernen Sie die professionelle Gestaltung eines Bergsees sowie eines Wasserfalls.

Zu Beginn des Kapitels werden außerdem Wege gestaltet.



Folge 4 – Modellbau-Wiesen elektrostatisch begrasen, Büsche & Bäume gestalten



Alles, was Sie schon immer über die Gestaltung einer natürlichen Vegetation in der Modell-Landschaft wissen wollten: Vom Einsatz des Gras-Masters 3.0 zur Gestaltung natürlich wirkender Wiesen, bis hin zur Ausgestaltung mit Pflanzen und Bäumen.



Folge 5 – Laser-Cut Gebäude bauen & altern lassen, Modell-Landschaft dekorieren



In diesem Kapitel erfahren Sie, wie ein Laser-Cut Modellbausatz aufgebaut und durch professionelle Alterung individuell gestaltet wird. Die Landschaft wird abschließend mit Figuren und Zubehör ausgestattet und erhält den letzten Schliff.

Viele der NOCH Produkte, die im Online-Seminar vorgestellt werden, sind als Landschaftsbau-Grundausstattungs-Paket (Art.-Nr. 60780) erhältlich.

Nähere Infos dazu finden Sie auf der folgenden Doppelseite.

DIE Grundausstattung für den Profi-Modell-Landschaftsbauer!

Landschaftsbau-Grundausstattungs-Paket

Mit dem NOCH Landschaftsbau-Grundausstattungs-Paket haben Sie alles, was Sie benötigen, um mit dem professionellen Bau einer Landschaft zu beginnen. Egal, ob Sie eine Modellbahn mit einer Landschaft versehen wollen, oder den Einstieg in den hochwertigen Dioramenbau suchen: Die enthaltenen Materialien eignen sich ideal für viele Spurweiten und Maßstäbe.

Mit dem NOCH TERRA-FORM System erstellen Sie im Handumdrehen ein stabiles Gerüst. Durch die Verwendung der Felsguss-Form, PROFI-Gießmasse und des Naturfarben-Sets entstehen tolle Felsformationen. Mit den enthaltenen Farben, Water-Drops® color und Wasser-Effekten stehen Ihnen außerdem hochwertige Materialien für eine realistische Gewässer-Gestaltung zur Verfügung.

Mit Steinen, Gras-Fasern, Flockage, Foliage, Grasbüscheln sowie einer Packung Bäume können Sie Ihre Modell-Landschaft nach Ihren individuellen Wünschen dekorieren.

Ebenfalls in diesem Paket sind die wichtigsten Klebstoffe, damit Sie direkt loslegen können. Den genauen, sehr umfangreichen Inhalt des Sets entnehmen Sie bitte der Tabelle.

Die enthaltenen Materialien sind die ideale Grundausstattung für jede Modellbau-Werkstatt.

In Verbindung mit dem NOCH Easy-Track Modellbahn-Trassenbausatz ist das Set Ihr idealer Start in den einfachen Bau einer Modellbahn-Anlage. Außerdem bietet das Paket einen Preisvorteil von über 10 %* im Vergleich zum Einzelkauf der Artikel.

Wir empfehlen das Paket als Erstausrüstung für ambitionierte Einsteiger. Die enthaltenen Produkte sind größtenteils dem hochwertigen, realistischen NOCH PROFI Segment entnommen. Diese wurden von Profi-Modellbauern entwickelt und für Sie zusammengestellt. Die Verwendung der einzelnen Produkte ist sehr einfach und besticht durch ein perfektes Ergebnis. Jeder Artikel enthält Verarbeitungs- und Anwendungshinweise. Beachten Sie hierzu auch die NOCH Home Academy mit dem Online-Seminar „Urlaub in den Bergen“. Alle in der Grundausstattung enthaltenen Produkte werden ausführlich im Video-Seminar gezeigt, erklärt und verarbeitet.

Hinweis: Im Paket sind keine Figuren und Gebäude enthalten.



Die NOCH Home Academy: Online-Video-Seminar „Urlaub in den Bergen“

In der NOCH Home Academy erlernen Sie vom Seminar-Leiter und NOCH Geschäftsführer Sebastian Topp die professionelle Gestaltung einer Berg-Landschaft. Kernthemen des Online-Video-Seminars sind Felsbau, Gewässergestaltung, elektrostatische Begrasung, Laser-Cut Modellbau und die realistische Dekoration einer Landschaft. Dabei lernen Sie alle Produkte aus dem Grundausstattungs-Paket kennen, erfahren, wie man diese richtig verwendet und profitieren von jeder Menge Tipps & Tricks.

Das Online-Video-Seminar können Sie kostenfrei rund um die Uhr auf der NOCH Website auf www.noch.de/home-academy/urlaub-in-den-bergen besuchen. Wir wünschen Ihnen viel Spaß beim Zuschauen und Mitmachen! Weitere Infos finden Sie auf der Doppelseite 18 – 19 in diesem Katalog.





Inhalt des Landschaftsbau-Grundausrüstungs-Pakets

Art.-Nr. Bezeichnung

07006	Grasbüschel XL gedeckte Farben, 104 Stück, 9 mm
07012	Grasbüschel „Wildblumen“ 52 Stück, 6 mm und 52 Stück, 9 mm
07072	Master-Grasmischung „Sommerwiese“, 2,5 bis 6 mm, 50 g
07100	Wildgras „Wiese“ 6 mm, 50 g
07270	Foliage hellgrün, 20 x 23 cm
07301	Laub-Foliage dunkelgrün, 20 x 23 cm
07351	Struktur-Flock hellgrün, grob, 10 g
07352	Struktur-Flock mittelgrün, grob, 10 g
08099	Streudose PROFI, leer
08100	Gras-Spritzdose
08312	Streugras „Wiese“ 2,5 mm, 20 g
08322	Streugras mittelgrün, 2,5 mm, 20 g
08362	Streugras beige, 4 mm, 20 g
09228	PROFI-Gestein „Geröll“, fein, 80 g
09230	PROFI-Gestein „Geröll“, mittel, 80 g
09237	Kies, 250 g
23102	Bahndammbewuchs
60823	Boden-Strukturpaste „Land & Natur“ 100 g Sand (beige), 100 g Lehm (ocker) 100 g Erde (braun)

Art.-Nr. Bezeichnung

24643	Tannen, 16 Stück, 4 – 10 cm hoch
60840	Gelände-Krepp, 90 x 80 cm
60856	Water-Drops® „color“, 250 g transparent, ergibt ca. 300 ml sowie je 25 g blau, grün und braun
60872	Wasser-Effekte, 130 g
60875	Gewässergrund-Farbset, 100 ml Basisfarbe und je 10 ml Konzentrat blau, grün und braun
60918	PROFI-Gießmasse, 1000 g, ergibt ca. 800 ml
60920	Montage-Spachtel, weiß glatt, 500 g
61130	Gras-Kleber, 250 g
61133	Landschaftsbau-Kleber, 127 g
61140	Landschaftsbau-Sprühflasche, leer
61141	Landschaftsbau-Sprühleim, 250 g, sprühfertig gemischt
61191	Acrylfarbe, matt, elfenbein, 90 ml
61194	Acrylfarbe, matt, hellgrün, 90 ml
61200	Naturfarben-Set, 6 Farbkonzentrate, je 20 ml 1 Mischbecher, 1 Schwamm-Tupfer
61233	Fels-Gussform „Widderstein“, 1 großer Fels, 2 kleine Felsen
61630	TERRA-FORM Verbindungsteile, insgesamt 72 Teile
61650	TERRA-FORM Holzstreben, je 40 cm lang, 35 Stück
61670	TERRA FORM Pfeiler-Platten, insgesamt 16 Teile



YouTube
Video-Clip

60780 Landschaftsbau-Grundausrüstungs-Paket

*Die genannten Preisvorteile beziehen sich auf die unverbindlichen Preisempfehlungen von NOCH, die zum Zeitpunkt des Drucks dieses Katalogs im September 2022 gültig sind.



Video-Clip



Der ideale Start auf dem Weg zur eigenen Modellbahn-Anlage!

Start-Set „Modellbahn-Anlagenbau“

Die Modellbahn ist eines der schönsten Hobbys der Welt. Neben der Begeisterung für Technik, Miniatur und Bewegung geht es vor allem darum, die eigene kleine heile Welt zu gestalten. Das macht den Bau einer Modellbahn-Anlage auch zu einer Freizeitbeschäftigung, die die ganze Familie teilen kann.

Damit Sie den Einstieg in den Bau der eigenen Modellbahn-Anlage schnell und sicher finden, haben wir Ihnen alle benötigten Produkte für den Start in diesem Set zusammengestellt. Mit diesem Start-Set und

einem NOCH Easy-Track Anlagenbausatz sind Sie perfekt ausgerüstet, um Ihre Miniatur-Welt mit Tunnels, Brücke, Wiesen, Berge, Straßen, See und jeder Menge Deko zum Leben zu erwecken.

Viele weitere Artikel, mit denen Sie Ihre Modellbahn ausgestalten können, finden Sie im großen NOCH Programm. Legen Sie einfach los und lassen Sie Ihrer Fantasie freien Lauf.



Ideal starten und über 15 %* sparen!



Nachdem die Schienen verlegt sind, werden Tunnelportale und Brücke eingebaut.



Die Brückenköpfe werden mit Mauerplatten verkleidet.



Das Gelände nimmt mit NOCH TERRA-FORM schnell Gestalt an.



Felsspachtel und Farbe bringen Leben in die Modell-Landschaft.



Mit Grasfasern und See-Folie wird es noch realistischer!



Zum Schluss wird die Modell-Landschaft nach individuellem Wunsch ausdekoriert.

Inhalt des Start-Sets „Modellbahn-Anlagenbau“	
1 x	TERRA-FORM Holzstreben, 40 cm lang, 35 Stück (Art.-Nr. 61650)
1 x	TERRA-FORM, Verbindungsteile, insgesamt 72 Teile (Art.-Nr. 61630)
2 x	Gelände-Kreppel, 90 x 80 cm (Art.-Nr. 60840)
1 x	Fels-Spachtel „Granit“, grau, 400 g (Art.-Nr. 60880)
2 x	Tunnel-Portale, 1-gleisig, je 2 Stück** (Art.-Nr. 60010)
1 x	Kastenbrücke (Art.-Nr. 21320)
3 x	3D-Kartonplatte „Bruchsteinmauer“ (Art.-Nr. 56640)
2 x	3D-Kartonplatte „Altstadtpflaster“ (Art.-Nr. 56721)
1 x	Acrylfarbe, matt, grau, 90 ml (Art.-Nr. 61196)
1 x	Acrylfarbe, matt, hellgrün, 90 ml (Art.-Nr. 61194)
1 x	Gras-Kleber, 250 g (Art.-Nr. 61130)
1 x	Gras-Spritzdose (Art.-Nr. 08100)
1 x	Streugras „Frühlingswiese“, 2,5 mm, 100 g (Art.-Nr. 50210)
1 x	See-Folie, blau, 41 x 26 cm (Art.-Nr. 60850)
1 x	Elbsandsteingeröll, 250 g (Art.-Nr. 09216)
1 x	Mischwald, 10 Bäume, 5 – 14 cm (Art.-Nr. 26911)
1 x	Dekormoos, herblich sortiert, 35 g (Art.-Nr. 08630)
40 x	Grasbüschel, verschieden sortiert

**Insgesamt sind 4 Tunnel-Portale im Set enthalten.

HO 60804 Start-Set „Modellbahn-Anlagenbau“

*Die genannten Preisvorteile beziehen sich auf die unverbindlichen Preisempfehlungen von NOCH, die zum Zeitpunkt des Drucks dieses Katalogs im September 2022 gültig sind.

NOCH macht Ihnen den Einstieg leicht!

Aller Anfang ist einfach: Damit dies auch wirklich zutrifft, haben wir einige praktische Set-Artikel für Sie zusammengestellt. So lernen Sie die wichtigsten Materialien und Methoden kennen und können sicher sein,

dass Sie beim Einkaufen nichts Wichtiges vergessen haben. Mit unseren nützlichen Sets auf den folgenden Seiten heißt es jetzt: Auspacken und loslegen! Wir wünschen Ihnen viel Spaß dabei!



Basic-Paket „Basteln“

Wie gelingt der Start in das wunderbare Hobby „Modell-Landschaftsbau“ möglichst einfach und problemlos? Mit dem Basic-Paket „Basteln“! Im Paket ist von der Bodengestaltung über die Beflockung bis hin zur Gestaltung realistischer Gewässer alles enthalten, um mit dem Bau der eigenen Modell-Landschaft loszulegen.

Hinweis: Die im Set enthaltenen Water-Drops® easy werden heiß verarbeitet. Es besteht Verbrennungsgefahr. Bitte Handschuhe verwenden.

O HO TT N Z

60801 Basic-Paket „Basteln“

- Inhalt: 250 g Gleisschotter
- 100 g Boden-Strukturpaste, Sand
- 150 g Water-Drops® easy
- 50 g Gras-Kleber
- Gras-Spritzdose
- 40 g Streugras „Sommerwiese“ (Länge der Grasfasern 2,5 mm)
- 42 g Streumaterial braun
- 35 g Dekormoos
- 40 Stück Grasbüschel, gemischt



G 1 O HO TT N Z

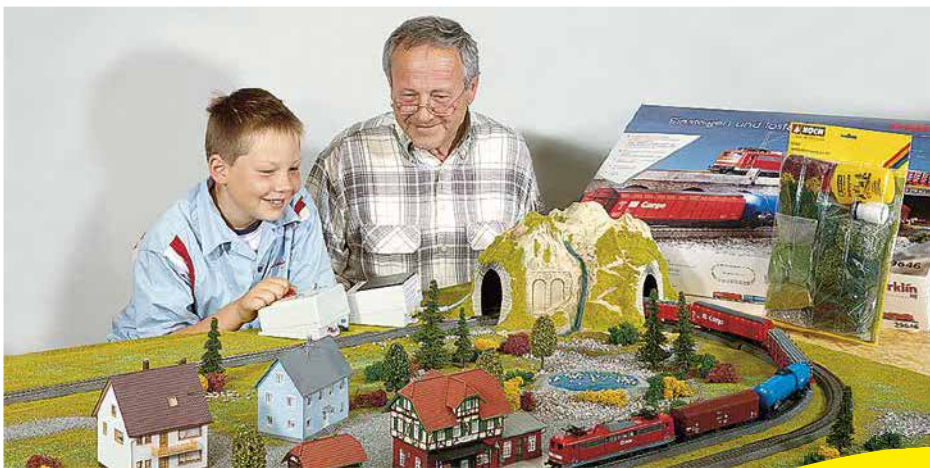

Landschaftsbau Start-Set

Das NOCH Landschaftsbau Start-Set bietet Ihnen alles, was Sie für eine erste Ausgestaltung benötigen:

- Für die Felsgestaltung: NOCH Felsspachtel
- Für Weiden und Wiesen: Streugras mit zugehöriger Gras-Spritzdose und Gras-Kleber, um hochwertige Grasteppiche zu gestalten
- Für die Ausgestaltung: eine Mini-Grasmatte, NOCH Streumaterial, Natursteine, hochwertiges Dekormoos, 6 Modelltannen sowie 4 Laubbäume

Das Landschaftsbau Start-Set eignet sich bestens für die Spurweiten H0, TT und N.



H0 TT N 60800 Landschaftsbau Start-Set



Video-Clip

Besonders preiswert!

Start-Set Begrasung

Durch die elektrostatische Begrasung bekommt Ihre Modell-Landschaft das gewisse Etwas. Mit dem Start-Set Begrasung ist dies auf einfache Art möglich, denn das 2,5 mm lange Streugras von NOCH kann einfach mit der Gras-Spritzdose aufgebracht werden. Hinweis: Zum Weiterbasteln finden Sie im großen NOCH Sortiment Gras-Kleber und Streugräser in vielen verschiedenen Farbtönen.

07069 Start-Set Begrasung
Gras-Spritzdose, 40 g Streugras „Sommerwiese“
2,5 mm, 50 g Gras-Kleber



Mini-Start-Set Landschaftsbau

Das Mini-Start-Set Landschaftsbau enthält eine Auswahl der gängigsten Modellbauartikel, mit denen Sie kleinere Modellbahn-Landschaften, Dioramen oder Krippenmodelle gestalten können.

Alle Produkte sind einzeln zum Nachkauf erhältlich, um später weitermachen zu können.

60803 Mini-Start-Set Landschaftsbau
Inhalt: Mini-Grasmatte „Wiese“, 28 x 22 cm
Streumaterial, mittelgrün und braun, je 10 g
Beutel Dekormoos, dunkelgrün, gelb und rot, je ca. 12 g
Korkfels-Stück



Mit NOCH Easy-Track setzen Sie Ihr Hobby ganz einfach auf die Schiene!

Mit Easy-Track Anlagenbausätzen sparen Sie sich die Trassenplanung und können mit den Trassen- und Ständerteilen sofort mit dem Bau beginnen.

Schnell und einfach entsteht so ein betriebssicheres Trassen-Gerüst für Ihre individuelle Modellbahn-Landschaft!



■ **Easy-Track Anlagenbausätze**

Easy-Track Trassenbausatz „Karlsberg“ – ab Seite 28

- Größe 190 x 120 cm
- Spur H0

Easy-Track Trassenbausatz „Andreastal“ – ab Seite 34

- Größe 210 x 125 cm
- Spur H0

Easy-Track Trassenbausatz „Martinstadt“ – ab Seite 36

- Größe 250 x 150 cm
- Spur H0

Easy-Track Trassenbausatz „Mittelberg“ – ab Seite 38

- Größe 115 x 75 cm
- Spur N

Eine Beschreibung unseres Easy-Track Ratgebers finden Sie auf den Seiten 10 und 11 in diesem Katalog.

NOCH Easy-Track – der einfache Weg zur individuellen Anlage!

Easy-Track Trassenbausatz „Karlsberg“

Easy-Track ist Modelleisenbahn neu gedacht, denn Easy-Track nimmt Ihnen die aufwendigen und mühevollen Schritte der Trassenplanung ab. Sie starten direkt mit dem Bau Ihrer individuellen Modellbahnanlage in der Größe 190 x 120 cm. Easy-Track enthält alles, was Sie benötigen, um direkt mit dem Bau der Gleisanlage loszulegen: Die Trassen für Ihre individuelle Traumanlage sind bereits vorgeschritten, die Ständer für die Trassenführung müssen nur noch zusammengesteckt werden, und eine ausführliche Anleitung erläutert den Aufbau des Easy-Track Trassensystems. Und natürlich sind auch alle wichtigen Gleispläne im Trassenbausatz enthalten – siehe Produkt-Highlights. Alles, was Sie benötigen, sind die Gleise des Herstellers Ihrer Wahl und eine Grundplatte. Dank des durchdachten Easy-Track Systems gelingt Ihnen der Aufbau der Gleisanlage problemlos.



easy
TRACK®

Inhalt:

- 1:1 Plot Trassenplan
- 1 Ratgeber Easy-Track „Andreastal“
- Gleispläne für Märklin® C-/K-Gleis, Trix C-Gleis, Piko A-Gleis und Roco Line mit und ohne Bettung
- 57 Pfeiler, max. Höhe 9,8 cm, min. Höhe 1,1 cm
- 6 Kreissegmente 30°
- 7 Kreissegmente 60°
- 11 Fahrbahnsegmente gerade
- 2 Bahnhofssegmente
- 2 Weichensegmente
- Holzschrauben



Aufbau-Beispiel A

G 1 0 HO TT N Z

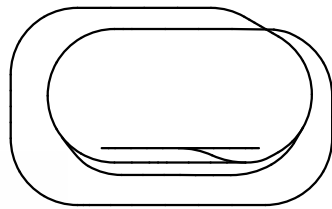

Gleisbild



H0 53600 Easy-Track Trassenbausatz „Karlsberg“
 Außenmaße aufgebaute Trassen: 182 x 113,5 cm, 11 cm hoch
 Für den Aufbau benötigte minimale Grundfläche: 190 x 120 cm

Produkt-Highlights:

- Easy-Track Trassenbausatz „Karlsberg“
- 190 x 120 cm
- Mit H0 Gleisplänen für:
 Märklin® C-/K-Gleis, Trix C-Gleis, Piko A-Gleis
 Roco Line mit Bettung, Roco Line ohne Bettung



Video-Clip

Sie wollen mehr über das innovative Easy-Track System von NOCH erfahren? Bestellen Sie den Ratgeber Easy-Track. Mehr Infos auf den Seiten 10 und 11 in diesem Katalog.



Aufbau-Beispiel A

easy
TRACK®

Auf Grundlage des Easy-Track-Trassen-Systems wird eine Landschaft aufgebaut. Mit Gebäuden, Bastel-Material, Grasfasern, Bäumen, Figuren und weiteren Ausschmückungs-Details aus dem großen NOCH Programm entsteht schnell und einfach eine tolle Modellbahn-Anlage. Ausgerüstet mit diesen Produkten ist es auch für Modellbahn-Einsteiger ganz leicht, eine eigene, individuelle Traum-Modellbahnanlage zu bauen.

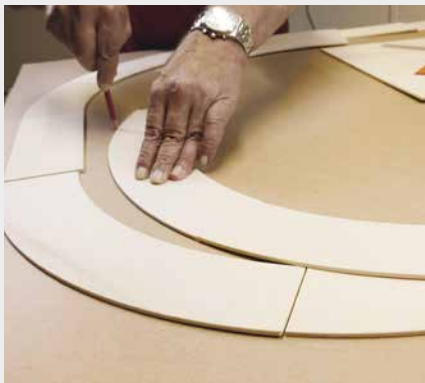

1. Der Verlauf der Trassen wird auf der Grundfläche angezeichnet.

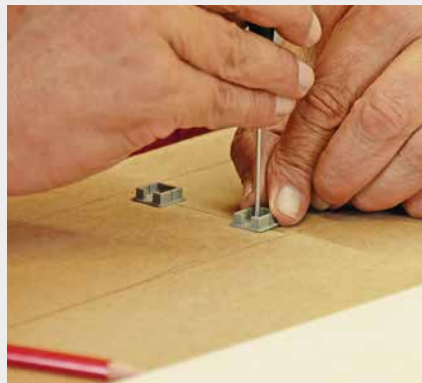

2. An den Schnittstellen der Fahrtrassen werden Bodenplatten für die Pfeiler aufgeschraubt.

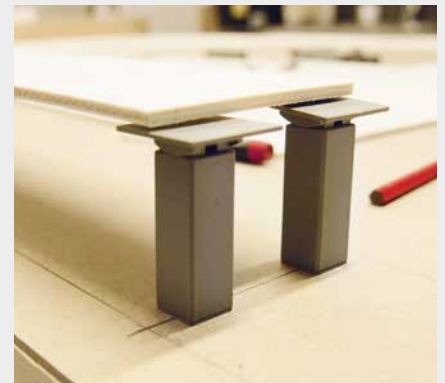

3. Die Pfeiler werden nach Plan aufgesteckt und die Fahrtrassen mit Klebstoff befestigt.



4. Die Gleistrasse ist nun fertig montiert.



5. Die Schienen werden montiert und der Fahrbetrieb getestet.

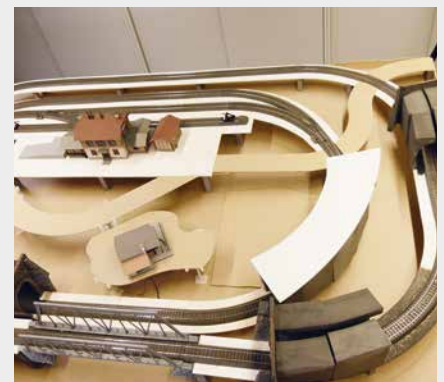

6. Die Brücken, Straßen und Stellflächen für die Gebäude werden eingebaut.

Aufbau-Beispiel B

easy
TRACK®



7. Mit dem TERRA-FORM System wird die Landschaft in Form gebracht. So entstehen Berge, Bahndämme und Hügel.



8. Das Gerüst aus Holzstreben wird mit Gelände-Krepp überspannt und bildet so den perfekten Untergrund für Felsen und Wiesen.



9. Teile einer zuvor zerbrochenen Struktur-Hartschaum-Felsplatte werden an besonders steilen Hängen aufgeklebt.

Was man aus der Easy-Track-Basis noch alles machen kann, wenn man etwas mehr Zeit investiert und sich z. B. durch den Besuch der NOCH Modellbau-Seminare entsprechende Fähigkeiten aneignet, zeigt dieser Beispiel-Aufbau von Andreas Theis. Viele verschiedene Ebenen, patinierte Gleise und Gebäude, liebevoll ausgestaltete Details und unzählige kleine Szenen versetzen jeden ins Staunen. Damit ist das Easy-Track-System auch für Fortgeschrittene und Profis eine ideale Basis!



10. Mit Montage-Spachtel werden die Felsstücke zu einer Einheit verbunden.



11. Für die Begrasung wird reichlich NOCH Gras-Kleber aufgetragen.



12. In das Klebebett werden mit dem NOCH Gras-Master die Grasfasern elektrostatisch aufgeflockt.

NOCH Easy-Track – individuell wie Sie!

Eine Basis – unendlich viele Möglichkeiten

Die von Landschaftsbau-Profi Andreas Theis erdachte „Andreastal“ ist eine attraktive H0 Anlage der Größe 210 x 125 cm. Der Easy-Track Bausatz enthält alles, was Sie benötigen, um direkt mit dem Bau der Gleisanlage loszulegen: Die Trassen für Ihre individuelle Traumanlage sind bereits vorgeschritten, die Ständer für die Trassenführung müssen nur noch zusammengesteckt werden. Die perfekte Bastelanleitung ist der 120-seitige Easy-Track Ratgeber „Andreastal“, der sich ebenfalls im Bausatz befindet. Natürlich sind auch alle wichtigen Gleispläne enthalten. Alles, was Sie benötigen, sind die Gleise des Herstellers Ihrer Wahl und eine Grundplatte. Dank des durchdachten Easy-Track Systems gelingt Ihnen der Aufbau der Gleisanlage problemlos.



Sie wollen mehr über das innovative Easy-Track System von NOCH erfahren? Bestellen Sie den Ratgeber Easy-Track. Mehr Infos auf den Seiten 10 und 11 in diesem Katalog.

Inhalt:

- 1:1 Plot Trassenplan • 1 Ratgeber Easy-Track „Andreastal“
- Gleispläne für Märklin® C-/K-Gleis, Trix C-Gleis, Piko A-Gleis und Roco Line ohne Bettung
- 59 Pfeiler, maximale Pfeilerhöhe 19,5 cm, minimale Pfeilerhöhe 11,5 cm
- 2 Kreis-Segmente 30°, 9 Kreis-Segmente 60°, 9 Fahrbahn-Segmente gerade, 9 Fahrbahn-Segmente gebogen, Holzschrauben

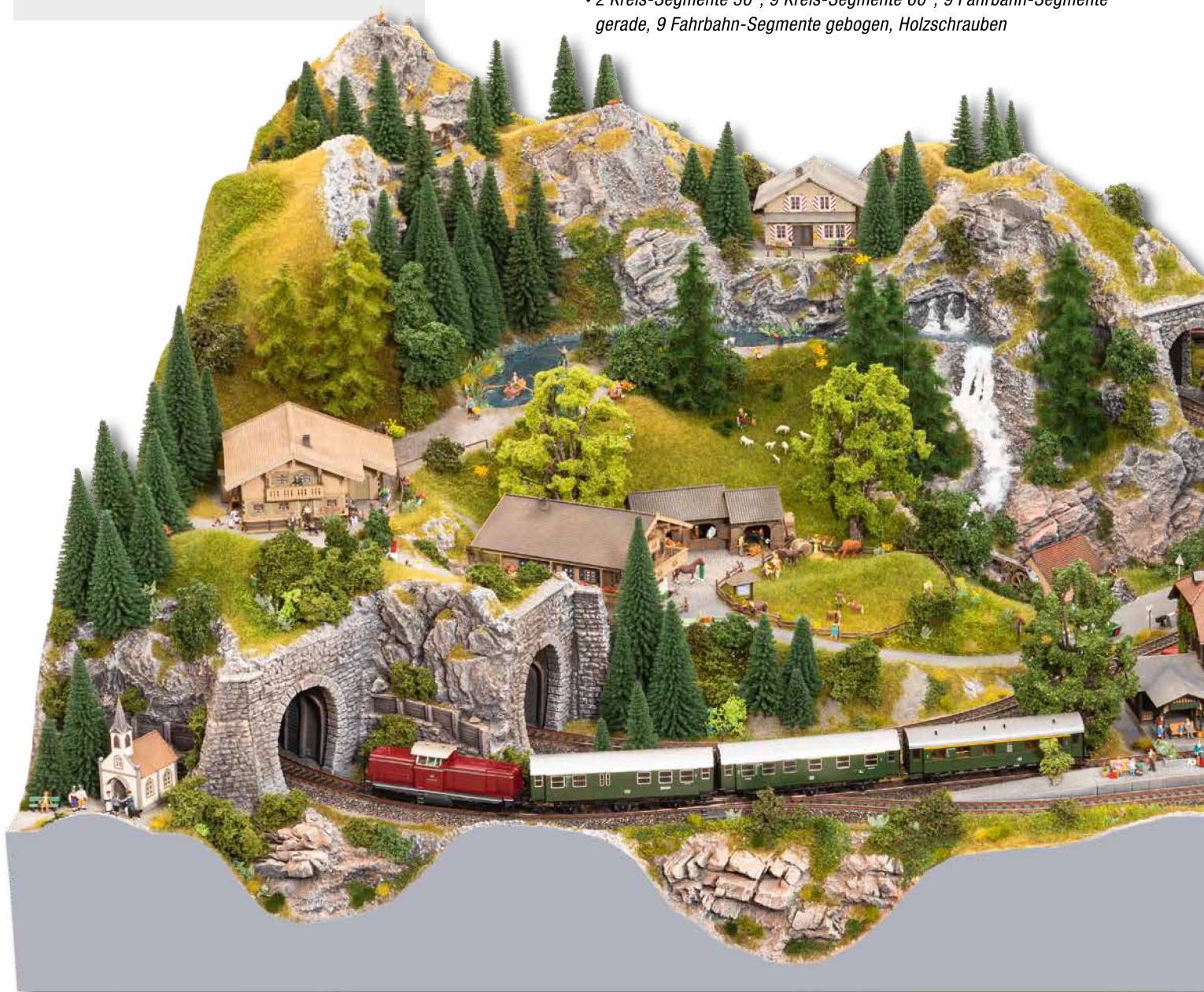

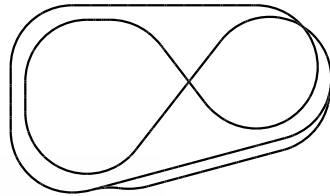

Gleisbild



Produkt-Highlights:

- Easy-Track Trassenbausatz „Andreastal“
- 210 x 125 cm
- Mit Ratgeber Easy-Track „Andreastal“
- Mit H0 Gleisplänen für Märklin® C-Gleis und Märklin® K-Gleis, Trix C-Gleis, Piko A-Gleis, Roco-Line ohne Bettung



Video-Clip

H0 53605 Easy-Track Trassenbausatz „Andreastal“

Außenmaße aufgebaute Trassen:

195,5 x 117 cm

Für den Aufbau benötigte minimale Grundfläche:

210 x 125 cm



Landschaftsbau-Profi
Andreas Theis

Vom Profi entwickelt, um Ihnen den Einstieg zu erleichtern!

NOCH Easy-Track Trassenbausatz „Martinstadt“ HO

Der bekannte Youtuber Martin Tärnrot hat exklusiv für NOCH eine eigene Easy-Track-Anlage entwickelt. Und die hat es in sich! Der durchdachte Streckenplan lädt zum Fahren, Rangieren, Transportieren von Gütern und Reisen mit dem Zug ein. Neben einer verschlungenen Rundstrecke sind Abstellgleise im Bahnhofsbereich vorgesehen. Damit können Industriekomplexe angeschlossen oder ein kleiner Haltepunkt erreicht werden. Bei der Umsetzung Ihrer Ideen ist Ihrer Fantasie keine Grenze gesetzt. Den Bau der Anlage durch Martin können Sie sich auf dem NOCH

YouTube-Kanal im Video ansehen und sich dort viele Anregungen holen. Neben einem Gleisplan und den notwendigen Trassen und Stützen ist im Bausatz außerdem noch der Ratgeber Easy-Track „Andreastal“ enthalten, in dem die Grundidee und die Bauprinzipien des Easy-Track-Systems erklärt werden.

Inhalt:

- 1:1 Plot Trassenplan
- 1 Ratgeber Easy-Track „Andreastal“
- Gleispläne für Märklin® C-/K-Gleis, Trix C-Gleis, Piko A-Gleis und Roco Line ohne Bettung
- 97 Pfeiler, maximale Pfeilerhöhe 13,4 cm, minimale Pfeilerhöhe 2,6 cm
- 8 Kreissegmente 30°, 8 cm breit
- 3 Kreissegmente 30°, 16 cm breit
- 7 Kreissegmente 60°, 8 cm breit
- 5 Kreissegmente 60°, 16 cm breit
- 12 Fahrbahnsegmente gerade, 8 cm breit
- 9 Fahrbahnsegmente gerade, 16 cm breit
- 3 Weichenmodule
- 1 Ausgleichssegment
- Holzschrauben

Neben Einzelteilen für den Aufbau des Trassensystems enthält der Bausatz auch den Ratgeber „Andreastal“, in dem der Aufbau eines Easy-Track Bausatzes anschaulich Schritt für Schritt erklärt wird.



Sie wollen mehr über das innovative Easy-Track System von NOCH erfahren? Bestellen Sie den Ratgeber Easy-Track. Mehr Infos auf den Seiten 10 und 11 in diesem Katalog.





Produkt-Highlights:

- Easy-Track Trassenbausatz „Martinstadt“
- 250 x 148 cm
- Mit Ratgeber Easy-Track „Andreastal“
- Mit H0 Gleisplänen für Märklin® C-/K-Gleis, Trix C-Gleis, Piko A-Gleis und Roco Line ohne Bettung



Video-Clip



H0 53610 Easy-Track Trassenbausatz „Martinstadt“

Außenmaße aufgebaute Trassen:

243 x 148 cm

Für den Aufbau benötigte minimale

Grundfläche: 250 x 150 cm

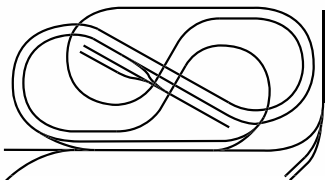

Gleisbild



Youtuber
Martin Tärnrot

NOCH Easy-Track – endlich auch für die Spur N!

Easy-Track Trassenbausatz „Mittelberg“ N

Mit dem Easy-Track Bausatz „Mittelberg“ stellen wir einen wunderschönen Anlagenbausatz für die Spur N vor. Die abwechslungsreiche Strecke führt nicht nur um die Modellbahnlandschaft herum, sondern auch quer hindurch. Ein Richtungswechsel ohne Kehrschleife macht den Gleisplan spannend. Ein Überholgleis, ein Abstellgleis und der schöne Streckenverlauf sorgen für reichlich Abwechslung im Fahrbetrieb. Die Anlage kann analog mit zwei Zügen betrieben werden, die abwechselnd ihre Runden drehen können. Im Digitalbetrieb ist das Streckennetz groß genug, dass zwei Züge, ohne sich dabei zu stören, gleichzeitig ihre Runden fahren.

easy
TRACK®

Produkt-Highlights:

- Easy-Track Trassenbausatz „Mittelberg“
- 110 x 64 cm
- Mit Ratgeber Easy-Track „Andreastal“
- Mit Gleisplänen für Minitrix, Fleischmann mit Gleisbettung (piccolo), Fleischmann ohne Gleisbettung, KATO Unitrack

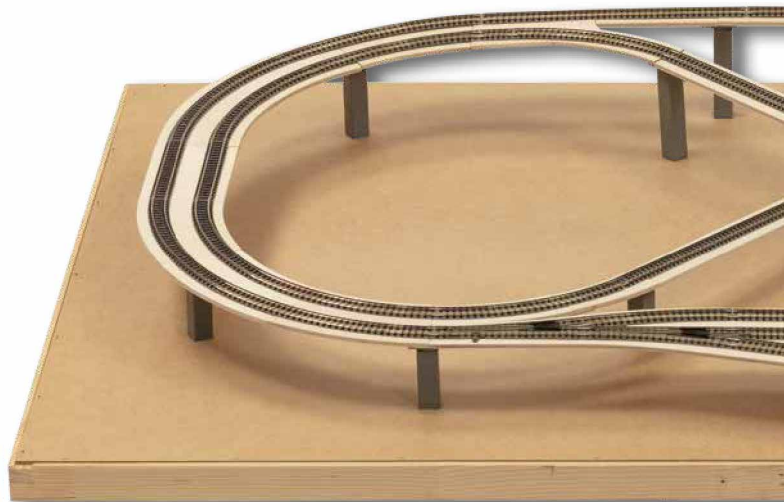

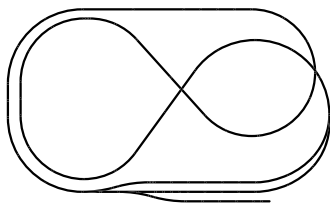

Gleisbild

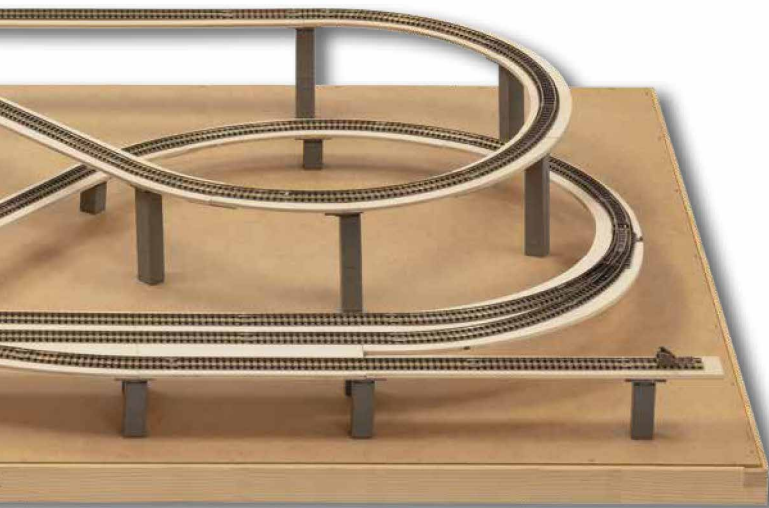

Made in Germany

N 53700 Easy-Track Trassenbausatz „Mittelberg“
 Außenmaße aufgebaute Trassen: 110 x 64 cm
 Für den Aufbau benötigte minimale Grundfläche: 115 x 75 cm

Inhalt:

- 1:1 Plot Trassenplan
- 1 Ratgeber Easy-Track „Andreastal“
- Gleispläne für Minitrix, Fleischmann mit Gleisbettung (piccolo), Fleischmann ohne Gleisbettung, KATO Unitrack
- 21 Pfeiler, maximale Pfeilerhöhe 9,6 cm, minimale Pfeilerhöhe 3,1 cm
- 5 Kreis-Segmente 24°
- 17 Kreis-Segmente 30°
- 5 Fahrbahn-Segmente gerade
- 3 Fahrbahn-Sondersegmente
- 2 Weichen-Segmente
- Holzschrauben

Neben den Einzelteilen für den Aufbau des Trassensystems enthält der Bausatz auch einen Ratgeber, in dem der Aufbau eines Easy-Track Trassenbausatzes exemplarisch erklärt wird.

Sie wollen mehr über das innovative Easy-Track System von NOCH erfahren? Bestellen Sie den Ratgeber Easy-Track. Mehr Infos auf den Seiten 10 und 11 in diesem Katalog.



NOCH Anlagenbauer
Azariah Mertens



Für die Landschaft Ihrer Träume!

Die Landschaft ist gleichermaßen Herz und Gesicht einer Modellbahnanlage – und der Geländebau damit eine der schönsten, wichtigsten und anspruchsvollsten Aufgaben bei der Anlagengestaltung. Ganz gleich, ob Sie eigene Ideen kreativ umsetzen oder eine Originallandschaft naturgetreu nachbilden wollen: Was Sie brauchen, ist nicht nur Fantasie, Muße und ein wenig Fingerfertigkeit, sondern vor

allem auch das richtige Bastelmaterial. Im NOCH Programm finden Sie alles, was das Bastlerherz begehrt.

Als weitergehendes Informationsmaterial empfehlen wir Ihnen unsere Ratgeber „Familien-Hobby Modellbahn“ (siehe Seite 12 und 13) und Modell-Landschaftsbau „St. Sebastian“ (siehe Seite 14 und 15).



Geländebau und Gleisbau

NOCH TERRA-FORM System – ab Seite 42

- Schneller und einfacher Aufbau eines Gelände-Grundgerüsts

Geländebau-Material – ab Seite 44

- Landschafts-Modellierfolie, Geländebau-Gewebe, Spachtel, Gipsbinden

Kork-Gleisbettungen – Seite 47

- Einfach zu verlegen, super Schalldämmung

Gleis-Schotter und Natursteine – ab Seite 48

- Schotter und Steine für realistische Modell-Landschaften

PROFI Schotter-Gleisbetten – ab Seite 50

- Gleisbetten für höchste Ansprüche und passendes Zubehör

Gleiswendel – ab Seite 52

- LAGGIES Gleiswendel-System zur Überwindung großer Höhenunterschiede

Gleisreinigung und nützliches Zubehör – ab Seite 54

- Nützliches Zubehör: PROFI-Lokliege, Auffahrten aus Schaumstoff, Kabelhalter
- Praktische Hilfsmittel zur Schienenreinigung

So bekommt Ihre Landschaft ihr ganz eigenes Profil.

NOCH TERRA-FORM

TERRA-FORM ist die bewährte und äußerst raffinierte Methode für den Modell-Landschaftsbau: schnell und unkompliziert, ausgesprochen leichtgewichtig, höchst flexibel und preisgünstig. Die Grundlage des Systems bilden zwei- bis fünffache Verbindungselemente aus elastischem Kunststoff, mit denen Rundstäbe zur jeweils gewünschten Form verbunden werden. Die Rundstäbe werden hierfür in beliebiger Länge zugeschnitten und zusammengesteckt. Sie brauchen dazu keine handwerkliche Erfahrung und nur wenige Werkzeuge: Schere, Bastelmesser, Feinsäge, Hammer und Schmelzklebepistole. Anders als bei der herkömmlichen Vorgehensweise beginnen Sie mit dem Auslegen der Gleisanlage. Auf einer Unterlage Ihrer Wahl (z. B. Tischlerplatte, Spanplatte, Massivholzplatte) bauen Sie zunächst das Schienensystem auf und verlegen alle elektrischen Anschlüsse. Nach einer Probefahrt beginnen Sie mit dem Gestalten der Landschaft – über und um die Gleisanlage herum. Dabei bauen Sie als erstes das zeltähnliche Gerüst auf. Da die Rundstäbe nur in die Verbindungselemente eingesteckt sind, kann die Konstruktion jederzeit korrigiert und verändert werden. Durch dieses Gerüstsystem ist ein nachträgliches Umgestalten genauso problemlos möglich wie die laufende „Wartung“ der Schienen und der gesamten Technik. Steht das Gerüst, wird es anschließend mit NOCH Gelände-Krepp überzogen und bildet nun Ihren „Gelände-Rohling“, den Sie ganz nach Ihren Wünschen weiter ausgestalten können.

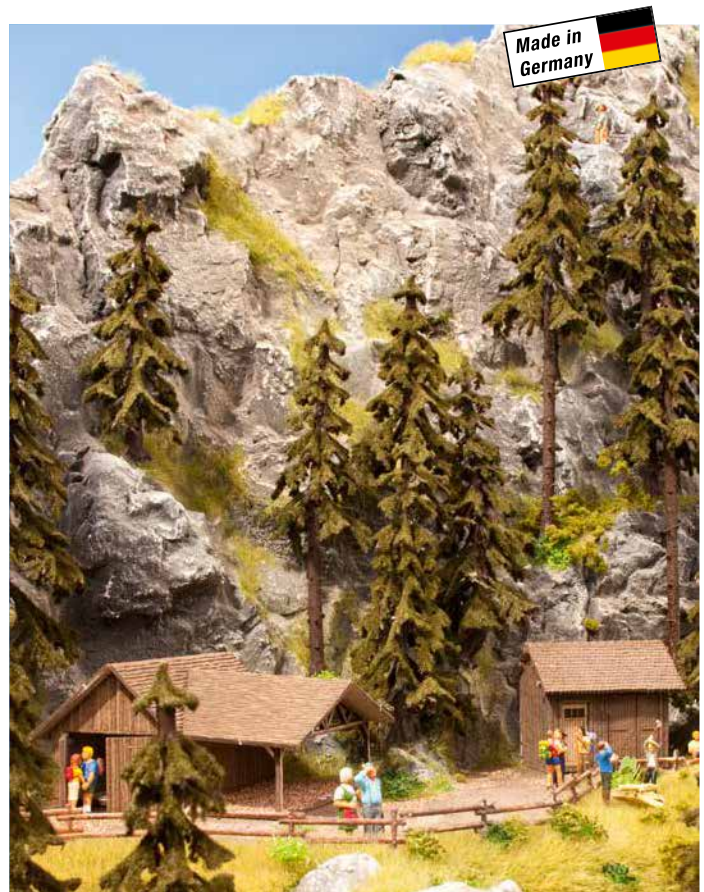

Info-Tipp

Lernen Sie die perfekte Gelände-Gestaltung mit NOCH

Auf Seite 6 bis 9 des Katalogs finden Sie zwei Ratgeber. Beim Bau der Modell-Landschaften wird als Grundgerüst das NOCH TERRA-FORM System verwendet.

71904 Ratgeber „Familien-Hobby Modellbahn“

Deutsch, 120 Seiten

(weitere Informationen finden Sie auf Seite 12 und 13)

71905 Guidebook 'A Family Hobby – Model Railway'

Englisch, 120 Seiten

71910 Ratgeber Modell-Landschaftsbau „St. Sebastian“

Deutsch, 120 Seiten

(weitere Informationen finden Sie auf Seite 14 und 15)

71911 Model Landscaping Guidebook 'St. Sebastian'

Englisch, 120 Seiten

71917 Guide du modélisme « Saint Sébastien »

Französisch, 120 Seiten

71902 Ratgeber Easy-Track „Andreastal“

deutsch, 124 Seiten

71903 Guidebook Easy-Track 'Andreastal'

englisch, 124 Seiten



Die Holzstreben lassen sich sehr einfach auf die richtige Länge zuschneiden.



Die flexibel einsetzbaren 5-fach-Ver binder ermöglichen es, die zeltähnliche Konstruktion beliebig aufzubauen.



Die Verbinder und die Holzstreben müssen nicht verklebt werden. Dadurch können Sie die Rohform Ihrer Landschaft so lange verändern, bis sie ganz Ihren Vorstellungen entspricht.



Durch die TERRA-FORM Standplatten und die Verbinder hat die Gerüstkonstruktion auf jeder Grundfläche einen stabilen Stand.



61605 TERRA-FORM Probepackung

Die TERRA-FORM Probepackung enthält TERRA-FORM Material zum Ausprobieren des Systems. Durch die Zusammenstellung der Materialien in der Packung können viele Arbeitsstufen getestet werden.



Dank der flexiblen Streben können geschwungene Berggrücken oder zerklüftete Überhänge geschaffen werden.



Nachdem die Gerüstkonstruktion Ihren Vorstellungen entspricht, wird das NOCH Gelände-Krepp aufgeklebt.



Geländebau mit TERRA-FORM: Mit dem Material des Basis-Sets (Art.-Nr. 61601) ...



wurde diese Landschaft gebaut.



Panzerkarton



Pfeiler-Oberplatte, teilbar



Verbinder 5-fach, teilbar



Pfeiler-Unterplatte, teilbar



Verbinder 3-fach

TERRA-FORM Ergänzung:

61620 Panzerkarton

Sehr stabile Unterlage für Gleistrassen oder als Standfläche für Häuser, 55 x 40 cm, 5 Stück



Verbinder 2-fach

61630 Verbindungsteile

Insgesamt 72 Teile:
 • 18 Verbinder, 5-fach
 • 14 Verbinder, 3-fach
 • 8 Verbinder, 2-fach
 • 8 Rund-Flach-Verbinder 2-fach
 • 24 Verbinder, 1-fach mit Haftplatte



Rund-Flach-Verbinder 2-fach

61640 Standplatten und Klemmverbinder

Insgesamt 40 Teile:
 • 20 Standplatten
 • 20 Klemmverbinder, 2-fach

Die Standplatten sind teilbar und damit für HO, TT, N und Z verwendbar.



Verbinder mit Haftplatte 1-fach

61650 Holzstreben

40 cm lang, 35 Stück

Standplatte

61660 Flexible Strebe

Beliebig teilbar, 3 m lang



Klemmverbinder 2-fach

61670 Pfeiler-Platten

Insgesamt 16 Teile:
 • 8 Pfeiler-Oberplatten
 • 8 Pfeiler-Unterplatten

Die Pfeiler-Oberplatten und -Unterplatten sind teilbar und damit für HO, TT, N und Z verwendbar

Holzstreben, flexible Streben

Hinweis: Im Basis-Set ist das Gerüstbau-System enthalten (siehe Abbildung oben links), nicht aber der Gipsspachtel, das Gras und die weitere Dekoration.

Inhalt: siehe TERRA-FORM Basis-Set.

Die Zusammenstellung aller für den Bau einer kompletten Modell-Landschaft benötigten Materialien finden Sie im Start-Set „Modellbahn-Anlagenbau“ auf den Seiten 22 und 23.



61601 TERRA-FORM Basis-Set

Dieses Basis-Set enthält alles, was Sie für einen Landschafts-Unterbau benötigen.

Landschaftsgerüst, insgesamt 228 Teile:

- 4 Klemmverbinder
- 50 Holzstreben (à 40 cm)
- 1 flexible Strebe (100 cm)
- 36 Verbinder, 5-fach
- 28 Verbinder, 3-fach
- 16 Verbinder, 2-fach
- 16 Rund-Flach-Verbinder, 2-fach
- 48 Verbinder, 1-fach mit Haftplatte
- 4 Klemmverbinder
- 12 Pfeiler-Oberplatten
- 12 Pfeiler-Unterplatten
- 4 Standplatten

Zum Kennenlernen:

- 60 x 60 cm NOCH Gelände-Krepp

Landschafts-Modellierfolie

Stabile, formbare und selbsttragende Folie für die Konstruktion von Modellbergen, Tunneln und Landschaften. Die Folie ist einseitig mit einem rauen Spezialbezug ausgestattet, der die optimale Grundlage für die weitere Bearbeitung mit NOCH Landschaftsbau-Produkten wie Felsspachtel, Streumaterial, Gras usw. ist.

Hinweis:

Nicht für den Verkauf in die USA



60835 Landschafts-Modellierfolie
150 x 25 cm



Bastel-Tipp: Landschafts-Modellierfolie

Schneiden Sie die Landschafts-Modellierfolie auf die benötigte Größe zu. Durch behutsames Biegen können Sie die gewünschte Bergform ganz einfach modellieren. Die Landschafts-Modellierfolie wird durch Ankleben auf dem Untergrund befestigt. Anschließend können Sie mit NOCH Fels-Spachtel direkt auf der Modellierfolie weiterarbeiten.

Geländebau-Gewebe

Stabil, flexibel, formbar – das sind die herausragenden Eigenschaften dieses innovativen Gewebes für die Gestaltung von Modell-Geländen. Verwenden Sie das Geländebau-Gewebe auf dem TERRA-FORM System von NOCH, auf einem Spantenunterbau oder einem beliebigen anderen Unterbau. Sie erhalten eine belastbare und stabile Oberfläche, auf der Sie direkt mit anderen Bastelmateriale weiterarbeiten können.



60833 Geländebau-Gewebe
100 x 75 cm, gefaltet im Beutel





Gelände-Krepp

Zäher, aber flexibler Spezial-Krepp mit wasserundurchlässiger Mittelschicht. So können Sie direkt auf dem Krepp modellieren und auch bedenkenlos dünnflüssige Materialien zum Ausgestalten einsetzen.



60840 Gelände-Krepp
90 x 80 cm



Bastel-Tipp: Modellier-Gipsgewebe

Das NOCH Modellier-Gipsgewebe eignet sich ideal, um Ihren Bergunterbau aus Gelände-Alugewebe zu stabilisieren. Schneiden Sie das Gewebe in 15 bis 20 cm lange Stücke. Tauchen Sie es kurz in lauwarmes Wasser und legen Sie das nasse Gipsgewebe auf Ihre Unterkonstruktion. Lassen Sie das nächste Gewebestück ca. zur Hälfte das vorherige überlappen. Durch diese Überlappung wird Ihr Unterbau deutlich stabiler. Verstreichen Sie anschließend den Gips gleichmäßig mit der Hand.



Gelände-Alugewebe

Feinmaschiges, beliebig formbares Alugewebe. Für kleinere, selbsttragende Bergkonstruktionen. Ideal für das Überspannen eines Spantenunterbaus.

60990 Gelände-Alugewebe XL
100 x 75 cm, gefaltet im Beutel

60991 Gelände-Alugewebe
50 x 75 cm, gefaltet im Beutel

Modellier-Gipsgewebe

Mit den speziellen Gipsbinden können Sie Unterbauten aus Gelände-Alugewebe überziehen. Besonders stabil wird die Konstruktion, wenn die Binden in mehreren Lagen auf den Unterbau aufgebracht werden. Für größere Bauvorhaben empfehlen wir unsere Großpackung Modellier-Gipsgewebe XL zum Vorteilspreis.

Besonders preiswert!



60980 Modellier-Gipsgewebe
2 Rollen, je 200 x 10 cm



60982 Modellier-Gipsgewebe XL
4 Rollen, Länge je 300 cm
Breiten: 2 x 14,5 cm, 1 x 9,5 cm
1 x 6,0 cm



Fels-Spachtel

Der NOCH Fels-Spachtel erhält durch seine spezielle Zusammensetzung beim Austrocknen automatisch eine „felsige“ Oberflächenstruktur. Die beiden beliebten NOCH Fels-Spachtel gibt es auch in der preisgünstigen Großpackung mit 1.000 g Inhalt.



Bastel-Tipp: Felsgestaltung mit NOCH Fels-Spachtel

Rühren Sie NOCH Fels-Spachtel mit Wasser an. Danach wird die Masse mit einem Spachtel (oder einem Messer) aufgetragen, sie bindet nach etwa 15 Minuten ab. Beim Austrocknen entsteht durch die spezielle Zusammensetzung der Spachtelmasse ganz von selbst eine felsig anmutende Oberfläche. Besonders schöne und realistische Felsstrukturen können Sie gestalten, indem Sie NOCH Hartschaum-Felsen und -Felsplatten in die gewünschte Größe brechen und in die noch feuchte Spachtelmasse einmodellieren. Eine große Auswahl an Felsstücken, Felsplatten und Felsen aus NOCH Struktur-Hartschaum finden Sie im Kapitel „Felsen und Felswände“ ab Seite 84 in diesem Katalog.



Besonders
preiswert!

60880 Fels-Spachtel „Granit“
grau, 400 g

60882 Fels-Spachtel XL „Granit“
grau, 1.000 g



Besonders
preiswert!

60890 Fels-Spachtel „Sandstein“
braun, 400 g

60892 Fels-Spachtel XL „Sandstein“
braun, 1.000 g

Montage-Spachtel

Die weiße, glatte Spachtelmasse eignet sich ideal, um ebene Flächen (z. B. Standflächen für Häuser oder Straßen) zu gestalten. Der NOCH Montage-Spachtel wird auch nach dem Austrocknen nicht spröde – die Gefahr, dass sich Risse bilden, ist sehr gering.



60920 Montage-Spachtel
weiß, glatt, 500 g



„Wie man sich bettet, so liegt man“ – gilt auch für Ihre Gleise!



Kork-Gleisbettungen für Modellbahn-Gleise

Kork-Gleisbettungen sind ein echter Modellbahnklassiker: Sie eignen sich ideal als stabile und geräuschkämmende Unterlage für bettungslose Modellbahngleise, wie z. B. das MÄRKLIN® K-Gleis oder das PIKO® A-Gleis. Die Gleisbettungen sind einfach zu verlegen: Zum Verkleben empfehlen wir den NOCH Latex-Kleber (Art.-Nr. 61135). Zum Beschottern sind die verschiedenen NOCH Schotter bestens geeignet, die Sie auf der nächsten Seite finden.



Zunächst wird die Kork-Gleisbettung in der Mitte auseinandergeknickt ...



und die beiden dadurch entstandenen Streifen werden anschließend mit den „Rücken“ aneinandergeklebt. Die Kork-Gleisbettungen lassen sich dadurch flexibel verlegen und folgen jedem Streckenverlauf.



HO 50410 Kork-Gleisbettung, 3 mm hoch
6 Stück, je 4,4 x 50 cm (Gesamtlänge 3 m)

HO 50412 Kork-Gleisbettung, 3 mm hoch
18 Stück, je 4,4 x 50 cm (Gesamtlänge 9 m)

TT **HO_m** 50460 Kork-Gleisbettung, 3 mm hoch
6 Stück, je 3,6 x 50 cm (Gesamtlänge 3 m)

TT **HO_m** 50462 Kork-Gleisbettung, 3 mm hoch
18 Stück, je 3,6 x 50 cm (Gesamtlänge 9 m)

N 50490 Kork-Gleisbettung, 2 mm hoch
6 Stück, je 2,8 x 50 cm (Gesamtlänge 3 m)

N 50492 Kork-Gleisbettung, 2 mm hoch
18 Stück, je 2,8 x 50 cm (Gesamtlänge 9 m)

Hinweis: Lieferung aller Kork-Gleisbettungen auf dieser Seite erfolgt ohne Gleise und Weichen.



HO **TT** **HO_m** 50416 Kork-Platte, 3 mm hoch
2 Stück, je 15 x 50 cm

N 50496 Kork-Platte, 2 mm hoch
2 Stück, je 15 x 50 cm

Latex-Kleber – ideal für Kork-Gleisbettungen



NOCH Latex-Kleber ist ein viskoser Klebstoff mit einem breiten Anwendungsbereich. Die milchig-weiße Klebe-Emulsion kann direkt aus der Flasche, mit einem Pinsel oder Spachtelmesser auf Kork, Holz, Gummi, Filz, Karton und Textilien aufgetragen werden. Der Latex-Kleber ist ideal zum Verkleben der NOCH Kork-Gleisbettungen geeignet. Der schadstofffreie Kleber eignet sich auch zum schalldämmenden Verkleben von Gleisen mit der Trasse. Dabei kann die Schiene gleichzeitig eingeschottert werden.

61135 Latex-Kleber
125 g



Realistisch wie echter Gleisschotter!

PROFI-Schotter und Gleisschotter

Eine sehr wichtige Rolle bei der realistischen Gestaltung von Modell-Landschaften kommt Schotter und Steinen zu. Gleisschotter wird in der Regel regional abgebaut und spiegelt daher die Farbe der Felsen und Steine dieser Region wieder. Mit den PROFISchotter-Sorten von NOCH können Sie unter anderem Ihre Gleisbetten äußerst realistisch beschottern. Der PROFISchotter ist in vier verschiedenen Farbtönen und

zwei verschiedenen Körnungen für die Spurweiten HO, TT, N und Z erhältlich. Für die Spur 0 gibt es drei verschiedene Farbtöne. Die Sorten lassen sich untereinander prima mischen. Dadurch entstehen ganz neue, individuelle Farben.



HO TT 09361 PROFISchotter „Kalkstein“
beigebraun
250 g Beutel



HO TT 09363 PROFISchotter „Granit“
grau
250 g Beutel



HO TT 09365 PROFISchotter „Basalt“
dunkelgrau
250 g Beutel



HO TT 09367 PROFISchotter „Gneis“
rotbraun
250 g Beutel



N Z 09161 PROFISchotter „Kalkstein“
beigebraun
250 g Beutel

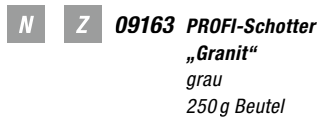

N Z 09163 PROFISchotter „Granit“
grau
250 g Beutel

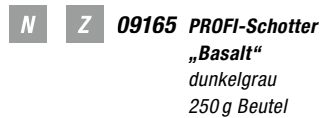

N Z 09165 PROFISchotter „Basalt“
dunkelgrau
250 g Beutel

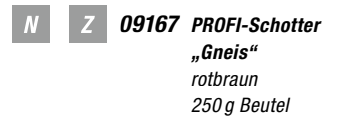

N Z 09167 PROFISchotter „Gneis“
rotbraun
250 g Beutel



HO TT 09372 Gleisschotter
braun
250 g Beutel



HO TT 09374 Gleisschotter
grau
250 g Beutel



HO TT 09376 Gleisschotter
dunkelgrau, 250 g
passend für
Märklin® C-Gleis

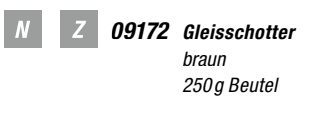

N Z 09172 Gleisschotter
braun
250 g Beutel

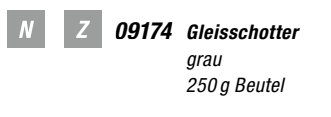

N Z 09174 Gleisschotter
grau
250 g Beutel



0 09368 PROFISchotter „Granit“
grau
250 g Beutel



0 09369 PROFISchotter „Basalt“
dunkelgrau
250 g Beutel



0 09370 PROFISchotter „Gneis“
rotbraun
250 g Beutel

Schotter-Kleber

Dieser Kleber ist ideal für das Aufbringen von Schotter. Dank der Dosierspitze sind auch schwer zugängliche Stellen leicht zu erreichen.



Anwendung:
Den losen Schotter zwischen den Schwellen verteilen und anschließend den Schotter-Kleber aufträufeln.

61134 Schotter-Kleber
130 g



Bastel-Tipp: Gleise einschottern

Um ein perfektes Gleisbett zu gestalten, empfehlen wir NOCH Kork-Gleisbettungen als Gleisunterlage (z. B. Spur HO Art.-Nr. 50410, Spur TT Art.-Nr. 50460 bzw. Spur N Art.-Nr. 50490). Diese wirken geräuschkämmend und schaffen bereits die Optik eines aufgeschütteten Schotterbetts mit kleinen Böschungen rechts und

links des Gleises. Der Schotter wird lose aufgestreut und anschließend mit einem Pinsel in die Zwischenräume der Schwellen verteilt. Danach träufelt man den NOCH Schotter-Kleber (Art.-Nr. 61134) darüber, um den Schotter dauerhaft zu fixieren.



Die Schiene wird auf eine Kork-Gleisbettung aufgelegt und fixiert.



Der Gleisschotter wird nun lose aufgestreut. Sehr hilfreich dabei ist die NOCH Streudose (Art.-Nr. 08099).



Der Schotter wird anschließend mit einem Pinsel zwischen den Schwellen der Gleise verteilt.



Der lose Schotter wird mit dem NOCH Schotter-Kleber (Art.-Nr. 61134) beträufelt.



PROFI-Gestein „Geröll“

Steile Berge und Felshänge gehören zu den wohl beeindruckendsten Motiven, die man in einer Modell-Landschaft gestalten kann. An Klippen und Schrofen brechen immer wieder kleinere und größere Fels- und Geröllblöcke ab und sammeln sich in Geröllfeldern unterhalb der Steilwände oder in Flussbetten. Das Geröll von NOCH eignet sich ideal, um solche Felsabrisse, Geröllfelder und wunderschöne Fluss- und Seebetten im Modell nachzubilden und perfekt zu detaillieren. Es wird in drei verschiedenen Körnungen angeboten und kann sortenrein oder gemischt verwendet werden.



09228 PROFİ-Gestein „Geröll“
fein, 80 g
Körnung 1–2 mm



09230 PROFİ-Gestein „Geröll“
mittel, 80 g
Körnung 2–5 mm



09232 PROFİ-Gestein „Geröll“
grob, 80 g
Körnung 6–16 mm



09202 Steinkohle
250 g Beutel

Natursteine

Nichts wirkt realistischer als Naturprodukte. Deshalb gibt es von NOCH ausgesuchte Natursteine für den Modell-Landschaftsbau. Alle Steine sind fein gebrochen und in der Größe sortiert.



09204 Lahnsplitt
250 g Beutel



09214 Wettersteingeröll
250 g Beutel



09216 Elbsandsteingeröll
250 g Beutel



09226 Hegaufelsen
250 g Beutel



09203 PROFİ-Gestein „Kohle“
100 g Beutel

PROFI-Gestein „Kohle“

Das PROFİ-Gestein „Kohle“ besteht aus einem Material, das echter Kohle zum Verwechseln ähnlich sieht.

Gut gebettet!

PROFI Schotter-Gleisbetten H0, N

NOCH PROFI Schotter-Gleisbett genügt den höchsten Ansprüchen von Profi-Modellbahnern an Qualität und Aussehen. Gleichzeitig ist es die wohl einfachste Möglichkeit überhaupt, ein Gleisbett super-realistisch zu gestalten. Die Schwellen des Gleises werden einfach in die Schaumstoff-Gleisbettung eingedrückt. Eine Verklebung mit dem NOCH Latex-Kleber (Art.-Nr. 61135) ist ebenso möglich wie eine „schwimmende Verlegung“, bei der die Gleise durch das Gleisbett direkt mit der Grundplatte bzw. Gleistrasse verschraubt werden.

Um Weichen, Kreuzungen und weitere Sonder-Gleise mit einer Schotter-Bettung zu versehen, stehen unbeschotterte NOCH PROFI Gleisbett-Platten sowie der passende NOCH PROFI-Schotter in grau und braun in beiden Spurweiten einzeln zur Verfügung. Zum Einschottern eignet sich ideal der NOCH Schotter-Kleber (Art.-Nr. 61134).

Die Gleisbetten in Spur H0 sind für alle gängigen Schwellen-Gleise ohne eigene Bettung aller Hersteller (z. B. Märklin, Fleischmann, Piko, Peco, Roco etc.) geeignet.

Die Gleisbetten in Spur N sind für alle gängigen Schwellen-Gleise ohne eigene Bettung aller Hersteller (z. B. Minitrix, Arnold etc.) geeignet.



H0 50510 PROFI Schotter-Gleisbett, grau
10 Stück, je 45 cm lang

N 50520 PROFI Schotter-Gleisbett, grau
10 Stück, je 45 cm lang



H0 50511 PROFI Schotter-Gleisbett, braun
10 Stück, je 45 cm lang

N 50521 PROFI Schotter-Gleisbett, braun
10 Stück, je 45 cm lang



↑
Spur H0: 5,5 cm
↓
Spur N: 3,7 cm

← Spur H0: 45 cm
Spur N: 45 cm →

Spur H0: 0,7 cm hoch · Spur N: 0,6 cm hoch

**Der einfachste Weg zum
realistischsten Schotter-Gleisbett!**



HO 50519 Gleisbett-Platten, unbeschottert
3 Stück, 30 x 15 x 0,6 cm



HO TT 09380 PROFI-Schotter
grau, 250 g Beutel



HO TT 09381 PROFI-Schotter
braun, 250 g Beutel



N 50529 Gleisbett-Platten, unbeschottert
3 Stück, 30 x 15 x 0,4 cm

N Z 09180 PROFI-Schotter
grau, 250 g Beutel

N Z 09181 PROFI-Schotter
braun, 250 g Beutel



Bastel-Tipp:
So einfach gestalten Sie Ihr super-realistisches Schotter-Gleisbett



PROFI Schotter-Gleisbett mit einer Schere zuschneiden.



Gleis einfach in das PROFI Schotter-Gleisbett eindrücken.



Verschrauben der Schiene mit der Grundplatte bzw. Gleistrasse.

Die ideale Methode, um die Ebene zu wechseln.

LAGGIES Gleiswendel

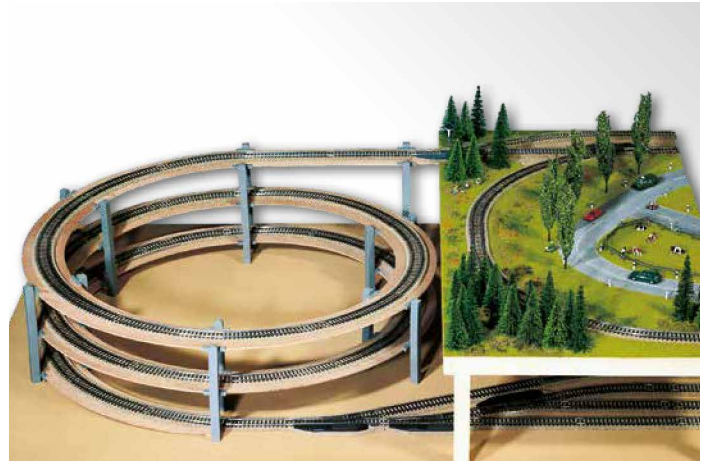

So einfach geht es!

Ein Gleiswendel – was ist das eigentlich?

Ein Gleiswendel ist eine Spirale, in der ein Zug von einer Ebene auf eine tiefere oder eine höhere Ebene fährt. Der Zug fährt also im Gleiswendel nach unten bzw. nach oben. Der Gleiswendel hat an jeder Stelle die gleiche Steigung, sodass auch lange Züge problemlos große Höhenunterschiede meistern können.

Wann benötige ich einen Gleiswendel?

Die Anwendungsmöglichkeiten sind sehr vielseitig. Hier einige Beispiele:

- Um eine tiefer oder höher gelegene Ebene zu erreichen.
- Um in einen Schattenbahnhof unterhalb der Anlage zu gelangen.
- Um zwei unterschiedlich hohe Anlagen zu verbinden.

Wie wird sichergestellt, dass die Züge in den Kurven des Gleiswendels nicht entgleisen?

Die Außenkurven des Gleiswendels sind um 3 mm überhöht. Dadurch wird die Fahrsicherheit deutlich verbessert und der Rollwiderstand reduziert.

Der Grundkreis

Der Grundkreis umfasst 1 1/2 Kreise. Mit einem Grundkreis wird die Überfahrhöhe sowie die Ein- und Ausfahrt erreicht.

Der Aufbaukreis

Der Aufbaukreis umfasst einen Vollkreis. Auf einen Grundkreis können beliebig viele Aufbaukreise aufgesetzt werden. So können auf engstem Raum selbst größte Höhenunterschiede problemlos bewältigt werden.

Hinweis: Die Höhenunterschiede, die mit einem Grund- bzw. Aufbaukreis überbrückt werden, finden Sie in dieser Tabelle.

Höhenunterschiede – Grund- bzw. Aufbaukreis		
Spur	System	Höhenunterschiede
H0	Grundkreis	130,5 mm
H0	Aufbaukreis	87 mm
N	Grundkreis	81 mm
N	Aufbaukreis	54 mm

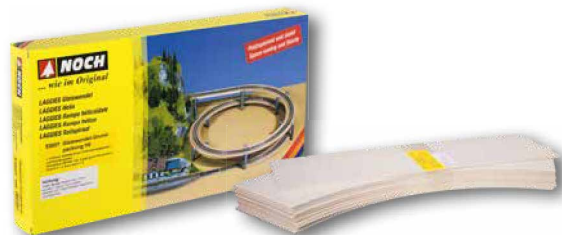

Welche Varianten von LAGGIES Gleiswendel gibt es?

Es werden Gleiswendel für die Spurweiten H0 und N angeboten – exakt angepasst an die speziellen Gegebenheiten der einzelnen Bahnfabrikate. Alle Gleiswendel können wahlweise links- oder rechtssteigend aufgebaut werden.

Wie kann ich mit einem Gleiswendel größere Höhenunterschiede überbrücken?

Für jeden Gleiswendel wird ein sogenannter Grundkreis benötigt. Dieser Grundkreis umfasst die Einfahrt in den Wendel und die Ausfahrt aus dem Wendel. Auf diesen Grundkreis können beliebig viele Aufbaukreise aufgesetzt werden – je nachdem, welchen Höhenunterschied der Zug bewältigen soll.

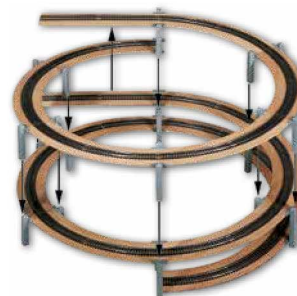

Gleiswendel-Grundkreis:
1 1/2 Kreise (9 Segmente) – komplettes Set mit allen benötigten Teilen (unten).

Gleiswendel-Aufbaukreis:
1 Kreis (6 Segmente) – komplettes Set mit allen benötigten Teilen (oben).



2-gleisiger „Gleiswendel-Grundkreis“ (1 1/2 Kreise)

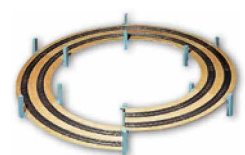

2-gleisiger „Gleiswendel-Aufbaukreis“ (1 Kreis)

Inhalt einer Packung Gleiswendel-Grundkreises z. B. für einen Spur HO Wendel:			
Stück	Artikel	Stück	Artikel
6	Bodenplatten klein, 1 mm	9	Kreis-Segmente Sperrholz
6	Bodenplatten groß, 4 mm	1	Fahrbahn-Segment gerade
12	Ständerteile klein, 14,5 mm	50	Holzschrauben
22	Ständerteile groß, 43,5 mm	1	Radienschablone
12	Ständerkappen	1	Bauanleitung
18	Segment-Halter		

Woraus setzt sich der LAGGIES Gleiswendel zusammen?

Der Bausatz umfasst präzise gefräste Fahrbahnsegmente aus 4 mm starkem Sperrholz und zueinander passende Ständer und Halterungen.

Als Beispiel haben wir Ihnen links den Inhalt eines Spur HO Gleiswendel-Grundkreises zusammengestellt.

In der nachfolgenden Tabelle finden Sie die LAGGIES Gleiswendel – sortiert nach Spurweite und Radius. Jeder Gleiswendel kann rechts- oder linkssteigend aufgebaut werden. Der Komplettbausatz enthält alle benötigten Ständer, Fahrbahnsegmente und eine ausführliche Aufbauanleitung. Bitte beachten Sie: Für jeden Gleiswendel benötigen Sie einen Grundkreis. Die Zahl der benötigten Aufbaukreise hängt von der Höhe ab, die Sie überbrücken wollen.

LAGGIES Gleiswendel-Komplettbausätze

(links- oder rechtssteigend, mit ausführlicher Aufbauanleitung)

Außendurchmesser = Außenmaß von Ständer zu Ständer

HO Gleisradius 360 mm, 1-gleisig

für Märklin M/K/C, Trix C, Fleischmann Modell/Profi, Roco/Roco Line, Piko A und Gleise mit diesem Radius

53001 Grundkreis, 9 Segmente = 1 1/2 Kreise
 Aufbauhöhe: 130,5 mm
 Segmentbreite: 80 mm
 Steigung innen: 3,8 %
 Außendurchmesser: 828 mm

53101 Aufbaukreis, 6 Segmente = 1 Kreis
 Etagenhöhe: 87 mm

HO Gleisradius 360/437,5 mm, 1- oder 2-gleisig

für Märklin M/K/C, Trix C, Fleischmann Modell/Profi, Roco/Roco Line, Piko A und Gleise mit diesen Radien

53004 Grundkreis, 9 Segmente = 1 1/2 Kreise
 Aufbauhöhe: 130,5 mm
 Segmentbreite: 165 mm
 Steigung innen: 3,8 %
 Steigung außen: 3,17 %
 Außendurchmesser: 998 mm

53104 Aufbaukreis, 6 Segmente = 1 Kreis
 Etagenhöhe: 87 mm

HO Gleisradius 420/483 mm, 1- oder 2-gleisig

für Fleischmann Profi R2/R3, Piko A R2/R3 Roco Line R3/R4 und andere Gleise mit diesen Radien

53005 Grundkreis, 9 Segmente = 1 1/2 Kreise
 Aufbauhöhe: 130,5 mm
 Segmentbreite: 145 mm
 Steigung innen: 3,3 %
 Steigung außen: 2,87 %
 Außendurchmesser: 1078 mm

53105 Aufbaukreis, 6 Segmente = 1 Kreis
 Etagenhöhe: 87 mm

HO Gleisradius 481,2/542,8 mm, 1- oder 2-gleisig

für Fleischmann Profi R3/R4, Piko A R3/R4, Roco Line R4/R5 und andere Gleise mit diesen Radien

53007 Grundkreis, 9 Segmente = 1 1/2 Kreise
 Aufbauhöhe: 130,5 mm
 Segmentbreite: 145 mm
 Steigung innen: 2,88 %
 Steigung außen: 2,55 %
 Außendurchmesser: 1214 mm

53107 Aufbaukreis, 6 Segmente = 1 Kreis
 Etagenhöhe: 87 mm

HO Gleisradius 515/579,3 mm, 1- oder 2-gleisig

für Märklin C, Trix C

53009 Grundkreis, 9 Segmente = 1 1/2 Kreise
 Aufbauhöhe: 130,5 mm
 Segmentbreite: 145 mm
 Steigung innen: 2,69 %
 Steigung außen: 2,39 %
 Außendurchmesser: 1276 mm

53109 Aufbaukreis, 6 Segmente = 1 Kreis
 Etagenhöhe: 87 mm

HO Gleisradius 554/619 mm, 1- oder 2-gleisig

für Märklin K und Flexgleise aller Hersteller

53008 Grundkreis, 9 Segmente = 1 1/2 Kreise
 Aufbauhöhe: 130,5 mm
 Segmentbreite: 145 mm
 Steigung innen: 2,5 %
 Steigung außen: 2,23 %
 Außendurchmesser: 1352 mm

53108 Aufbaukreis, 6 Segmente = 1 Kreis
 Etagenhöhe: 87 mm

N Gleisradius 194/230 mm, 1- oder 2-gleisig

für Arnold, Fleischmann piccolo, Roco N, Minitrix und andere Gleise mit diesen Radien

53026 Grundkreis, 9 Segmente = 1 1/2 Kreise
 Aufbauhöhe: 81 mm
 Segmentbreite: 100 mm
 Steigung innen: 4,43 %
 Steigung außen: 3,74 %
 Außendurchmesser: 560 mm

53126 Aufbaukreis, 6 Segmente = 1 Kreis
 Etagenhöhe: 54 mm

N Gleisradius 329/362 mm, 1- oder 2-gleisig

für Roco N, Minitrix, Flexgleise und andere Gleise mit diesen Radien

53027 Grundkreis, 9 Segmente = 1 1/2 Kreise
 Aufbauhöhe: 81 mm
 Segmentbreite: 100 mm
 Steigung innen: 2,61 %
 Steigung außen: 2,37 %
 Außendurchmesser: 840 mm

53127 Aufbaukreis, 6 Segmente = 1 Kreis
 Etagenhöhe: 54 mm

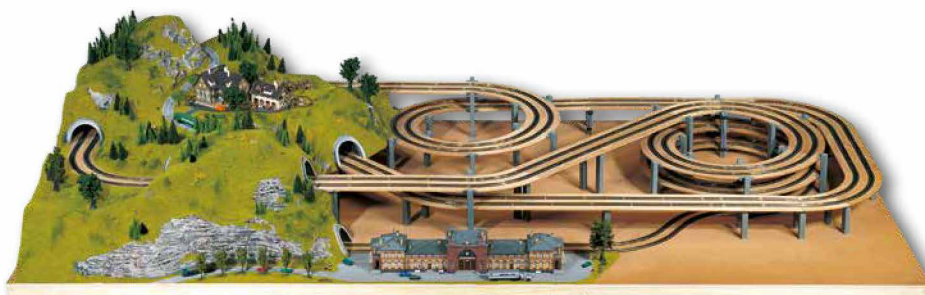

Die Anlage demonstriert die Kombinationsmöglichkeiten von LAGGIES System und TERRA-FORM Landschaftsbau.

Gut gebettet!

PROFI-Lokliege

Von Profis für Profis entwickelt, das zeigt sich an den vielen Details dieser Lokliegen. Die PROFI-Lokliege umfasst zwei Ausbuchtungen für Ihre Lokomotiven. In einer kann die Lok kopfüber in den weichen Schaumstoff eingeklemmt werden. Sie ist nun von unten bequem zu inspizieren und Getriebe und Achsen können leicht geölt werden. In der schrägen Ablage können Loks und Waggon seitlich oder schräg über Kopf platziert werden. So lassen sich Seitenwände reinigen, Motoren und Pleuelstange ölen sowie viele andere Servicearbeiten durchführen. Ergänzt werden die Lokliegen um verschiedene Fächer und Aussparungen, in denen Pinsel, Ölstift und Werkzeuge Platz finden. In den eingearbeiteten Fächern können Kleinteile und Schrauben abgelegt werden. Damit Kleinteile nicht verloren gehen können, ist eine magnetische Folie in einem Fach eingearbeitet. Daran haften z. B. kleinste Schraubchen.

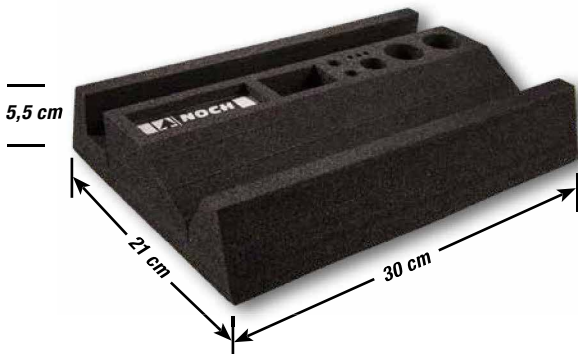

HO TT 99355 PROFI-Lokliege

Magnetfach für Kleinteile
(z. B. Schrauben)

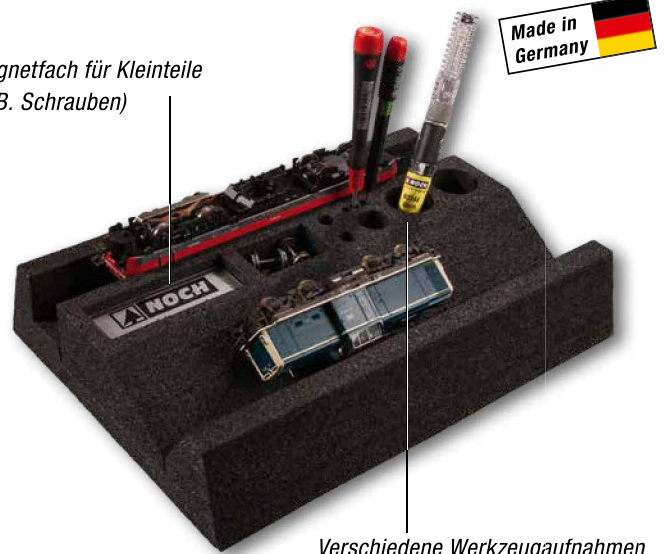

Verschiedene Werkzeugaufnahmen und Fächer.

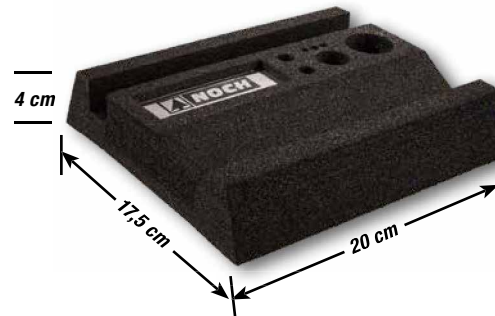

N Z 99352 PROFI-Lokliege

Schaumstoff-Auffahrten

NOCH Auffahrten bestehen aus einem sehr flexiblen, aber trotzdem stabilen Schaumstoff und können so mühelos dem Verlauf Ihres Gleisplans angepasst werden. NOCH Auffahrten gibt es in verschiedenen Höhen und Längen. Haben Sie genug Platz, empfehlen wir Ihnen, immer die lange Variante mit der geringeren Steigung zu nehmen. Die niedrige Variante wählen Sie, wenn Sie Ihre Anlage ohne Oberleitungen betreiben wollen.

- HO 99356 **Auffahrt mit Böschung**
1-gleisig, Steigung 4 %, 260 x 5,5 cm, 10 cm hoch
- HO 99358 **Auffahrt ohne Böschung**
1-gleisig, Steigung 8 %, 115 x 5,2 cm, 8 cm hoch
- HO 99359 **Auffahrt ohne Böschung**
1-gleisig, Steigung 6 %, 175 x 5,2 cm, 9 cm hoch
- HO 99360 **Auffahrt ohne Böschung**
1-gleisig, Steigung 7 %, 60 x 6 cm, 4 cm hoch
- N 99348 **Auffahrt ohne Böschung**
1-gleisig, Steigung 3,5 %, 135 x 3,8 cm, 4,5 cm hoch

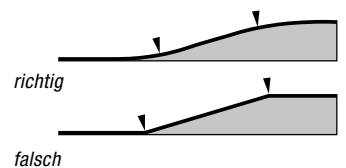
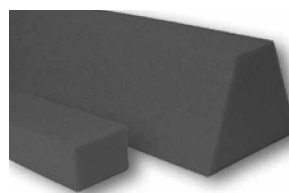

Die Abbildung zeigt eine Auffahrt mit Böschung Spur HO (hinten) und eine Auffahrt ohne Böschung Spur N (vorne).

Kabelhalter und Befestigungsschellen

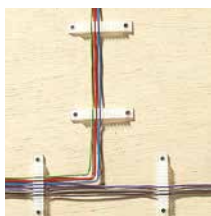

60160 Kabelhalter
10 Klemmleisten für je 12 Kabel, einfach unter der Anlage aufkleben oder aufnageln und Kabel einklicken

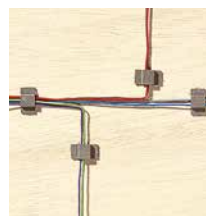

60180 Schaltdraht-Schellen
20 Stück, einfach unter der Anlage aufkleben oder aufnageln und Kabel durchziehen



Kleine Helfer, große Wirkung!

Reinigungswerge

Die Reinigungswerge – die geniale Erfindung für die Reinigung von Modellbahn-Gleisen – sind in den Spuren HO, TT, N und auch für HO-US-Waggons erhältlich. Und so einfach ist die Anwendung:

- Die Reinigungswerge bestehen aus einem robusten Kunststoffkörper mit einer bürstenartigen Reinigungsfläche, die den Schmutz auf den Schienen wirksam entfernt.
- Die Zwerge werden einfach an die Achsen eines Waggons geklipst – und schon reinigen sie die Schienen im ganz normalen Fahrbetrieb in beiden Fahrtrichtungen quasi nebenher!
- Die Reinigungswerge HO sind geeignet für HO-Zweiachs-Waggons der

Marken Märklin®, Fleischmann®, Roco®, Piko® und Trix® (Achsdurchmesser max. 2,0 mm). In den Spuren TT und N sind sie für Zweiachs-Waggons sämtlicher Marken einsetzbar (Achsdurchmesser max. 1,4 mm).

- Die HO-US-Reinigungswerge sind geeignet für US-Waggons (Achsdurchmesser max. 3,0 mm).
- Die Reinigungswerge sind sowohl für Gleich- als auch für Wechselstromschienen geeignet.
- Erst wenn die Reinigungsfläche stark verschmutzt ist, sollte der Reinigungswerge ausgetauscht werden.

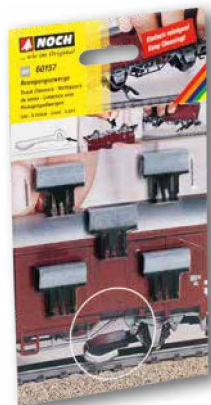
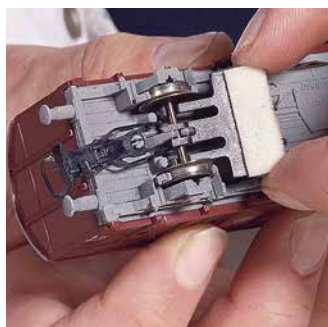
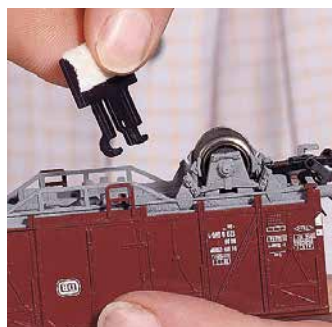

HO 60157 Reinigungswerge
5 Stück

TT 60159 Reinigungswerge
5 Stück

N 60158 Reinigungswerge
5 Stück

HO 60156 US-Reinigungswerge
5 Stück

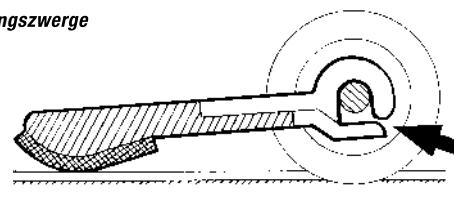

Reinigungsblock

Mit dem Reinigungsblock von NOCH lassen sich Verunreinigungen auf den Gleisen wie z. B. Öl, öliges Staub oder Oxidationsspuren einfach „wegradieren“.

60140 Reinigungsblock



Wahre Kunstwerke „en miniature“

Brücken von NOCH steigern die Attraktivität jeder Modellbahnanlage. Sie sind zudem vielseitig einsetzbar, zum Beispiel zum Überwinden von Steigungen, Flüssen und Tälern. Unser Brückenprogramm umfasst drei ganz unterschiedliche Arten von Modellbahnbrücken:

- Laser-Cut Brücken
- Fertigmodelle von Steinbrücken aus Struktur-Hartschaum
- Bausätze klassischer Stahlbrücken aus Kunststoff





■ **Brücken und Viadukte**

Laser-Cut Brücken – ab Seite 58

- Aus einem speziellen, hochwertigen Laser-Karton gefertigt
- Äußerst filigran gelaserte Details wie z. B. Nieten der Stahlkonstruktion
- Der für den Aufbau benötigte Klebstoff liegt den Bausätzen bei

Steinbrücken aus Struktur-Hartschaum – ab Seite 63

- Fertigmodelle mit extrem realistischer Oberflächenstruktur
- Aus hochwertigem Struktur-Hartschaum gefertigt
- Leicht zu bearbeiten (schneiden, sägen, feilen)

Brücken aus Kunststoff – Seite 69

- Preiswerte Kunststoff-Modellbausätze
- Einfach aufzubauen
- Verschiedene Stahlbrücken



Laser-Cut Brückenbausätze



NOCH Laser-Cut Brücken sind nicht nur schön, sondern auch stabil. Die Statik der filigranen Laser-Teile folgt dabei denselben Gesetzen wie bei den großen Vorbildern. Dadurch entstehen kleine Stahlbau-Kunstwerke, die hervorragend für den Einsatz in Ihrer Modell-Landschaft geeignet sind.

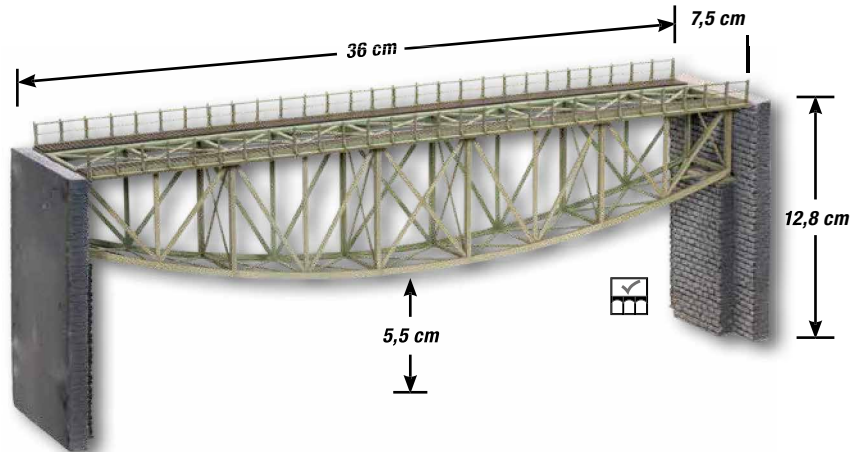

H0 67027 Fischbauchbrücke mit Brückenköpfen

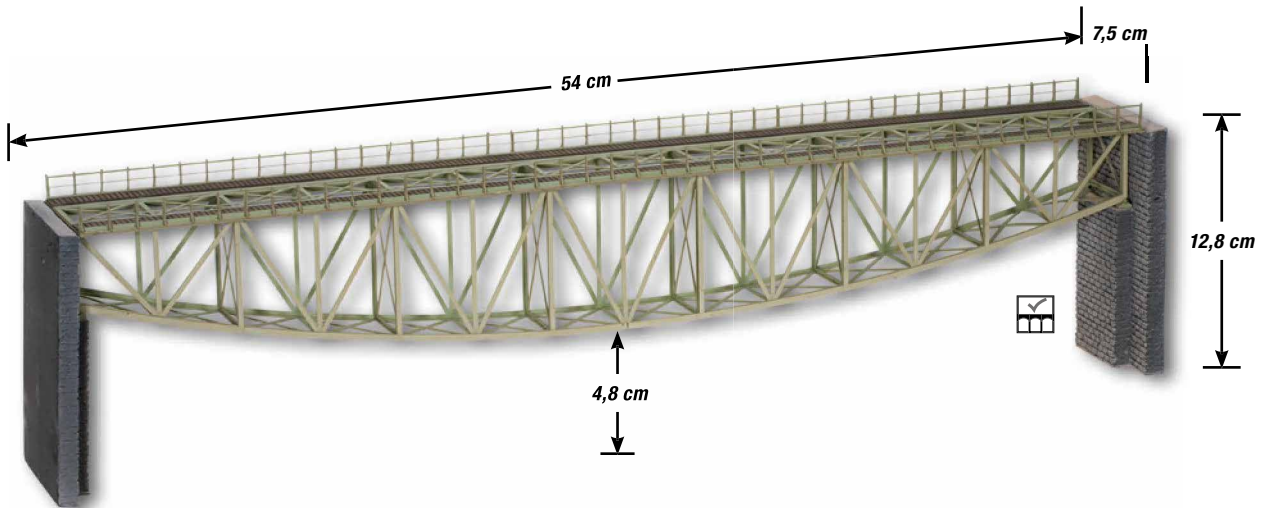

H0 67028 Fischbauchbrücke mit Brückenköpfen

Hinweis: Die Brücken auf dieser Seite sind für 1-gleisige Eisenbahnstrecken konzipiert. Für 2-gleisigen Zugbetrieb können zwei Brücken nebeneinander verbaut werden.

Alle Brückenköpfe auf dieser Seite können mit Mauern aus der Serie „Steinmauer PROFI plus“ ausgebaut werden (ab Seite 72). Allen Laser-Cut Bausätzen auf dieser Doppelseite liegt passender Laser-Cut Spezialkleber bei.

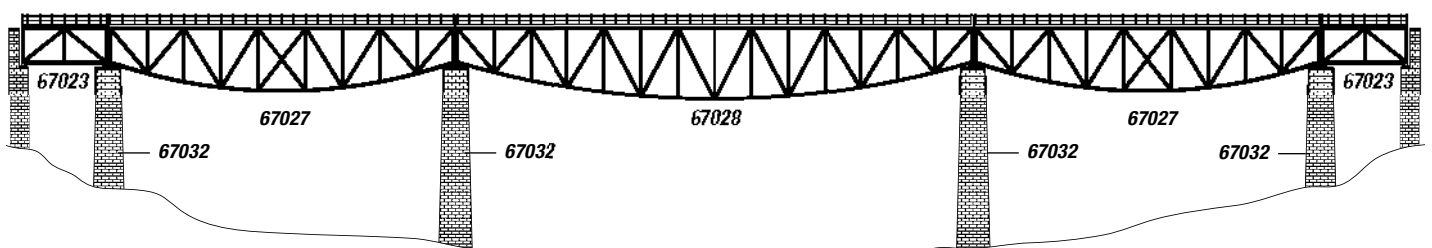

Kombinationsbeispiel: Fischbauchbrücken mit Vorflutern und Brückenpfeilern (Gesamtlänge: 144 cm)

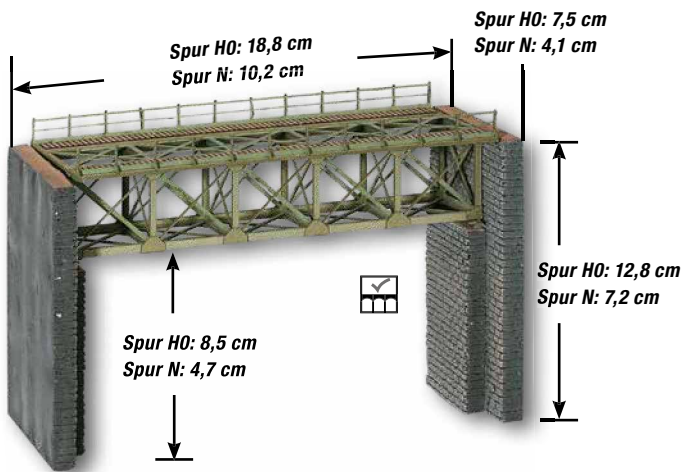

H0 67010 Stahlbrücke
mit Brückenköpfen. Diese Brücke ist nicht mit anderen Laser-Cut-Brücken kombinierbar.

N 62810 Stahlbrücke
mit Brückenköpfen. Diese Brücke ist nicht mit anderen Laser-Cut-Brücken kombinierbar.

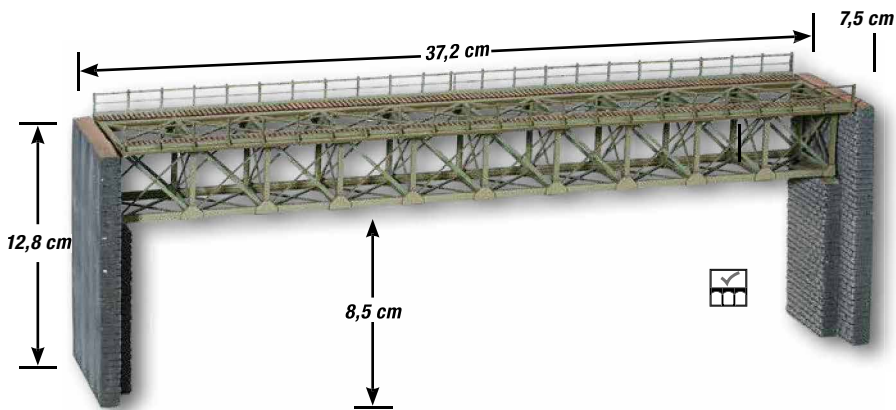

H0 67020 Stahlbrücke
mit Brückenköpfen

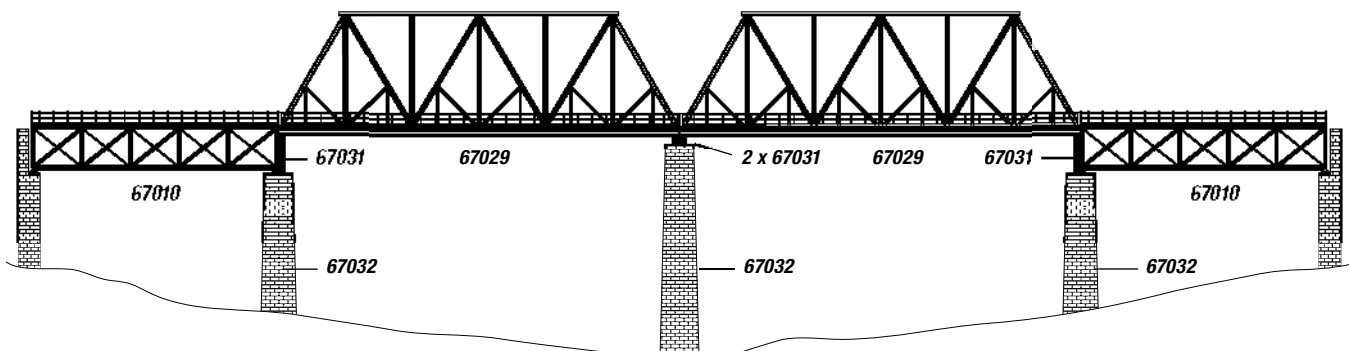

Kombinationsbeispiel: Kastenbrücken mit Stahlbrücken, Brückenfeilern und Adapterstücken (Gesamtlänge: 109,6 cm)

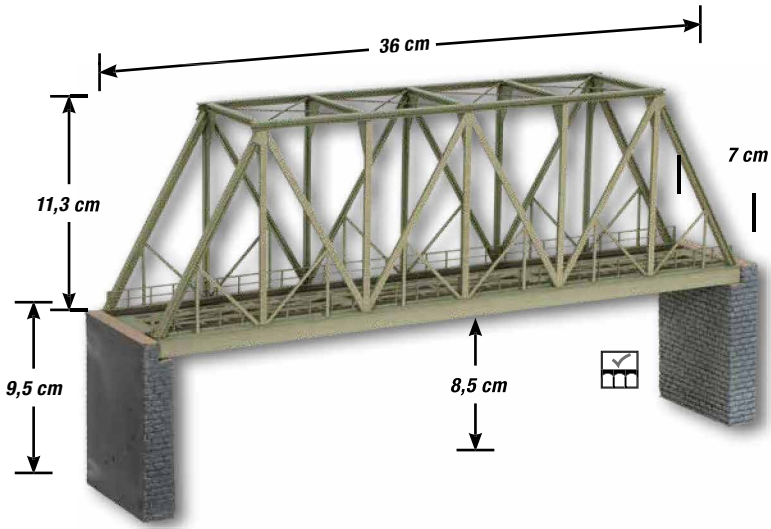

HO 67029 *Kastenbrücke mit Brückenköpfen*



Info-Tipp:
NOCH Laser-Cut System-Brücken



NOCH System-Brücken erkennen Sie an diesem Piktogramm, das sich auf der Verpackung befindet. Weitere Infos zum NOCH Laser-Cut Brückenbausatz-System finden Sie auf Seite 61.

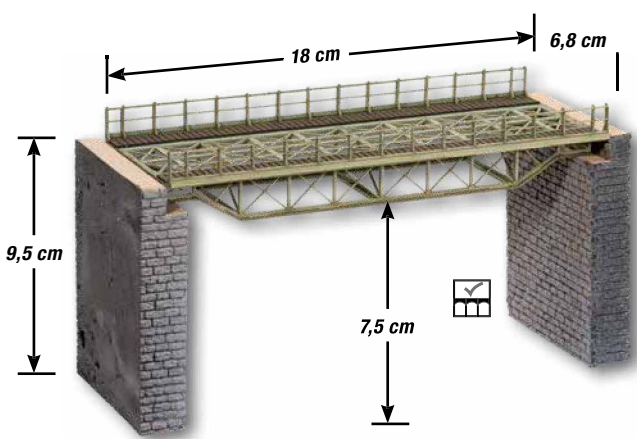

HO 67024 *Brückenfahrbahn, gerade mit Brückenköpfen*

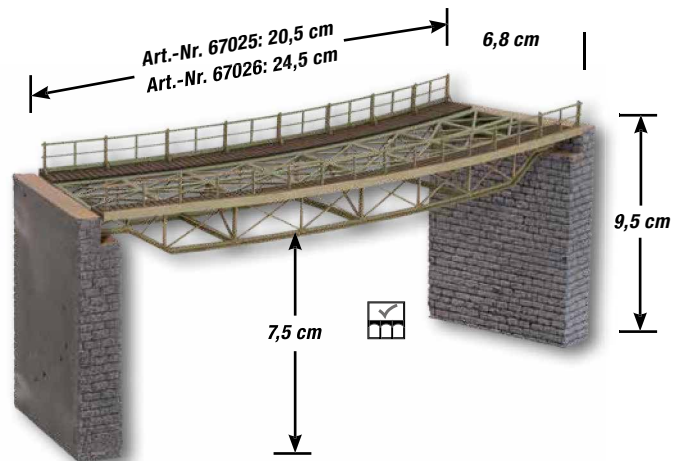

HO 67025 *Brückenfahrbahn, gebogen mit Brückenköpfen, Radius (R1) 360 mm*

HO 67026 *Brückenfahrbahn, gebogen mit Brückenköpfen, Radius (R2) 437 mm*

Hinweis: Die Brücken auf dieser Seite sind für 1-gleisige Eisenbahnstrecken konzipiert. Für 2-gleisigen Zugbetrieb können zwei Brücken nebeneinander verbaut werden.

Alle Brückenköpfe auf dieser Seite können mit Mauern aus der Serie „Steinmauer PROFI plus“ ausgebaut werden (ab Seite 72). Allen Laser-Cut Bausätzen auf dieser Doppelseite liegt passender Laser-Cut Spezialkleber bei.



Kombination von Fischbauchbrücke (67028) mit zwei Vorflutern (67023) und zwei Brückenpfeilern (67032). (Die gezeigten Brückenpfeiler sind Vorserienmuster.)

Laser-Cut Brückenbausatz-System H0



Das von NOCH entwickelte Brückensystem vereint die Produktvorteile von Laser-Cut- und Hartschaum-Teilen.

Die meisten auf den vorhergehenden Seiten gezeigten Brückenbausätze der Spur H0 sind untereinander kombinierbar, sodass sich vorbildliche Brückenkonstruktionen zusammenfügen lassen. So können Sie z. B. die Fischbauchbrücken mit dem kurzen Vorfluter kombinieren, mehrere Kastenbrücken hintereinander verbauen oder mit Hilfe der Brückenfahrbahnen eine attraktive Rampe gestalten. Zur Kombination mehrerer Brücken ist der Brückenpfeiler (Art.-Nr. 67032)

nötig. Dieser ist aus Hartschaum hergestellt und kann dadurch sehr einfach – z. B. mit einer Handsäge – auf die passende Höhe zugeschnitten werden. Beim Kombinieren und Gestalten der Brücken sind Ihrer Phantasie keine Grenzen gesetzt, da viele der bereits erhältlichen Laser-Cut Brücken aus dem NOCH Sortiment ebenfalls mit dem System kombinierbar sind. Die Stahlbrücke (Art.-Nr. 67010) lässt sich daher z. B. als Vorfluterbrücke verwenden. Für die Kombination bestimmter Brücken werden Brückenpfeiler-Adapterstücke (Art.-Nr. 67031) benötigt (siehe unten).

Hinweis: Die »Brückenköpfe für Brücken mit Unterzug« benötigen Sie, wenn Sie den Vorfluter (Art.-Nr. 67023) mit einer Brücke ohne Unterzug kombinieren möchten (z. B. Art.-Nr. 67024, 67025, 67026, 67029), um die Gesamtkonstruktion rechts und links in die Landschaft einzubauen.

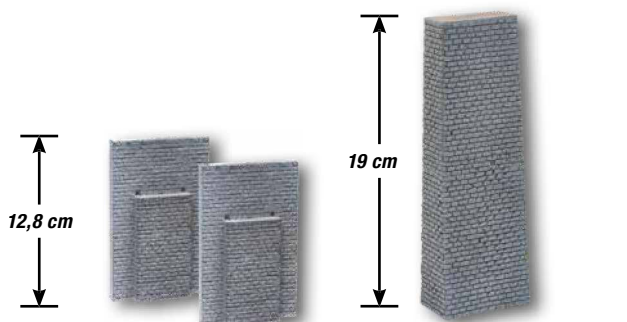

H0 67034 2 Brückenköpfe für Brücken mit Unterzug

H0 67032 Brückenpfeiler



H0 67031 Brückenpfeiler Adapterstück

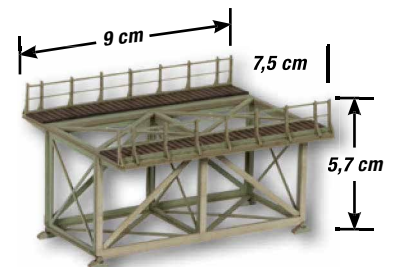

H0 67023 Vorfluterbrücke ohne Brückenköpfe, 1-gleisiger Vorfluter. Für 2-gleisige Strecken können zwei Modelle nebeneinander verbaut werden.

Benötigte Adapterstücke (Art.-Nr. 67031) zur Kombination der Brücken.									
	67010	67020	67023	67024	67025	67026	67027	67028	67029
67010	•	•	•	1	1	1	•	•	1
67020	•	•	•	1	1	1	•	•	1
67023	•	•	•	1	1	1	•	•	1
67024	1	1	1	•	•	•	1	1	2
67025	1	1	1	•	•	•	1	1	2
67026	1	1	1	•	•	•	1	1	2
67027	•	•	•	1	1	1	•	•	1
67028	•	•	•	1	1	1	•	•	1
67029	1	1	1	2	2	2	1	1	2

• = Direkt kombinierbar ohne Brückenpfeiler-Adapterstück

Kombinieren Sie!

Das Adapterstück wird benötigt, um Brücken mit und ohne Unterzug und / oder bei verschiedener Breiten miteinander auf einem Brückenpfeiler zu kombinieren. Es kann in vier unterschiedlichen Versionen aufgebaut werden.

Wie viele Adapterstücke für die jeweilige Kombination von zwei Brücken benötigt werden, können Sie ganz einfach der Tabelle entnehmen.



Laser-Cut Bausatz Fußgängerübergang



Dieser filigrane Fußgängerübergang orientiert sich am legendären, denkmalgeschützten „Escher Steg“, der in Ravensburg stand.

Die äußerst detaillierte Ausführung des Modellbausatzes ist der perfekten Nutzung der Laser-Cut-Technologie geschuldet, die z. B. feinste Geländer erlaubt. Eine ähnlich hochwertige Darstellung solcher Details ist

im herkömmlichen Kunststoff-Spritzguss in dieser Form nicht möglich. Der Bausatz des Fußgängerüberganges überspannt bis zu zwei Gleise. Inklusive Spezialkleber.



H0 67070 Fußgängerübergang variabel
Bausatz

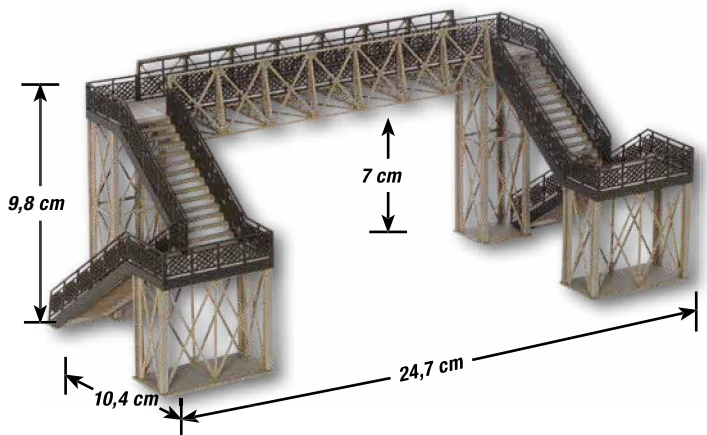

Realismus in seiner schönsten Form

Steinbrücken aus Struktur-Hartschaum



Die NOCH Hartschaum-Brücken, die auf den folgenden Seiten präsentiert werden, werden in Wangen im Allgäu hergestellt.

Als Grundlage dient ein besonderer 2-Komponenten-Schaum, der in aufwändig gefertigte Formen gegossen wird. Durch dieses einzigartige Fertigungsverfahren werden feinste Strukturen im Modell realistisch dargestellt. Um den Modellen einen perfekten Abschluss und eine natürliche Wirkung zu geben, werden alle auf den folgenden

Seiten dargestellten Hartschaum-Brücken in der hauseigenen Lackiererei farblich behandelt. Wenn Sie die Bruchstein-Viadukte auf Ihrer Anlage zum Beispiel mit Mauern oder Tunneln kombinieren möchten, empfiehlt sich die Verwendung der NOCH Hartschaum-Serie „Bruchsteinmauer“, die Sie auf Seite 74 des Katalogs finden. Die Steine der Mauerplatten und Tunnelportale passen ideal zur groben Struktur der Bruchstein-Viadukte.



Bastel-Tipp: Brückenbau

Das gerade Bruchstein-Viadukt (siehe Seite 64), die gebogenen Bruchstein-Viadukte (Seite 65) und das Rhône-Viadukt (Seite 65) können ideal miteinander kombiniert werden. In obiger Abbildung sehen Sie beispielsweise eine eindrucksvolle Kombination aus drei gebogenen Bruchstein-Viadukten (90°-Biegung) und einem geraden Bruchstein-Viadukt. Sie können die Brückenelemente mit jedem Klebstoff (auch mit lösungsmittelhaltigem) verbinden.

Bei Bedarf können Sie die Brücken oder den Brückenkopf mit einem Bastelmesser oder mit einer Feinsäge kürzen. Abschließende Feinarbeiten erledigen Sie mit Schmirgelpapier oder einer Feile. Die Hartschaum-Serie „Bruchsteinmauer“ (Seite 74) hat die gleiche Gesteinsstruktur wie die hier gezeigten Brückenmodelle aus Struktur-Hartschaum. Verwenden Sie die Produkte dieser Serie, um zu den Brücken passende Mauern und Tunnel zu erstellen.



Der Brückenpfeiler wird gekürzt.



Einbau der Brücke,
Anbau an den Brückenkopf.



Verlängern der Brücke durch
Ansetzen eines zweiten Viadukts.



Ein eindrucksvolles Bauwerk –
bestehend aus drei gebogenen
Bruchstein-Viadukten
(= 90°-Biegung) und einem
geraden Bruchstein-Viadukt.



Bruchstein-Viadukt gerade



Das Bruchstein-Viadukt ist der Blickfang für Ihre Modellbahn-anlage. Um besonders lange und imposante Brückenbauwerke zu erbauen, können gerade und gebogene Bruchstein-Viadukte beliebig kombiniert werden. Kombinationen mit dem Rhône-Viadukt sind ebenfalls möglich. In der Verpackung des Bruchstein-Viaduktes finden Sie

das Viadukt und das Material, um den passenden Brückenkopf zu basteln.
Hinweis: Das Bruchstein-Viadukt H0 ist für alle H0-Gleissysteme inklusive MÄRKLIN® C-Gleise geeignet. Das Bruchstein-Viadukt N ist für alle N-Gleissysteme inklusive KATO® Unitrack Spur N geeignet.

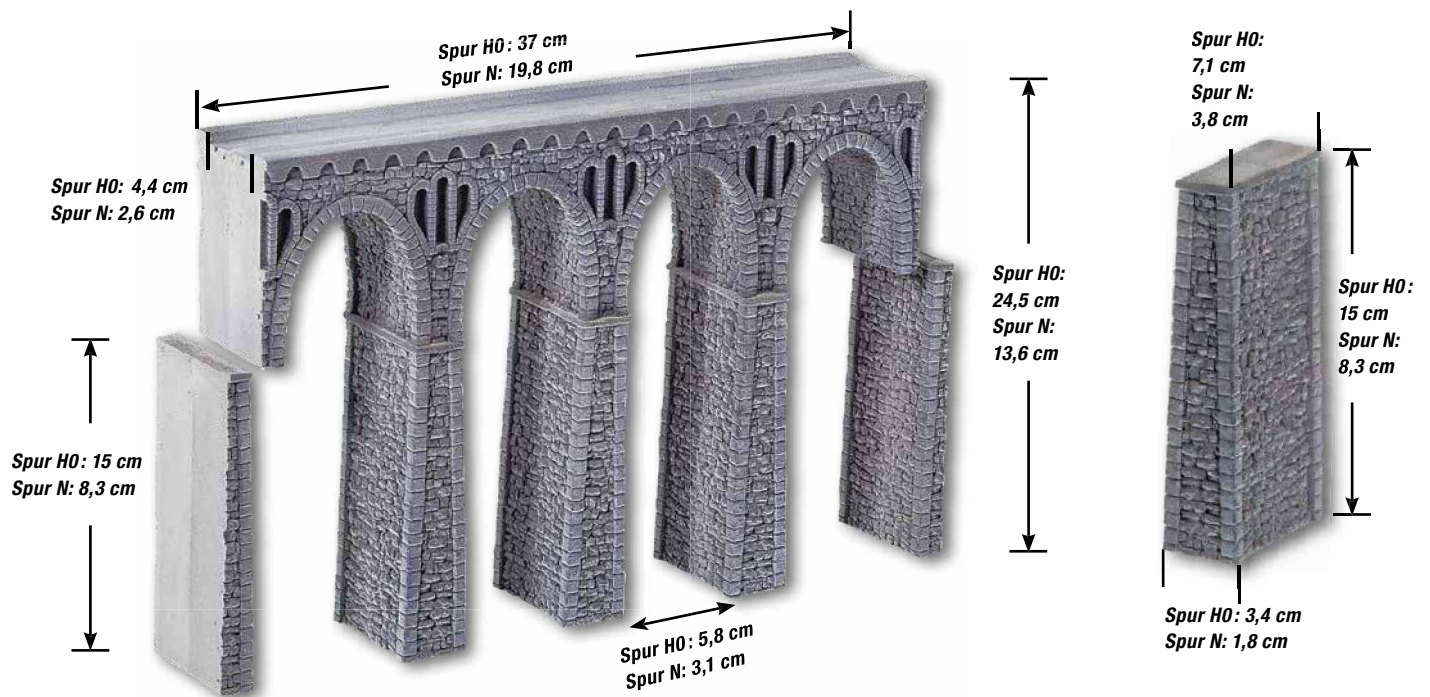

Info-Tipp: Viaduktbau

Kombinieren Sie die Bruchstein-Viadukte in Ihrer Modell-Landschaft mit Mauern oder Tunnel der NOCH Hartschaum-Serie „Bruchsteinmauer“. Die Steine der Mauerplatten und Tunnelportale passen ideal zur Struktur der Bruchstein-Viadukte. Sie finden die Artikel dieser Serie auf Seite 74 in diesem Katalog.

H0 58660 **Bruchstein-Viadukt**
Brücken-Fertigmodell aus Struktur-Hartschaum

N 34860 **Bruchstein-Viadukt**
Brücken-Fertigmodell aus Struktur-Hartschaum

H0 58661 **Brückenpfeiler
Bruchstein-Viadukt**

N 34861 **Brückenpfeiler
Bruchstein-Viadukt**

Bruchstein-Viadukt gebogen



Die gebogenen Bruchstein-Viadukte ermöglichen den Bau beeindruckender Brückenkonstruktionen. Es stehen die beiden gängigen Radien R1 (360 mm, 30°) und R2 (437,5 mm, 30°) zur Wahl. Sechs gebogene Bruchstein-Viadukte aneinandergesetzt ergeben einen Halbkreis. Selbstverständlich können die gebogenen Bruchstein-Viadukte ideal mit dem geraden Bruchstein-Viadukt bzw. mit dem Rhône-Viadukt kombiniert werden.

Hinweis: Die gebogenen Bruchstein-Viadukte sind für alle H0-Gleissysteme inklusive MÄRKLIN® C-Gleis geeignet.



H0 58664 Bruchstein-Viadukt, gebogen
Radius (R1) 360 mm, 30°

H0 58665 Bruchstein-Viadukt, gebogen
Radius (R2) 437,5 mm, 30°

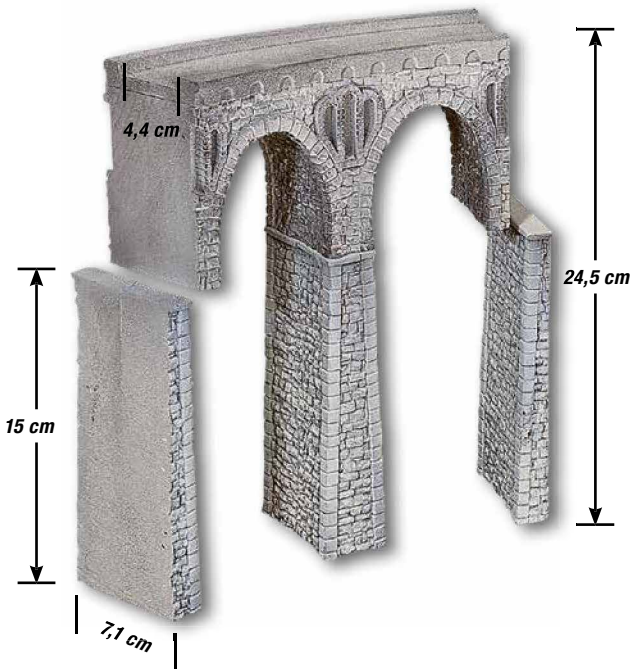

Rhône-Viadukt



Das Rhône-Viadukt ist ein eindrucksvolles Brücken-Fertigmodell mit einer Länge von 37 cm. Damit lassen sich selbst große Täler elegant überspannen. Natürlich kann das Rhône-Viadukt H0 ideal mit dem geraden oder mit dem gebogenen Bruchstein-Viadukt H0 kombiniert werden. In der Abbildung oberhalb sehen Sie ein gerades

Bruchstein-Viadukt H0 (Art.-Nr. 58660), das in zwei Hälften geteilt wurde. Das Rhône-Viadukt wurde in der Mitte zwischen den beiden Hälften eingebaut.

Hinweis: Das Rhône-Viadukt H0 ist für alle H0-Gleissysteme inklusive MÄRKLIN® C-Gleis geeignet.

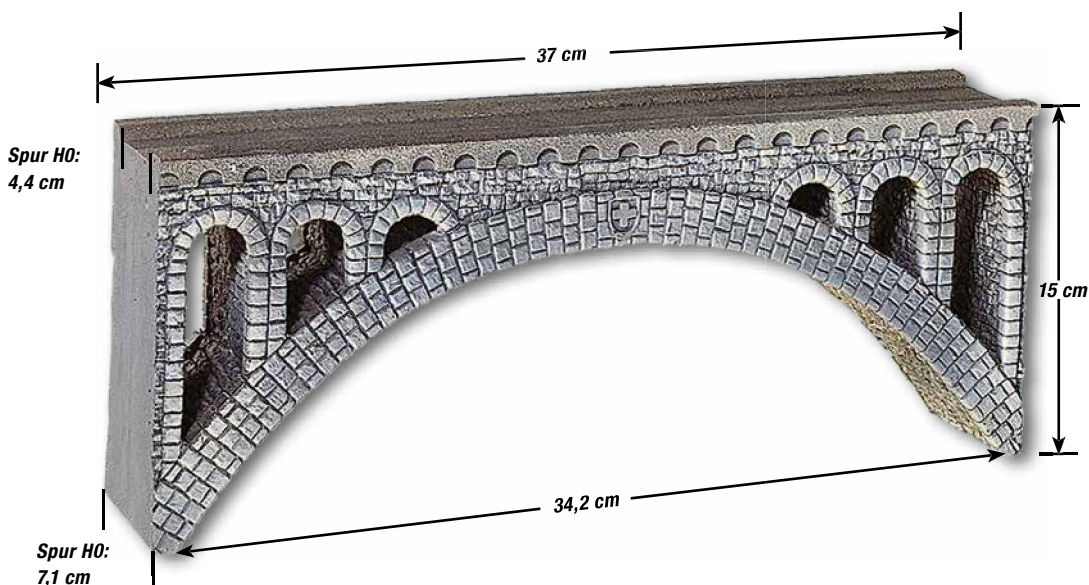

H0 58670 Rhône-Viadukt
Brücken-Fertigmodell aus
Struktur-Hartschaum

Attraktive Überquerungen



Brücken aus Struktur-Hartschaum



Bäche, Flüsse, Tobel und Schluchten prägen das Landschaftsbild. Brücken ermöglichen seit Urzeiten wichtige Handels- und Verkehrsverbindungen und bringen Menschen zusammen.

Unser Team hat sich nun den kleinen Brücken angenommen.

Diese unauffälligen Bauwerke überqueren Bäche, kleine Flüsse, Bewässerungsgräben oder Tobel und sind in jedem Dorf und in jeder Stadt zu finden. Die Steinbrücken können aber auch in der freien Natur eingesetzt werden, um auf Wander- und Güterwegen Tobel und Wildbäche zu überqueren.

Alle Brücken werden aus dem bekannten NOCH Struktur-Hartschaum hergestellt, der hochrealistische Oberflächenstrukturen garantiert. Die Bauwerke sind dennoch sehr leichtgewichtig und gut weiter zu bearbeiten.



HO 58692 Argenbrücke
Fertigmodell einer Fußgängerbrücke aus Struktur-Hartschaum

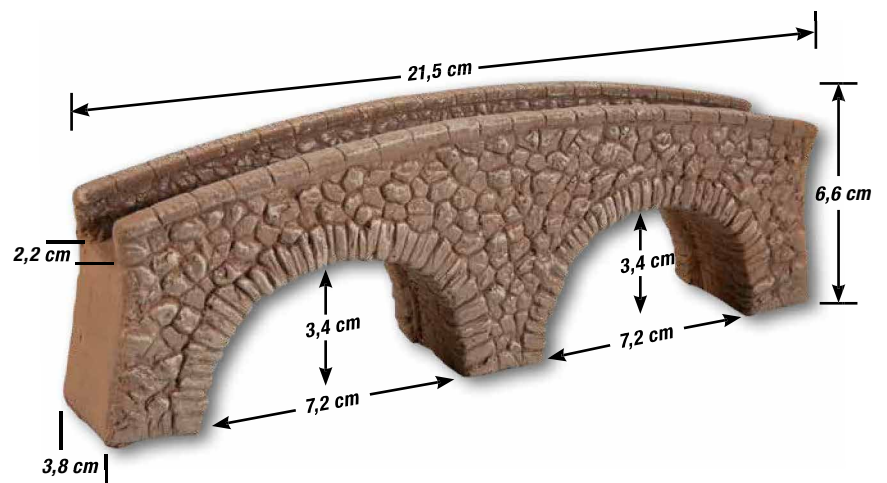

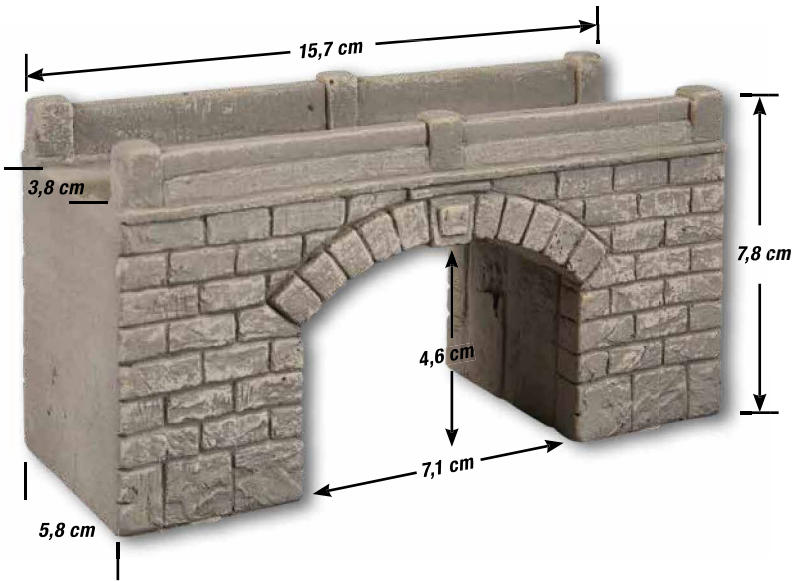

H0 58696 Oberdorfbrücke
 Fertigmodell einer Dorfbrücke aus Struktur-Hartschaum.
 Die Oberdorfbrücke ist breit genug, um einspurigen Straßenverkehr zuzulassen

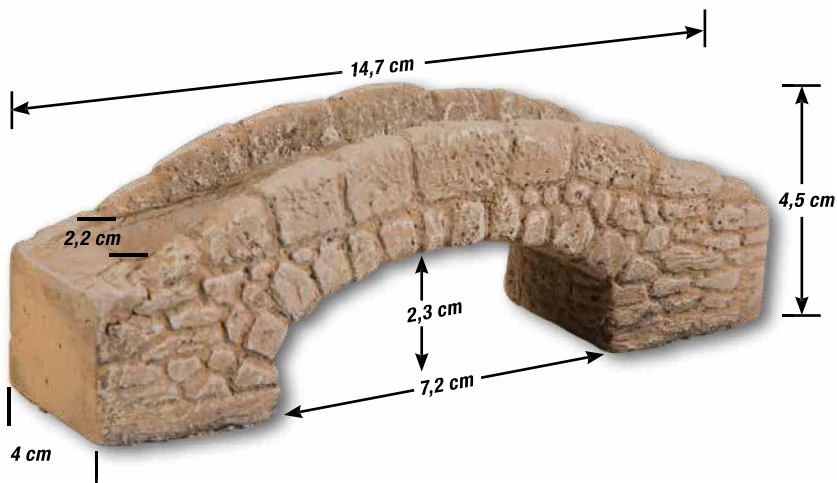

H0 58694 Waldtobelbrücke
 Fertigmodell einer Fußgängerbrücke aus Struktur-Hartschaum



Achtobel-Brücke



Die Achtobel-Brücke ist ein hochwertiges Brücken-Fertigmodell aus Struktur-Hartschaum. Die Brücke kann sowohl als kleine Bahnbrücke (geeignet für alle H0-Gleissysteme inkl. MÄRKLIN® C-Gleis) als auch als Straßenbrücke eingesetzt werden. Die Hartschaum-

Serie „Bruchsteinmauer“ (Seite 74) hat die gleiche Gesteinsstruktur wie die Bruchstein-Viadukte H0 und das Rhône-Viadukt H0. Sie können die Produkte dieser Serie verwenden, um zu den Brücken passende Mauern und Brücken zu erstellen.

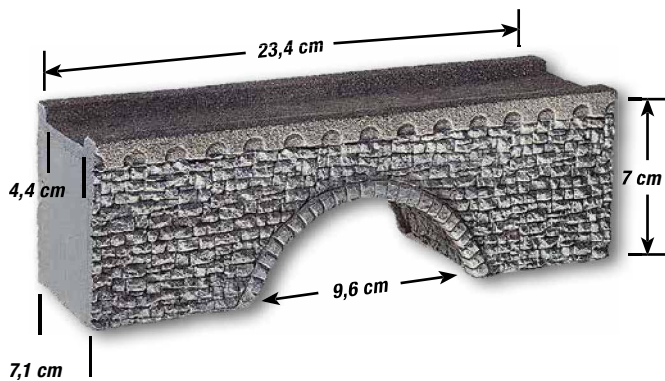

H0 58690 Achtobel-Brücke
Brücken-Fertigmodell aus Struktur-Hartschaum

Brückenpfeiler

Um mehrere NOCH Kunststoff-Brücken zu kombinieren, verwenden Sie am besten einen Doppel- oder Pontonpfeiler. Den Pfeiler können Sie mit der Brücke und dem Untergrund entweder verschrauben oder verkleben.



H0 21410 Pontonpfeiler-Elemente
zum Zusammenstecken, 5 Stück
je 0,5 cm hoch

H0 21400 Pontonpfeiler-Elemente
zum Zusammenstecken, 5 Stück
je 3 cm hoch



H0 21420 Doppelpfeiler
für NOCH Brücken, 2 Stück
9,4 cm hoch, kürzbar



Stahlbrücken

Mit den NOCH Stahlbrücken bieten wir Ihnen ein komplettes Sortiment von Brücken für Spur HO, die zu allen gängigen Gleissystemen – inklusive des Märklin® C-Gleises – passen. Die Kunststoff-Brücken

sind den Originalen täuschend echt nachgearbeitet, zeigen viel Liebe zum Detail und sind einfach aufzubauen.

Besonders preiswert!

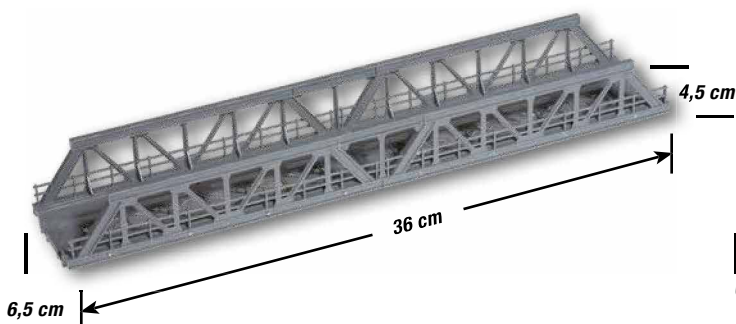

HO 21310 Gitterbrücke
Bausatz zum Stecken und Kleben

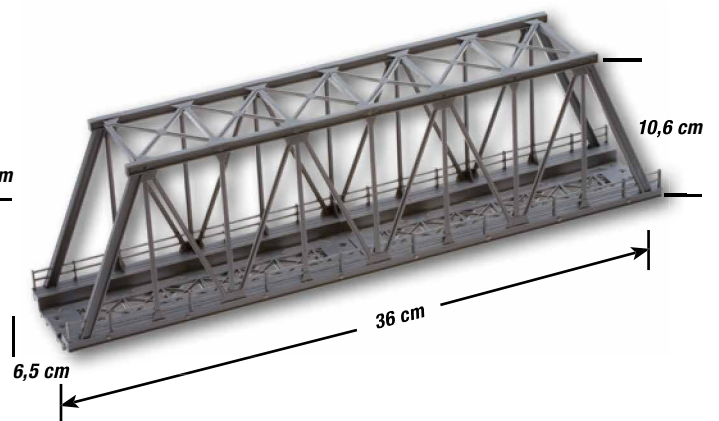

HO 21320 Kastenbrücke
mit Windverband, Brückenbausatz, steckbar

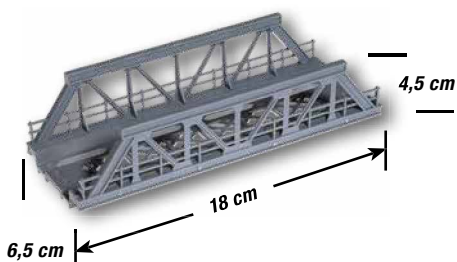

HO 21330 Vorflutbrücke
Bausatz, steckbar

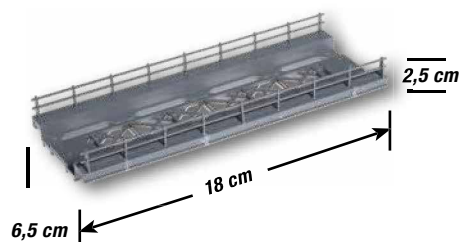

HO 21340 Brückenfahrbahn, gerade
Bausatz, steckbar

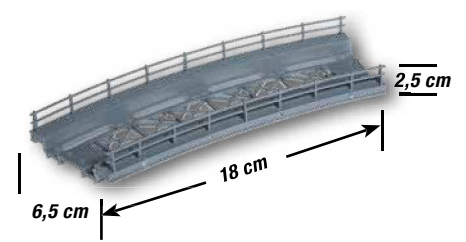

HO 21350 Brückenfahrbahn, gebogen
Bausatz, steckbar, Radius 360 mm



Realistisch wie im Original.

Ob Großstadt- oder Rangierbahnhof, ICE-Hauptverbindung oder Nebenstrecke: Zur Umgebung passende Mauern, Arkaden und Portale prägen das Gesicht einer Bahnlandschaft – in natura ebenso wie im Modell auf

Ihrer Anlage. NOCH bietet Ihnen eine unvergleichlich große Auswahl an verschiedenen Materialien: von Struktur-Hartschaum über Kunststoff, geprägtem Karton bis hin zur 3D-Strukturfolie oder 3D-Kartonplatten.



Portale, Mauern und Arkaden

Struktur-Hartschaum – ab Seite 72

- Leicht, stabil und selbsttragend
- Sehr realistische, dreidimensionale Oberflächen
- Handkoloriert und gealtert, einfach zu verarbeiten

Portale aus Kunststoff – Seite 79

- Realistische Oberflächen
- Stabil
- Preisgünstig

Mauerplatten aus geprägtem Karton – ab Seite 79

- Realistische Oberflächen
- Sehr einfache Verarbeitung
- Preisgünstig

3D-Strukturfolie und 3D-Kartonplatten – ab Seite 80

- Realistisch
- Flexibel
- Einfach zu verarbeiten

Hartschaum-Serie „Steinmauer PROFI-plus“



Die Serie „Steinmauer PROFI-plus“ ist ein Highlight in der realistischen Gestaltung von Mauern und Portalen. Die detaillierte Oberflächenstruktur, die dreidimensionale Gestaltung und die vielen kleinen Details wie Mauerabschlüsse, Simse oder Regenausläufe machen jede Mauer zum Blickfang auf Ihrer Anlage.

Bestseller!

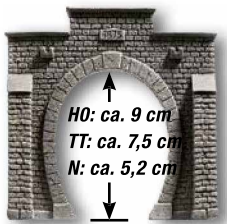

HO 58051 Tunnel-Portal
1-gleisig, 13,5 x 12,5 cm

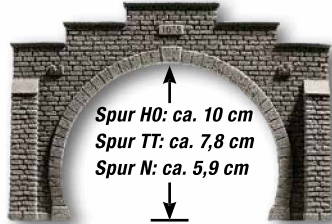

HO 58052 Tunnel-Portal
2-gleisig, 21 x 14 cm

TT 48051 Tunnel-Portal
1-gleisig, 10 x 10 cm

TT 48052 Tunnel-Portal
2-gleisig, 16 x 10,5 cm

N 34851 Tunnel-Portal
1-gleisig, 7,9 x 7,6 cm

N 34852 Tunnel-Portal
2-gleisig, 12,3 x 8,5 cm

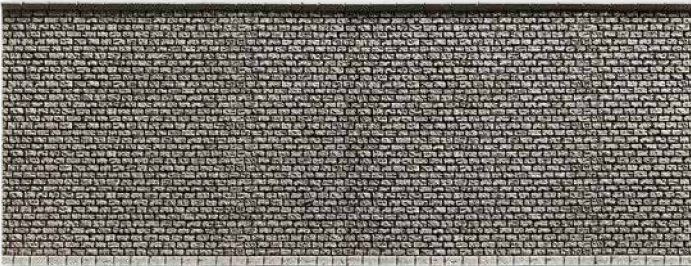

HO 58054 Mauer
33,4 x 12,5 cm

HO 58055 Mauer
extra lang, 66,8 x 12,5 cm

TT 48054 Mauer
25,8 x 9,8 cm

TT 48055 Mauer
extra lang, 51,6 x 9,8 cm

N 34854 Mauer
19,8 x 7,4 cm

N 34855 Mauer
extra lang, 39,6 x 7,4 cm



HO 58056 Stützmauer
33,4 x 12,5 cm

HO 58057 Stützmauer
extra lang, 66,8 x 12,5 cm

TT 48056 Stützmauer
25,8 x 9,8 cm

TT 48057 Stützmauer
extra lang, 51,6 x 9,8 cm

N 34856 Stützmauer
19,8 x 7,4 cm

N 34857 Stützmauer
extra lang, 39,6 x 7,4 cm



HO 58058 Arkadenmauer
33,4 x 12,5 cm

HO 58059 Arkadenmauer
extra lang, 66,8 x 12,5 cm

TT 48058 Arkadenmauer
25,8 x 9,8 cm

TT 48059 Arkadenmauer
extra lang, 51,6 x 9,8 cm

N 34858 Arkadenmauer
19,8 x 7,4 cm

N 34859 Arkadenmauer
extra lang, 39,6 x 7,4 cm

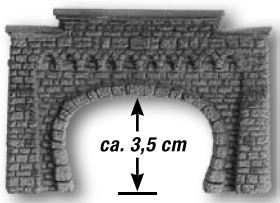
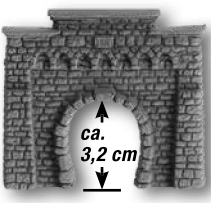

Z 44810 Tunnel-Portal
1-gleisig, 6,5 x 6 cm

Z 44820 Tunnel-Portal
2-gleisig, 8,5 x 6,5 cm

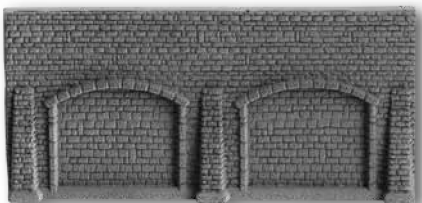

Z 44920 Arkadenmauer
13 x 7 cm

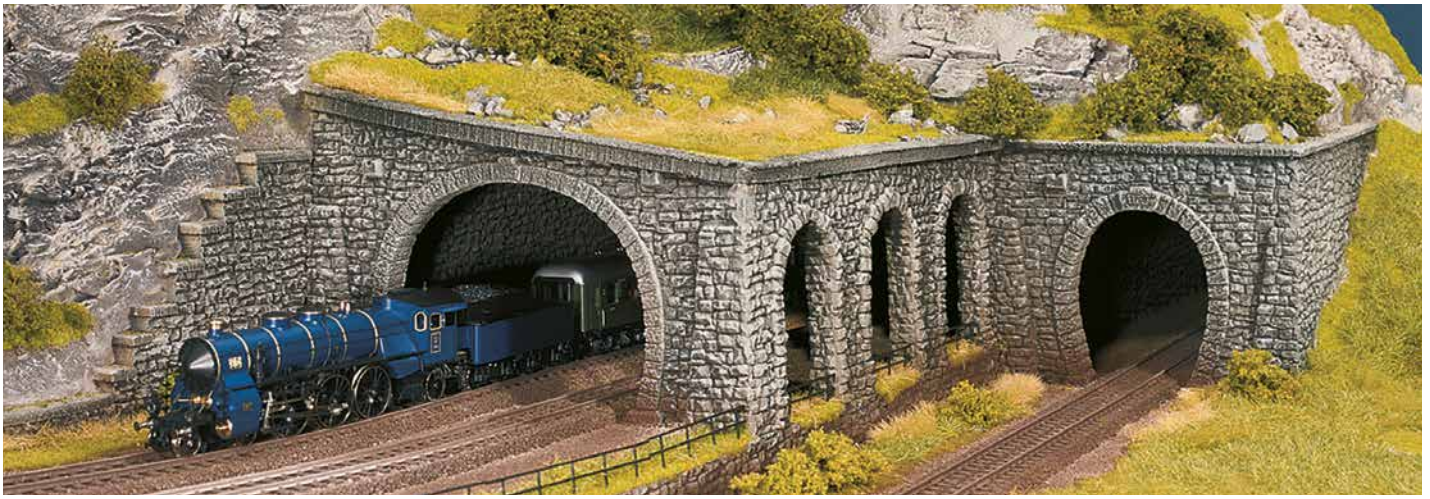

Hartschaum-Serie „Bruchsteinmauer“



Stein auf Stein: Die Hartschaum-Serie „Bruchsteinmauer“ überzeugt durch ihre extrem realistische Gesteinsstruktur. Die Produkte dieser Serie haben die gleiche Gesteinsstruktur wie fast alle Viadukte und Brücken auf den Seiten 64 bis 65 in

diesem Katalog. Die Artikel dieser Serie eignen sich damit ideal für Tunnelleinfahrten oder Verbauungen in der direkten Umgebung von NOCH Brücken aus Struktur-Hartschaum.

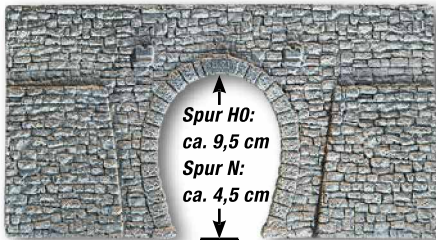

- H0** 58247 Tunnel-Portal
1-gleisig, 23,5 x 13 cm
- N** 34937 Tunnel-Portal
1-gleisig, 16 x 9 cm

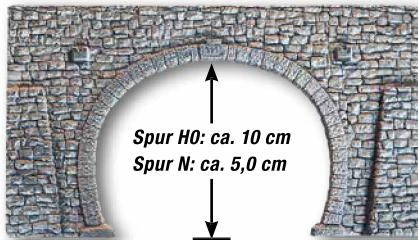

- H0** 58248 Tunnel-Portal
2-gleisig, 23,5 x 13 cm
- N** 34938 Tunnel-Portal
2-gleisig, 16 x 9 cm

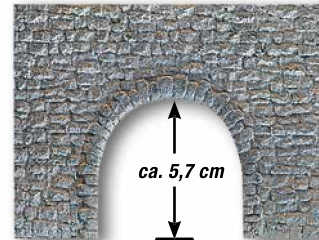

- H0** 58300 Unterführung
14 x 10 cm



- H0** 58250 Mauer
23,5 x 12,5 cm
- H0** 58255 Mauer
extra lang, 65 x 12,5 cm
- N** 34940 Mauer
16 x 9 cm

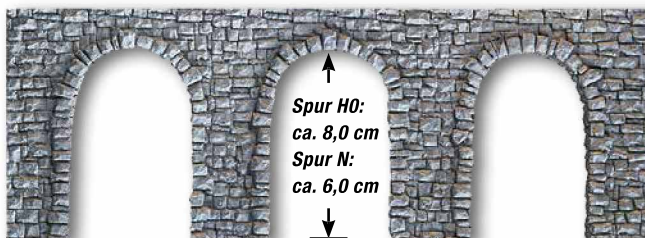

- H0** 58260 Arkadenmauer
offen, 27 x 10 cm
- N** 34942 Arkadenmauer
offen, 19 x 9 cm



Hinweis: Die meisten NOCH Brücken aus Struktur-Hartschaum (ab Seite 64) haben die gleiche Gesteinsstruktur wie die hier gezeigte Serie „Bruchsteinmauer“. Daher sind die Hartschaum-Brücken und die Hartschaum-Serie „Bruchsteinmauer“ ideal zu kombinieren. Gerade auf Gebirgsstrecken finden sich noch heute viele Felsportale.



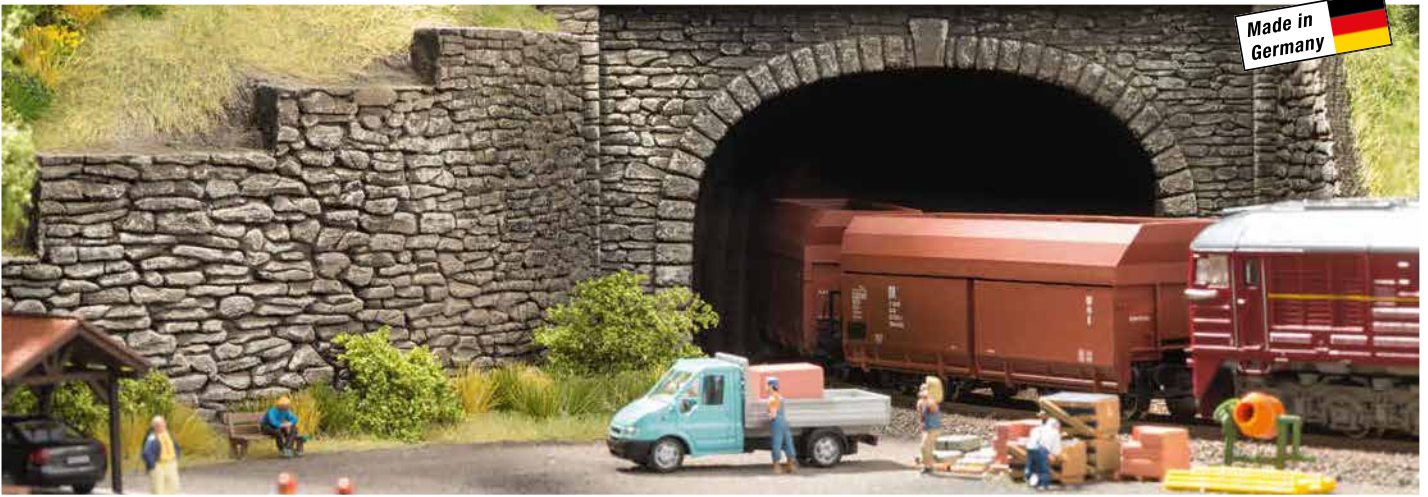

Hartschaum-Serie „Natursteinmauer“



Natursteinmauern sind vor allem in ländlicher Umgebung sehr häufig zu finden. Die Mauern, Arkaden und Portale werden dabei kunstvoll mit Hilfe von regional gebrochenen Steinen erbaut.

Die Hartschaum-Serie „Natursteinmauer“ begeistert durch ihre äußerst realistische Gesteinsstruktur und die mehrdimensionale Gestaltung vieler Details wie Simse oder Vorsprünge. Die Portale sind für Oberleitungs-Betrieb geeignet.

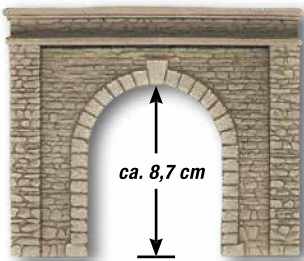

ca. 8,7 cm

HO 58061 Tunnel-Portal
1-gleisig, 15 x 12,5 cm



HO 58064 Mauer
33 x 12,5 cm

HO 58065 Mauer
extra lang, 66 x 12,5 cm

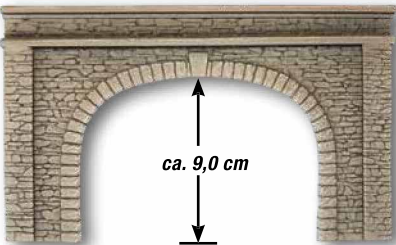

ca. 9,0 cm

HO 58062 Tunnel-Portal
2-gleisig, 22 x 13 cm



HO 58066 Stützmauer
33 x 12,5 cm

HO 58067 Stützmauer
extra lang, 66 x 12,5 cm



Bastel-Tipp: Vorteile der NOCH Hartschaum-Mauern und -Portale

Hartschaum ist ein sehr vielseitiges und leichtgewichtiges Material mit superrealistischer Oberfläche. Es lässt sich sehr leicht mit einer Säge oder einem Bastelmesser zuschneiden und schnitzen. Mit Hilfe einer Heißluftpistole können Sie das Material erhitzen und durch vorsichtiges Biegen verformen.

Hartschaum-Teile lassen sich mit Heiß- oder Kontaktkleber verbinden. Nach dem Einbau in die Landschaft können Sie die Portale und Mauern zudem mit den Acrylsprays und Acrylfarben von NOCH in Ihrer Wunschfarbe individuell kolorieren.



Passendes Zubehör aus Hartschaum

Treppen-Set



Der Bausatz der realistische Treppen aus Hartschaum besteht aus zwei Treppenaufgängen (links- und rechtssteigend) sowie einem Formteil „Treppenstufen“ für den individuellen Treppenbau.

Die Mauerstruktur entspricht der Hartschaum-Serie „Steinmauer PROFI-plus“.

Maße Treppenaufgänge: 14,5 x 3,3 cm, 6,6 cm hoch

Länge und Höhe individuell kürzbar.

Maße Formteil „Treppenstufen“: 15 x 4,5 cm, individuell kürzbar.



H0 58303 Treppen-Set
links- und rechtssteigend, 3 Teile

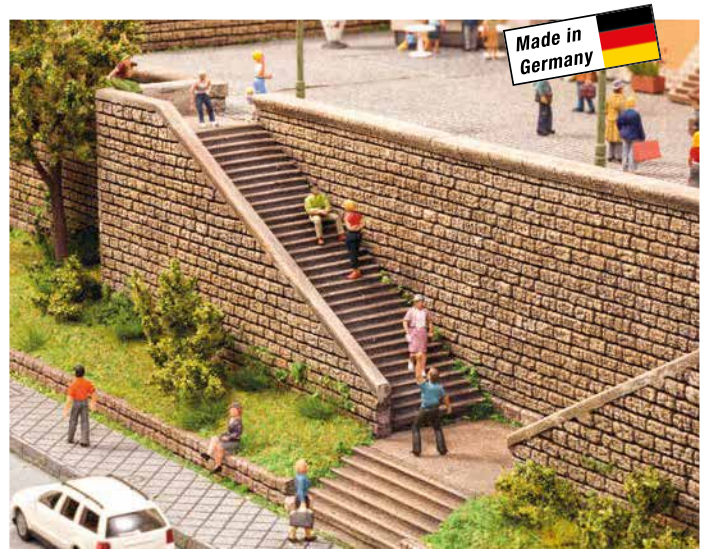

Signalsockel und Signalbucht



Gemauerter Signalsockel aus Hartschaum.

Passend für Signale mit Unterflur-Kompaktantrieben.

Anwendungsbereich: Bahndamm, Neigungsbereich individuell anpassbar.



H0 58304 Signalsockel
2 Stück, 5 x 3,7 cm, 3 cm hoch
Größe der Signal-Standfläche:
3,3 x 3,1 cm



Gemauerte Signalbucht aus Hartschaum. Passend für Signale mit Unterflur-Kompaktantrieben.

Anwendungsbereich: Ansteigendes Gelände neben der Gleistrasse. Steigungswinkel individuell anpassbar.



H0 58306 Signalbucht
2 Stück, 5 x 4 cm, 3 cm hoch
Größe der Signal-Standfläche:
3,8 x 3,4 cm



ICE Tunnel-Portal



Hochwertiges, geschäumtes Tunnel-Portal für DB-Neubaustrecken. 2-gleisig, für Oberleitung geeignet.



H0 58040 ICE Tunnel-Portal
18 x 23 cm
Durchfahrtshöhe ca. 12 cm

N 34840 ICE Tunnel-Portal
12,5 x 10 cm
Durchfahrtshöhe ca. 6 cm





Die perfekte Einfriedung für Modellgrundstücke

Universal-Mauern aus Hartschaum HO



Die Mauern aus Hartschaum sind perfekte Einfriedungen für Modellgebäude, Felder, Grundstücke u. ä. Sie werden aus hochwertigem NOCH Struktur-Hartschaum hergestellt und wirken dadurch überaus realistisch. Ein weiterer Vorteil von NOCH Hartschaum ist die einfache Weiterverarbeitung.

Die Mauern werden mit einem Cuttermesser von der Trägerplatte getrennt. Anschließend können sie mit Heißluft oder mit heißem Wasser in Form gebracht und anschließend koloriert werden (siehe unten).



HO 58280 Mauern aus Granit
Mauerhöhe 1,5 cm, Pfeilerhöhe 2,2 cm
Mauerlänge gesamt 104 cm



HO 58281 Mauern aus Basalt
Mauerhöhe 1,5 cm, Pfeilerhöhe 2,0 cm
Mauerlänge gesamt 104 cm



HO 58282 Mauern aus Sandstein
Mauerhöhe 1,4 cm, Pfeilerhöhe 2,3 cm
Mauerlänge gesamt 104 cm

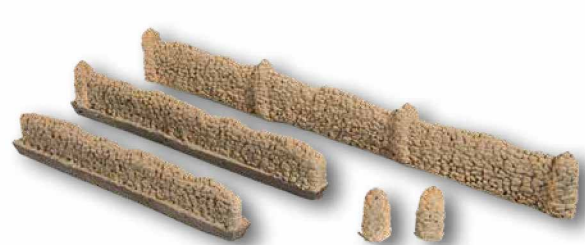

HO 58283 Mauern aus Natursteinen
Mauerhöhe 1,5 cm, Pfeilerhöhe 2,0 cm
Mauerlänge gesamt 104 cm



Bastel-Tipp: Hartschaum-Mauern bearbeiten

Die Mauern werden mit dem Cuttermesser von der Grundplatte getrennt. Anschließend können diese mit Heißluft oder heißem Wasser geformt werden. Dafür ca. 1/2 Liter Wasser zum Kochen bringen. Danach die gewünschte Stelle etwa 30 bis 40 Sekunden mit dünnem Strahl übergießen und die Mauer sofort in die gewünschte Form biegen. In dieser Position halten, bis die Mauer ausgekühlt ist.

Nun können die Mauern mit heller Acrylfarbe grundiert werden (z. B. Art.-Nr. 61196). Mit den Farben aus dem Naturfarben-Set (Art.-Nr. 61200) werden die Mauern anschließend individuell koloriert. Um die Mauerstruktur besser hervorzuheben, kann mit weißer oder hellgrauer Farbe in Trockenwischtechnik das perfekte Ergebnis erzielt werden. Nun können die Mauern eingebaut werden.



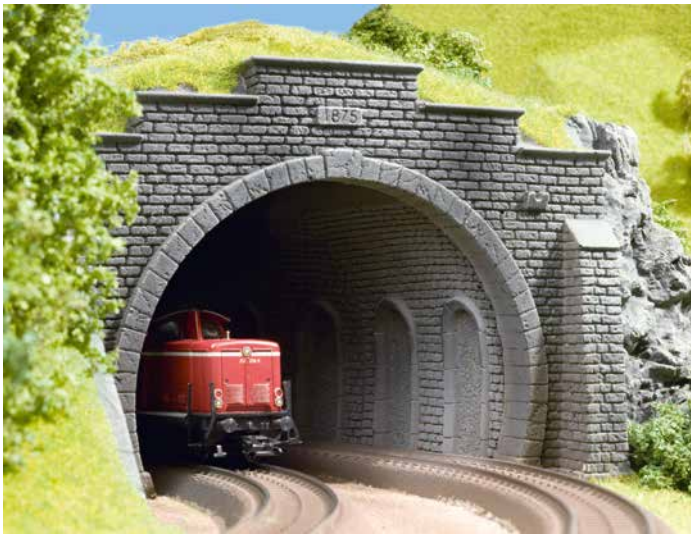

Tunnel-Innenwände



Beim Blick in einen Tunnel schaut man bei den meisten Modellbahnanlagen in ein schwarzes Loch. Mit den Tunnel-Innenwänden wird die Anlage deutlich realistischer. Die Tunnel können innen entweder mit einer Gesteins- oder einer Felsstruktur ausgekleidet werden. Jede Packung enthält eine linke und eine rechte gerade bzw. gebogene Tunnel-Innenwand. Die Mauerstruktur entspricht der Hartschaum-Serie „Steinmauer PROFI-plus“.

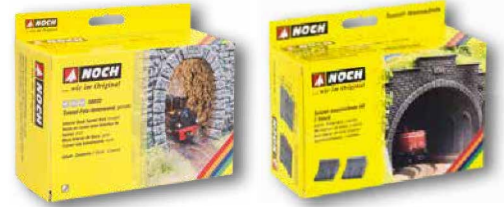

HO HO_e HO_m 58030 Tunnel-Innenwand, gerade
2 Stück, je 10 cm lang

HO HO_e HO_m 58031 Tunnel-Innenwand, gebogen
2 Stück, je 10 cm lang, für alle Radien geeignet



HO HO_e HO_m 58032 Tunnel-Fels-Innenwand, gerade
2 Stück, je 9,5 cm lang

HO HO_e HO_m 58033 Tunnel-Fels-Innenwand, gebogen
2 Stück, je 9,5 cm lang, für alle Radien geeignet

Die Tunnel-Innenwände werden in die Tunneleinfahrt geklebt.

Vorsatz-Portale aus Hartschaum



Vorsatz-Portale dienen dazu, Tunneleinfahrten größerer Spurweiten auf das Maß einer kleineren Spurweite zu reduzieren. Dies ist beispielsweise bei der Verwendung eines NOCH

HO-Fertiggeländes in Spur TT oder N notwendig. Alle Vorsatz-Portale sind für Oberleitung geeignet.



TT 48800 Vorsatz-Portal
2-gleisig, zur Reduzierung von HO auf TT, 2 Stück
14 x 10,5 cm,
Durchfahrtshöhe ca. 7,0 cm



TT 48790 Vorsatz-Portal
1-gleisig, zur Reduzierung von HO auf TT, 2 Stück
14 x 10,5 cm
Durchfahrtshöhe ca. 6,0 cm



N 34800 Vorsatz-Portal
2-gleisig, zur Reduzierung von HO auf N, 2 Stück
14 x 10,5 cm
Durchfahrtshöhe ca. 5,0 cm



N 34790 Vorsatz-Portal
1-gleisig, zur Reduzierung von HO auf N, 2 Stück
14 x 10,5 cm
Durchfahrtshöhe ca. 5,0 cm

Z 44800 Vorsatz-Portal
2-gleisig, zur Reduzierung von N auf Z, 2 Stück
9 x 7 cm
Durchfahrtshöhe ca. 3,5 cm

Z 44790 Vorsatz-Portal
1-gleisig, zur Reduzierung von N auf Z, 2 Stück
9 x 7 cm
Durchfahrtshöhe ca. 3,1 cm

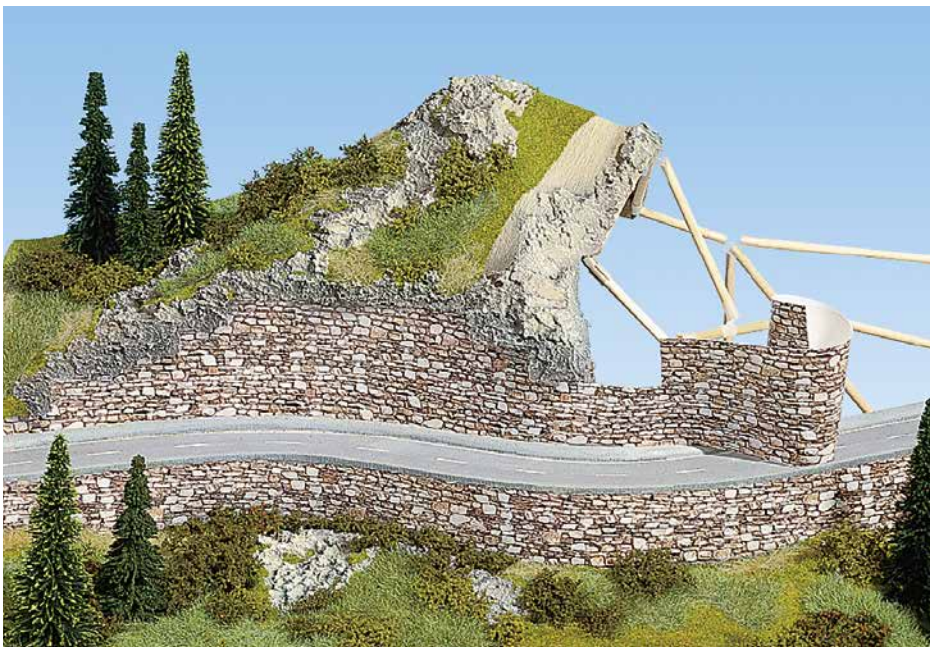

NOCH Mauerplatten aus geprägtem Karton

Das Verarbeiten der NOCH Mauerplatten aus geprägtem Karton ist sehr einfach: Die Kartonplatten mit den verschiedenartigen fotorealistischen Mauermotiven schneiden Sie einfach mit der Schere passend zu und kleben sie dann ein.

Besonders preiswert!



Info-Tipp: Produktvorteile

- Realistisches Aussehen durch fotorealistische Mauer motive
- Strukturierte Oberflächen, da Mauerplatten aus geprägtem Karton
- Einfache Verarbeitung: mit der Schere zuschneiden und einkleben
- In zwei Längen verfügbar



O HO TT 57510 Mauerplatte „Granit“
32 x 15 cm

O HO TT 57700 Mauerplatte „Granit“
extra lang, 64 x 15 cm



O HO TT 57520 Mauerplatte „Dolomit“
32 x 15 cm

O HO TT 57710 Mauerplatte „Dolomit“
extra lang, 64 x 15 cm



O HO TT 57530 Mauerplatte „Basalt“
32 x 15 cm

O HO TT 57720 Mauerplatte „Basalt“
extra lang, 64 x 15 cm



O HO TT 57550 Mauerplatte „Ziegelstein“
32 x 15 cm

O HO TT 57730 Mauerplatte „Ziegelstein“
extra lang, 64 x 15 cm



O HO TT 57560 Mauerplatte „Quaderstein“
32 x 15 cm

O HO TT 57740 Mauerplatte „Quaderstein“
extra lang, 64 x 15 cm



O HO TT 57570 Mauerplatte „Sandstein“
32 x 15 cm

O HO TT 57750 Mauerplatte „Sandstein“
extra lang, 64 x 15 cm

Portale aus Kunststoff

Diese sehr stabilen Portale aus Kunststoff-Spritzguss eignen sich ideal, um für wenig Geld optisch ansprechende Portale in eine Modell-Landschaft zu setzen.

Besonders preiswert!

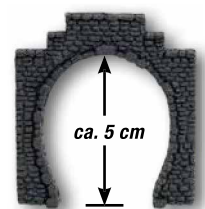

N 34400 Tunnel-Portal
1-gleisig, 5,5 x 6,5 cm
2 Stück

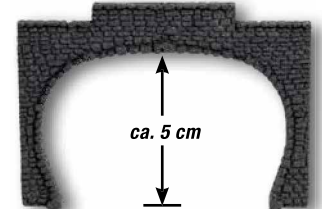

N 34410 Tunnel-Portal
2-gleisig, 9,5 x 7 cm
2 Stück

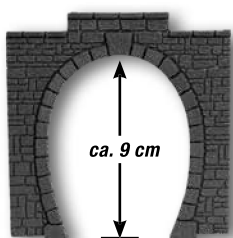

HO 60010 Tunnel-Portal
1-gleisig, 11 x 11 cm
2 Stück

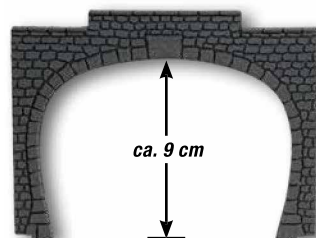

HO 60020 Tunnel-Portal
2-gleisig, 15,5 x 12,5 cm
2 Stück



Z 44420 Tunnel-Portal
1-gleisig, 9 x 4 cm
2 Stück

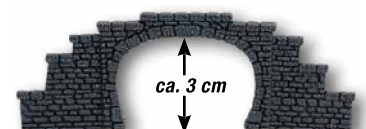

Z 44430 Tunnel-Portal
2-gleisig, 12 x 4 cm
2 Stück

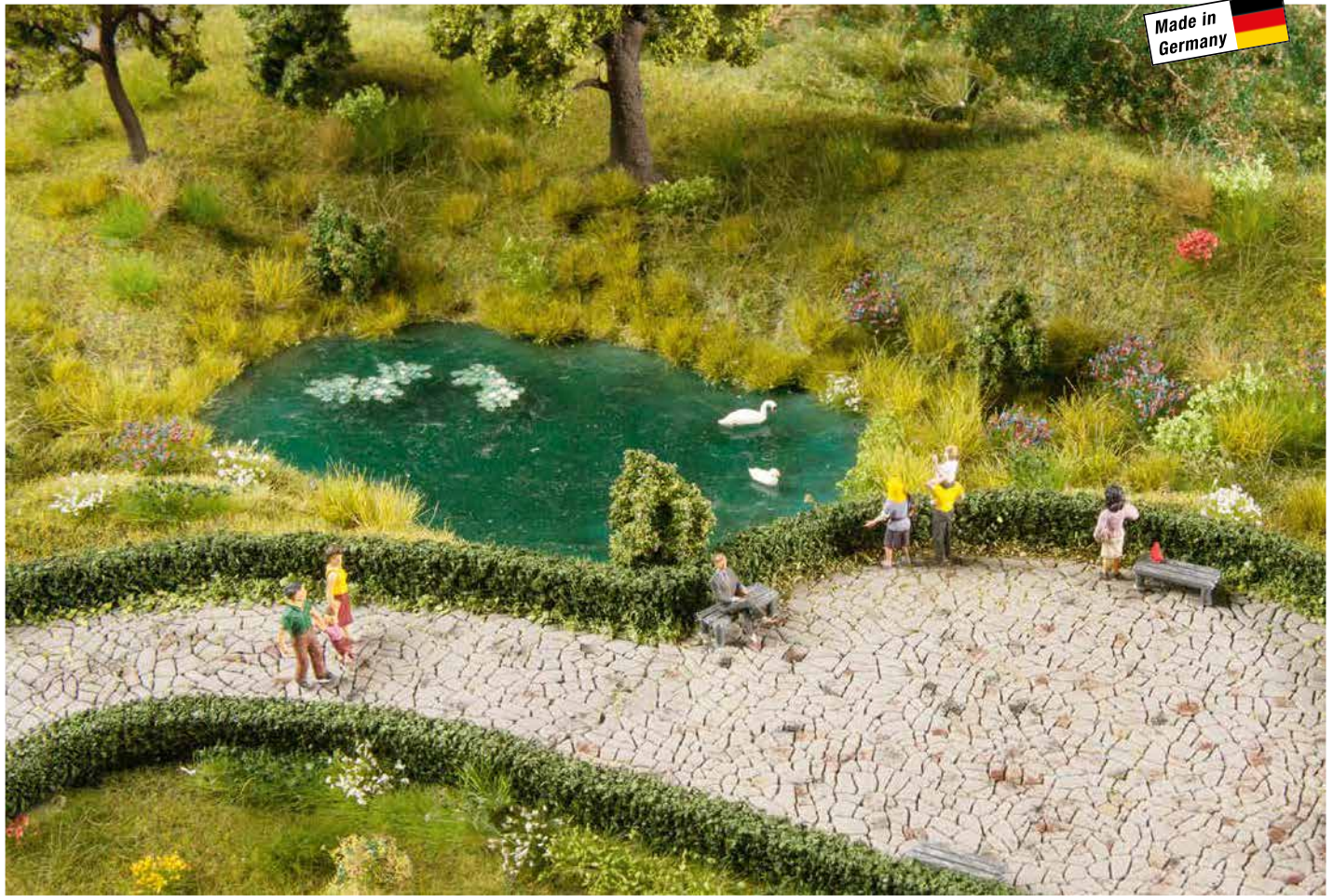

Perfekter Modellbau – Plätze, Dächer und Mauern aus Naturmaterial

3D-Strukturfolie H0

Die 28 x 10 cm großen flexiblen Folien sind dreidimensional strukturiert und haben eine super-realistische Oberfläche. Die 3D-Strukturfolien werden aus den natürlichen Rohstoffen Quarzsand und Gesteinsmehl hergestellt, dies garantiert eine sehr natürliche Oberflächenoptik und eine tolle Haptik. Die 3D-Strukturfolien sind damit die erste Wahl für anspruchsvolle Bastler, die Wert auf realistische und detailgetreue Modelle legen.

Aufgrund der innovativen Produktionstechnologie auf der Basis eines dünnen, aber stabilen Trägergewebes unter Einsatz lösungsmittelfreier Bindemittel weisen die 3D-Strukturfolien eine hohe Flexibilität auf.

Wichtiger Hinweis: Verarbeiten Sie die 3D-Strukturfolien nicht unter 15°C. Bruchgefahr!



Bastel-Tipp:
3D-Strukturfolien bearbeiten



Die 3D-Strukturfolie kann mit einem Cutter oder einer Schere zugeschnitten werden.
Hinweis: Manche Strukturfolien haben produktionsbedingt einen umlaufenden Schutzrand, der so entfernt werden kann.



Auf den Untergrund wird Klebstoff aufgetragen. Wir empfehlen UHU POR. Dieser kann mit einem Spachtel verteilt werden.



Die 3D-Strukturfolie wird in das Klebebett eingedrückt und dem Untergrund angepasst. Eine farbliche Nachbehandlung kann mit allen lösungsmittelfreien Farben erfolgen (z. B. Patina-Pulver mit Mischbank Art.-Nr. 61169 oder Naturfarben-Set Art.-Nr. 61200).

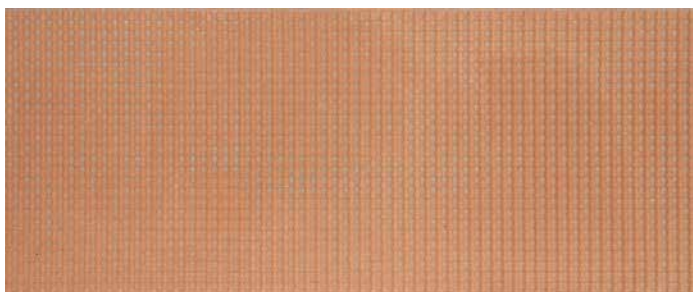

HO 60350 3D-Strukturfolie „Dachpfanne“
rot, 28 x 10 cm



HO 60351 3D-Strukturfolie „Dachpfanne“
dunkelrot, 28 x 10 cm

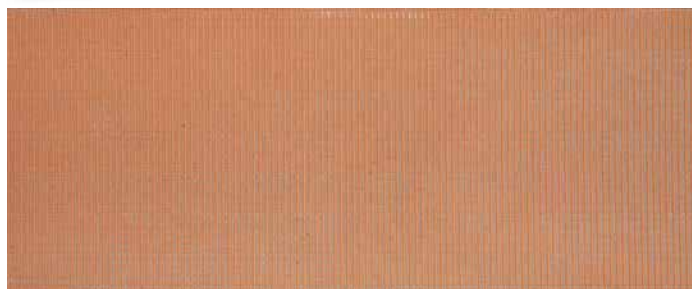

HO 60355 3D-Strukturfolie „Dachstein“
rot, 28 x 10 cm

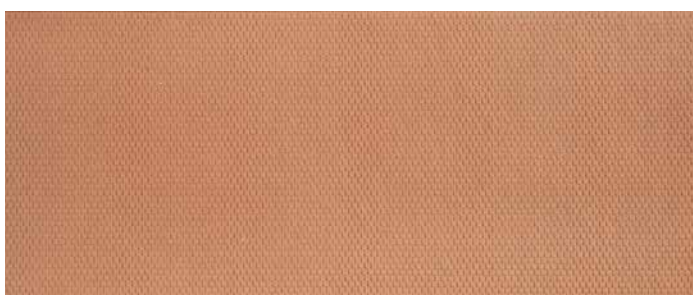

HO 60360 3D-Strukturfolie „Biberschwanz“
rot, 28 x 10 cm



HO 60365 3D-Strukturfolie „Steinplatten“
28 x 10 cm



HO 60370 3D-Strukturfolie „Schichtmauerwerk“
28 x 10 cm



HO 60371 3D-Strukturfolie „Bruchsteinmauerwerk“
28 x 10 cm



HO 60372 3D-Strukturfolie „Mauerwerk Quader“
28 x 10 cm

Highlights der 3D-Strukturfolie:

- Dreidimensionale & super-realistisch strukturierte Oberflächen
- hergestellt aus den Naturmaterialien Quarzsand und Gesteinsmehl
- realistisch koloriert
- hohe UV Beständigkeit
- unter Wärme verformbar
- leicht zu verarbeiten



Geprägte Mauern, Dächer und Wände für individuelle Modelle in Spur H0 und N!

Günstig, realistisch & einfach zu verarbeiten!

3D-Kartonplatten H0, N

Die 3D-Kartonplatten werden auf starken Karton realistisch mattfarbig gedruckt und anschließend formgeprägt. Dadurch entstehen wunderschöne Oberflächen.

Die Mauer-, Dach- und Holzplatten können ganz einfach mit einer Schere oder einem Bastelmesser zugeschnitten werden. Da sie aus hochwertigem Karton hergestellt sind, lassen sie sich biegen und mit der Heißklebepistole oder dem NOCH Landschaftsbau-Kleber (Art.-Nr. 61133) in der Landschaft befestigen.

So lassen sich z. B. Kunststoff-Brückenpfeiler realistisch verkleiden oder Mauern und Portale aus Sperrholz- oder Spanplatten einfach gestalten. Um die Gestaltung der Tunnelportale zu vereinfachen, ist auf den Kartonplatten, die für Tunnelportale in Frage kommen, auf der Rückseite jeweils ein Schnittmuster für die Spurweiten H0, TT und N aufgedruckt. Ihrer Fantasie sind keine Grenzen gesetzt!



H0 56605 3D-Kartonplatte „Ziegel“
gelb-bunt, 25 x 12,5 cm



H0 56610 3D-Kartonplatte „Klinker“
rot, 25 x 12,5 cm



H0 56613 3D-Kartonplatte „Klinker“
gelb-bunt, 25 x 12,5 cm

N 56910 3D-Kartonplatte „Klinker“
rot, 25 x 12,5 cm



H0 56640 3D-Kartonplatte „Bruchsteinmauer“
bunt, 25 x 12,5 cm



H0 56642 3D-Kartonplatte „Kalksteinmauer“
beige, 25 x 12,5 cm



H0 56669 3D-Kartonplatte „Industriewände“
25 x 12,5 cm

N 56940 3D-Kartonplatte „Bruchsteinmauer“
bunt, 25 x 12,5 cm



HO 56664 3D-Kartonplatte „Bretterwand“
25 x 12,5 cm



HO 56665 3D-Kartonplatte „Bretterwand“
verwittert, 25 x 12,5 cm

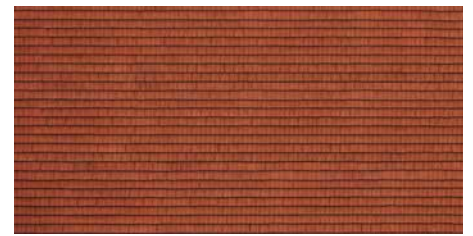

HO 56670 3D-Kartonplatte „Dachziegel“
rot, 25 x 12,5 cm



HO 56690 3D-Kartonplatte „Biberschwanz“
rot, 25 x 12,5 cm



HO 56691 3D-Kartonplatte „Biberschwanz“
grau, 25 x 12,5 cm



HO 56721 3D-Kartonplatte „Altstadtpfaster“
25 x 12,5 cm

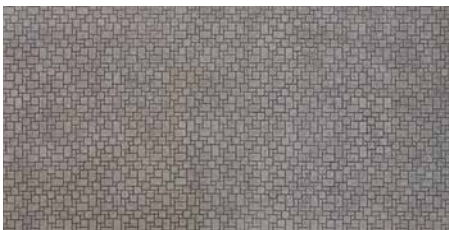

HO 56722 3D-Kartonplatte „Modernes Pflaster“
25 x 12,5 cm



HO 56723 3D-Kartonplatte „Unregelmäßiges
Pflaster“, 25 x 12,5 cm



N 56964 3D-Kartonplatte „Bretterwand“
25 x 12,5 cm

N 56982 3D-Kartonplatte „Modernes Pflaster“
25 x 12,5 cm



N 56970 3D-Kartonplatte „Biberschwanz“
rot, 25 x 12,5 cm



N 56971 3D-Kartonplatte „Biberschwanz“
grau, 25 x 12,5 cm



HO 56601 Verkaufs-Display 3D-Kartonplatten
Inhalt: 112 Stück, sortiert

N 56900 Verkaufs-Display 3D-Kartonplatten
Inhalt: 80 Stück, sortiert



Bastel-Tipp:
3D-Kartonplatten



Die 3D-Kartonplatten können ganz einfach mit einem Messer oder einer Schere zugeschnitten werden. Der Karton ist stabil, kann dennoch leicht gebogen und mit einem Bastel-Kleber (z. B. NOCH Landschaftsbau-Kleber Art.-Nr. 61133) festgeklebt werden. So entstehen im Handumdrehen individuelle Bauten.



Schroffe Felsen und atemberaubende Felswände.

Felsen und Felswände sind „das Salz in der Suppe“ bei der Gestaltung einer Modell-Landschaft. NOCH bietet Ihnen verschiedene Möglichkeiten für die faszinierend realistische Gestaltung von Modellfelsen.

Und weil nichts echter wirkt als tatsächliche Naturprodukte, finden Sie auch weiterhin eine breite Vielfalt an natürlichen Materialien in unserem Sortiment – zum Beispiel unsere Natur-Korkrinden.



Felsen und Felswände

Natur-Korkrinde – Seite 88

- Die klassische Modellbau-Methode
- Große Rindenstücke in bester Qualität

Fels-Spachtel – Seite 88

- Einfach mit Wasser anrühren und auftragen

Felsen aus Struktur-Hartschaum – ab Seite 89

- Stabil und leichtgewichtig
- Sehr realistische, dreidimensionale Oberflächen

Felsguss-System – ab Seite 92

- Felsen in wiederverwendbaren Formen gießen und realistisch kolorieren

Knitterfelsen® – ab Seite 94

- Super-einfache Anwendung
- Hochwertiges Spezialpapier



NOCH Felsen und deren Anwendung

Felswände, die von Kletterern bezwungen werden, Felsstücke, die Tunnelportale einrahmen oder Klippen an der Steilküste am Meer: Der Felsbau im Modell ist eine der größten Herausforderungen und macht gleichzeitig riesigen Spaß. Wir möchten Ihnen hier eine Übersicht zu den verschiedenen Techniken geben, um Ihnen die Anwendung auf dem Weg zum perfekten Ergebnis zu vereinfachen.

Fels-Spachtel

Art.-Nr. 60880, 60890, 60882 und 60892, Seite 88
Geeignet für einfache, raue Fels- und Stein-Wände, die wenig Volumen benötigen, zum Einspachteln der Hartschaum-Felsen und zur Gestaltung von Übergängen zu Mauern und Portalen.

Anwendung:

Der NOCH Fels-Spachtel wird mit Wasser angerührt und kann anschließend mit einem Spachtel einfach aufgebracht werden. Durch die spezielle Zusammensetzung des Materials härtet die Oberfläche rau aus und kann im Bedarfsfall mit Acrylfarben und -sprays koloriert werden. Ideal auch zur Gestaltung von Übergängen zwischen Felsen, Mauern und Portalen geeignet.

Hartschaum-Felsstücke und -Felsplatten

Art.-Nr. 58451, 58452, 58470, 58480, 58490, 58462 und 58152, Seiten 89 bis 91
Geeignet zur Gestaltung von realistischen individuellen Felspartien (Felsstücke) bis hin zu umfangreichen Felswänden (Felsplatten).



Anwendung:

Felsstücke und Felsplatten aus NOCH Hartschaum können einfach mit einer Säge, einem stabilen Bastel-Messer oder einer Feile in die gewünschte Form gebracht werden. Die Stücke werden dann mit Heißkleber auf dem Untergrund festgeklebt. Anschließend kann die Felspartie mit Felspachtel in die Landschaft eingespachtelt werden. Übergänge zu Tunnelportalen und Mauern werden so ganz einfach und individuell gestaltet. Auf Wunsch ist ein nachträgliches Kolorieren von Felsen und Spachtel mit Acrylfarben und -sprays möglich.

Felsguss-System

Art.-Nr. 61230, 61231, 61232, 61233, 61234 und 61235, Seite 92

Die Königsdisziplin im Felsbau! Die filigrane Struktur der Guss-Felsen in Kombination mit einer individuellen und realistischen Koloration zieht garantiert alle Blicke auf sich und garantiert ein Höchstmaß an Realitätsnähe.

Anwendung:

Die Felsguss-Formen werden mit der speziellen PROFI-Gießmasse ausgegossen. Nach dem Durchhärten werden die Felsen aus der Form getrennt und einzeln oder als Gruppe auf dem Unterbau, z. B. mit Heißkleber, befestigt. Anschließend werden die Zwischenräume und Übergänge mit Montage-Spachtel aufgefüllt und modelliert. Die Kolorierung erfolgt mit den NOCH Naturfarben (Art.-Nr. 61200). So entstehen perfekt realistische und individuelle Felsen.



Knitterfelsen®

Art.-Nr. 60301, 60302, 60303, 60304, und 60305, Seiten 94 und 95

Die einfachste Art, beeindruckende Felsen zu schaffen.

Anwendung:

Der Name ist Programm: Knittern Sie den Druckbogen einfach in den Händen zusammen. Je mehr Sie knüllen und knittern, desto mehr Falten und damit Struktur bekommt der Knitterfels-Bogen. Der Knitterfels kann nun einfach in die Landschaft eingeklebt werden.



Produktübersicht Felsen	Material und Anwendung	Vorteil	Nachteil	Katalog-Seite
Fels-Spachtel	Spachtelmasse, wird mit Wasser angerührt und verarbeitet	<ul style="list-style-type: none"> • Einfache Anwendung • Günstiger Materialpreis, daher für große Flächen gut geeignet • Kann mit Acrylfarben und -sprays koloriert werden • Kombination mit NOCH Hartschaum möglich, daher ideal zum Einspachteln von Felsstücken und zur Gestaltung der Übergänge von Fels zu Portalen und Mauern geeignet 	<ul style="list-style-type: none"> • Wenig Plastizität und Volumen • Nur in eingeschränktem Maß modellierbar • Ausgiebige Reinigung von Arbeitsplatz, Werkzeug und Waschbecken nach Verwendung nötig 	88
NOCH Hartschaum Felsstücke	NOCH Hartschaum, einbaufertige Form und Farbgebung	<ul style="list-style-type: none"> • Ideal zur Gestaltung von Felspartien • Naturgetreue einbaufertige Form • Realistische Oberflächenstruktur und Farbgebung • Kann leicht nachbearbeitet und in Form gebracht werden (sägen, schneiden, schleifen etc.) • Kann mit Acrylfarben und -sprays koloriert werden • Übergänge zwischen Felsstücken und zu Mauern und Portalen können mit Felspachtel gestaltet werden • Selbsttragend (z. B. zum Aufkleben von Büschen und Bäumen an geeigneten Stellen) • Hitzebeständig (kann mit Heißkleber verarbeitet werden) • Leichtgewichtig 	<ul style="list-style-type: none"> • Mindestmaß an Erfahrung nötig • Einspachteln in den meisten Fällen erforderlich • Beim Sägen und Schleifen entsteht Staub, Reinigung des Arbeitsplatzes nötig • Hoher Materialpreis 	89
Felsplatten aus NOCH Hartschaum	NOCH Hartschaum, einbaufertige Form und Farbgebung	<ul style="list-style-type: none"> • Ideal zur Gestaltung von größeren Felswänden • Individuelles Einpassen in persönliche Einbausituation möglich • Realistische Oberflächenstruktur und Farbgebung • Kann leicht in die gewünschte Form gebracht werden (sägen, schneiden, schleifen etc.) • Kann mit Acrylfarben und -sprays koloriert werden • Übergänge zwischen Felsstücken und zu Mauern und Portalen können mit Fels-Spachtel gestaltet werden • Selbsttragend (z. B. zum Aufkleben von Büschen und Bäumen an geeigneten Stellen) • Hitzebeständig (kann mit Heißkleber verarbeitet werden) • Leichtgewichtig 	<ul style="list-style-type: none"> • Mindestmaß an Erfahrung nötig • Einspachteln in den meisten Fällen erforderlich • Beim Sägen und Schleifen entsteht Staub, Reinigung des Arbeitsplatzes nötig • Hoher Materialpreis 	89 – 91
Felsguss-System	Flexible Felsguss-Formen, Gussmasse, Montage-Spachtel, Naturfarben	<ul style="list-style-type: none"> • Super-realistische Felsformen ohne Aufwand • Verschiedene Formen mit filigranen Felsstrukturen stehen zur Auswahl • „Fließfertigung“: Aus einer Form können beliebig viele Felsen gegossen werden • Einbau in individuelle Gestaltungssituation durch einspachteln möglich • Super-realistische Farbgebung • Sehr stabil und selbsttragend <p><i>Tipp: Da Sie beliebig viele Felsen gießen können, produzieren Sie vor dem Einbau in die Landschaft einige Test-Felsen, an denen Sie die Anwendung der Naturfarben Artikel-Nr. 61200 ausprobieren und erlernen.</i></p>	<ul style="list-style-type: none"> • Individuelle Profi-Anwendung: Einspachteln mit Montage-Spachtel und Kolorieren mit Naturfarben erfordert Übung • Form der Felsen ist aufgrund hoher Stabilität kaum nachzubearbeiten • Schwergewichtig 	92
Knitterfelsen®	Bedrucktes, hochstabiles, farbechtes Spezialpapier. Mattes Finish.	<ul style="list-style-type: none"> • Sehr einfache Anwendung, man benötigt nur eine Schere und Klebstoff • Keine Erfahrung im Modellbau notwendig • „You get what you see“: Es stehen verschiedene Designs zur Auswahl, wodurch früh die Wirkung des Felsens in der Landschaft ersichtlich ist • Fotorealistische Optik • Leichtgewichtig • Saubere Arbeitsumgebung 	<ul style="list-style-type: none"> • Nur beschränkt selbsttragend • Eher höherpreisiger Artikel 	94 – 95

Hinweis: Bitte beachten Sie die Produkt- und Verarbeitungshinweise, die Sie mit dem jeweiligen Produkt erhalten.



Felsen aus Natur-Korkrinde

Korkrinde ist ein natürliches Material, das sich mit seinem Oberflächenrelief hervorragend für die naturgetreue Gestaltung von Felsen eignet. Sie erhalten von NOCH ausgesucht große Rindenstücke in bester Qualität.



08810 Kork-Felsen
Feststücke aus Natur-Kork
ca. 80 g

Fels-Spachtel

Der Fels-Spachtel wird mit Wasser angerührt, mit einem Messer oder Spachtel aufgetragen und bindet nach ca. 15 Minuten ab. Durch seine besondere Zusammensetzung bildet er beim Trocknen automatisch eine „felsige“ Oberfläche und macht damit das Gestalten von Felspartien besonders einfach.



60880 Fels-Spachtel „Granit“
grau, 400 g

60882 Fels-Spachtel XL „Granit“
grau, 1.000 g

60890 Fels-Spachtel „Sandstein“
braun, 400 g

60892 Fels-Spachtel XL „Sandstein“
braun, 1.000 g

Felsstücke aus Struktur-Hartschaum



NOCH Felsstücke sind aus dem bekannten hochwertigen Struktur-Hartschaum gefertigt. Die Felsstücke werden einfach von der Trägerplatte abgebrochen oder abgeschnitten und mit Spachtelmasse (z. B. NOCH Fels-Spachtel) oder Klebstoff an der gewünschten Stelle in der Modell-Landschaft eingearbeitet.

Der NOCH Struktur-Hartschaum hat entscheidende Vorteile gegenüber anderen Materialien: Er ist extrem leichtgewichtig, stabil, sehr gut mit dem Bastelmesser oder der Laubsäge zu bearbeiten und dazu wetterfest! Damit werden Sie ganz einfach zum erfolgreichen Baumeister von imposanten Bergen und Felswänden.



58451 Felsstücke „Granit“
5 Stück



58452 Felsstücke „Sandstein“
6 Stück



Bastel-Tipp: Felswände individuell gestalten

Trennen Sie zunächst die Felsstücke von der Trägerplatte (Abb. 1) und befestigen Sie diese dann mit Klebstoff oder Spachtelmasse auf dem Berg (Abb. 2). Danach arbeiten Sie die Felsstücke mit dem NOCH Fels-Spachtel („Granit“, Art.-Nr. 60880

oder „Sandstein“, Art.-Nr. 60890) oder dem Montage-Spachtel (Art.-Nr. 60920) ein (Abb. 3). Zum Schluss die komplette Felswand mit den NOCH Landschaftsbaufarben (siehe Seite 185) kolorieren.



Felsstück von der Platte abtrennen ...



... und auf dem Berg befestigen.



Die Lücken werden geschlossen und der Fels kann koloriert werden.



58470 Felsplatte „Granit“
aus Struktur-Hartschaum
zum Einmodellieren, verpackt im
Polybeutel, 32 x 16 cm



58480 Felsplatte „Schichtgestein“
aus Struktur-Hartschaum
zum Einmodellieren, verpackt im
Polybeutel, 33 x 19 cm

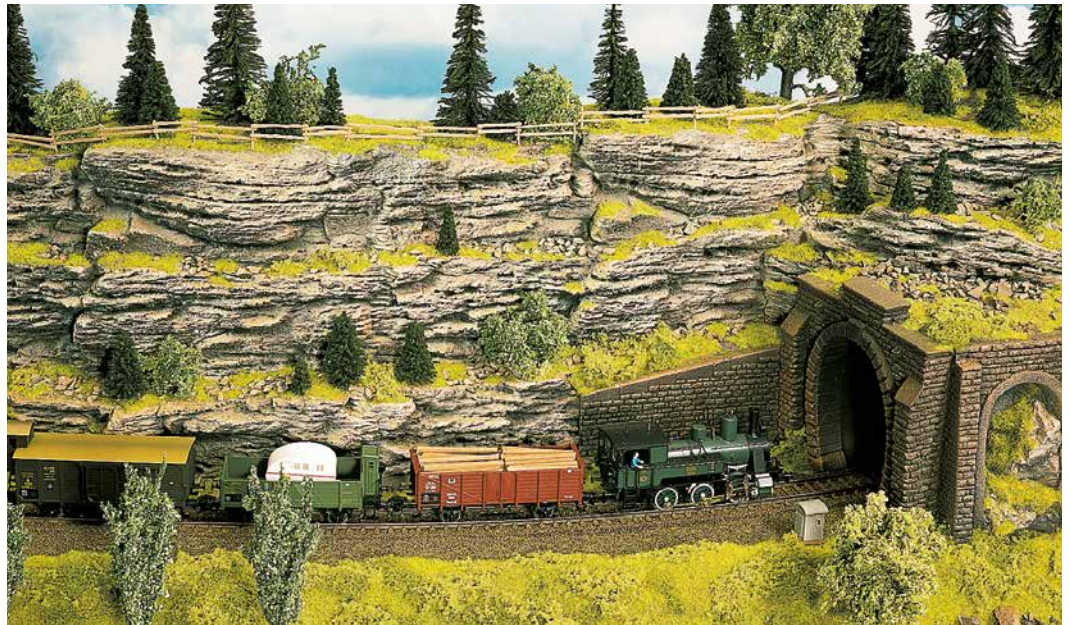

58490 Felsplatte „Kalkstein“
aus Struktur-Hartschaum
zum Einmodellieren, verpackt im
Polybeutel, 32 x 18 cm

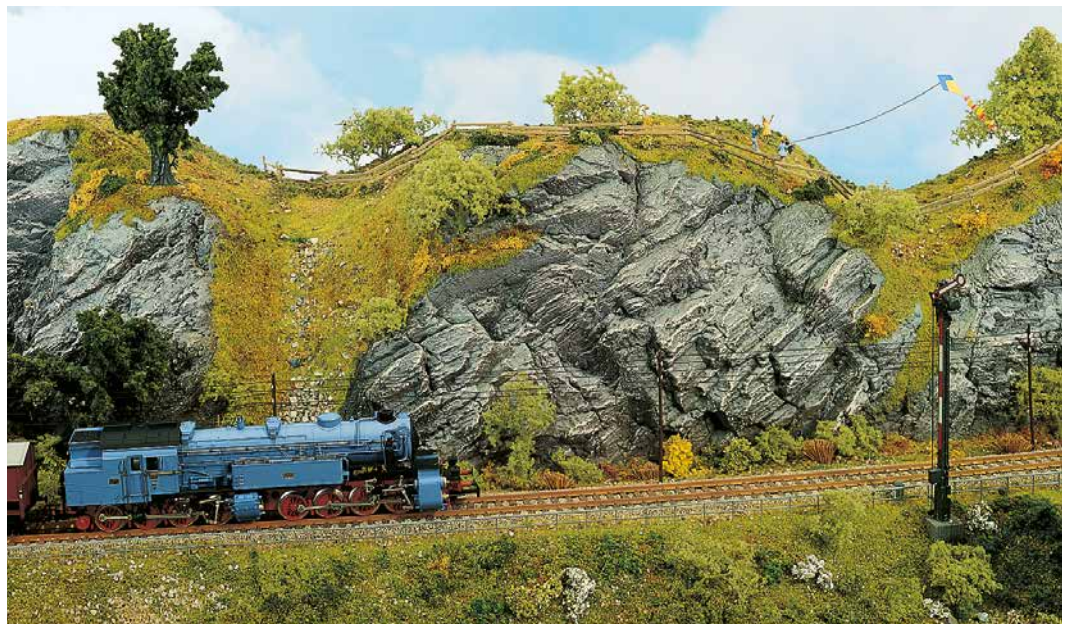



58462 Felsplatte „Basalt“
aus Struktur-Hartschaum
zum Einmodellieren, verpackt im
Polybeutel, 32x21 cm



HO 58152 Steinschlag-Verbauung
aus Struktur-Hartschaum,
passend zu Felsplatte
„Basalt“, verpackt im
Polybeutel, 23,5x16 cm
ca. 3,3 cm tief



Bastel-Tipp:
Verarbeitung selbst zugeschnittener NOCH Hartschaum-Felsplatten

Das Verarbeiten der NOCH Hartschaum-Felsplatten ist ganz einfach: Die Felsen werden mit einem scharfen Messer oder mit einer Feinsäge zugeschnitten und mit einer feinen Feile geglättet. Sie können die Teile auch in ihrer Form verändern, indem Sie diese mit einem Haartrockner vorsichtig erhitzen. Die Felsplatten integrieren Sie in Ihre Landschaft mit Kontakt-, Alles- oder Schmelz-Kleber bzw.

indem Sie sie in die noch nicht ganz abgebundene Spachtelmasse (NOCH Fels-Spachtel „Granit“ oder „Sandstein“) eindrücken. Es lassen sich auch ganze Felsmassive komplett in die Landschaft integrieren. Alle NOCH Hartschaum-Produkte können Sie farblich beliebig nachbehandeln – am besten mit den NOCH Landschaftsbaufarben (siehe Kapitel „Farben und Kleber“ ab Seite 182).



Felsplatte zusägen, ...



... mit Heißklebepistole einkleben, ...



... und anschließend kolorieren.



Felswände und Berghänge super-realistisch und kostengünstig gestalten!

Das NOCH Felsguss-System

Das NOCH Felsguss-System besteht aus sechs verschiedenen Fels-Gussformen im Format 24 x 12 cm. Speziell für diesen Zweck wurde zudem die NOCH PROFI-Gießmasse entwickelt. Damit lassen Sie wie von Zauberhand täuschend echte Einzelfelsen, Felswände und Gesteinsformationen entstehen. Egal, ob ein Bergmassiv gebaut oder ein Bahndamm mit einzelnen Felsen modelliert werden soll, das NOCH Felsguss-System bietet die perfekte Lösung: Die Vervielfältigung der Felsen aus einer einzigen Gussform ist mit der PROFI-Gießmasse in

nahezu unbegrenzter Menge möglich. Dadurch sind gegossene Felsen sehr kostengünstig und eignen sich vor allem für die Gestaltung großer Fels- und Gesteinsflächen. Die Gussformen haben eine spezielle Innenbeschichtung, durch die die Felsen nach dem Aushärten leichter entformt werden können. Die Verpackung der Gussformen ist außerdem so konzipiert, dass sie gleichzeitig als stabiler Gussrahmen dient. Man stellt diesen Rahmen zur Stabilisierung unter die Fels-Gussform. Anschließend kann man sie mit PROFI-Gießmasse eben ausgießen.



61230 Fels-Gussform „Zugspitze“
1 großer Fels, 350 ml



61231 Fels-Gussform „Alpspitze“
1 großer Fels, 250 ml



61232 Fels-Gussform „Hochvogel“
3 mittelgroße Felsen, 150 ml



61233 Fels-Gussform „Widderstein“
1 großer Fels, 2 kleine Felsen, 150 ml

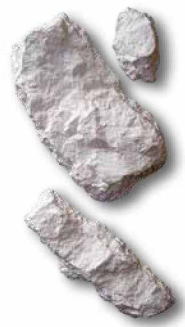

61234 Fels-Gussform „Mittagsspitze“
1 mittelgroßer Fels, 2 kleine Felsen, 150 ml

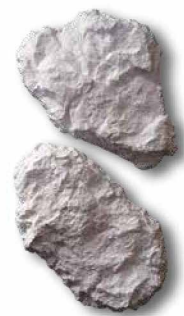

61235 Fels-Gussform „Rote Wand“
2 große Felsen, 200 ml



Bastel-Tipp: Felsen gießen



Die Fels-Gussform wird mit einem Trennmittel aus Wasser und Spülmittel (20:1) eingesprüht.



Der enthaltene Gussrahmen ermöglicht das ebene Einfüllen der NOCH PROFI-Gießmasse.



Nach dem Aushärten wird der Einzelfels vorsichtig aus der Form gedrückt.



Die Felsen können mit Hilfe des Montage-Spachtels in die Landschaft eingebaut und die Übergänge modelliert werden.



Nun werden die Felsen koloriert. Dazu werden stark verdünnte NOCH Naturfarben mit einem Schwamm-Tupfer aufgebracht.



Der Auftrag verschiedener Farben wird so lange wiederholt, bis das gewünschte Ergebnis erreicht ist.

Highlights des NOCH Felsguss-Systems:

- Kostengünstig: Aus jeder Form beliebig viele Felsen gießen
- Perfekt abgeformt: PROFI-Gießmasse für feinste Strukturen
- Clever: Gussrahmen ermöglicht ebenes Ausgießen der Form
- Innovativ: Spezielle Innenbeschichtung für leichteres Entformen
- Super-realistisch: Kolorieren mit NOCH Naturfarben



Mit NOCH Gussrahmen



Herkömmliche Gussformen

PROFI-Gießmasse:

Die spezielle NOCH PROFI-Gießmasse lässt sich ganz einfach im Verhältnis 1:3 mit Wasser anrühren, blasenfrei in Fels-Gussformen füllen und bietet ein hohes Maß an Stabilität. Sie härtet weiß aus und ist damit das ideale Basismaterial für selbstgegossene Felsen, die anschließend mit NOCH Naturfarben koloriert werden.

Art.-Nr./Fels-Gussform	Volumen
61230 „Zugspitze“	350 ml
61231 „Alpspitze“	250 ml
61232 „Hochvogel“	150 ml

Art.-Nr./Fels-Gussform	Volumen
61233 „Widderstein“	150 ml
61234 „Mittagsspitze“	150 ml
61235 „Rote Wand“	200 ml



60918 PROFI-Gießmasse, 1000 g ergibt ca. 800 ml

Naturfarben-Set:

NOCH Naturfarben sind perfekt auf die Erd- und Naturfarbtöne von Felsen abgestimmt. Das Naturfarben-Set enthält je 20 ml hochkonzentrierte Farbe in sechs verschiedenen Tönen: beige, ocker, olive, erdbraun, grau und schwarz. Die Farben werden vor der Verwendung mit Wasser verdünnt und mit dem beiliegenden Schwamm-Tupfer oder der Landschaftsbau-Sprühflasche (Art.-Nr. 61140) aufgebracht. Dadurch lassen sich Felsen Nuance für Nuance abtönen oder Untergründe vor dem Begrasen einfärben.



61200 Naturfarben-Set, 6 Farbkonzentrate je 20 ml, 1 Mischbecher, 1 Schwamm-Tupfer

Landschaftsbau-Sprühflasche:

Die Landschaftsbau-Sprühflasche kann für viele verschiedene Anwendungen genutzt werden. Vor dem Eingießen der PROFI-Gießmasse kann mit dem Sprayer ein Trennmittel aus Wasser und Spülmittel (20:1) in die Form gesprüht werden. Dadurch lässt sich der fertige Fels später leichter entformen. Außerdem eignet sich die Sprühflasche ideal, um stark verdünnte Farbe auf die eingespachtelten Felsen aufzusprühen. Infos zum Landschaftsbau-Sprühleim finden Sie auf Seite 189.



61140 Landschaftsbau-Sprühflasche, leer



„Gipst Du noch oder knitterst Du schon?“

Knitterfelsen® – DAS Original aus Österreich!

Mit den Knitterfelsen® lassen sich im Handumdrehen super realistische Felspartien ganz einfach gestalten. Die fotorealistischen Felsen sind auf spezielles Papier gedruckt, das extrem stabil und gleichzeitig gut zu knittern ist. Beim Knittern nur keine Scheu: je öfter und konsequenter Sie knittern, desto feiner werden die Strukturen im Fels. Und das sieht richtig gut aus!

Der Einbau in die Landschaft ist denkbar einfach. Der geknitterte Papierbogen ist dreidimensional formbar und kann ganz leicht mit dem NOCH Landschaftsbau-Kleber (Art.-Nr. 61133) über einen bestehenden Unterbau geklebt werden.

Die NOCH Knitterfelsen® entstehen in Zusammenarbeit mit dem Modellbau-Atelier Andreas Dietrich in Österreich. Er erfand vor einigen Jahren die Original-Knitterfelsen® und hat diese als Marke angemeldet.

Produkt-Highlights:

- Super-einfache Anwendung
- Fotorealistische Optik
- Hochwertiges Spezialpapier
- Leichtbauweise
- Knitterfelsen® aus Österreich – DAS Original!



Bastel-Tipp:
Knitterfelsen®



1. Die Knitterfelsen® werden geknittert, geknüllt und geknautscht!



2. Dadurch entsteht eine leicht formbare, dreidimensionale Felsstruktur.



3. Die Felsteile werden Stück für Stück in die Landschaft eingebaut.



O HO TT N **60301 Knitterfelsen® „Großglockner“**
45 x 25,5 cm



O HO TT N **60302 Knitterfelsen® „Wildspitze“**
45 x 25,5 cm



O HO TT N **60303 Knitterfelsen® „Großvenediger“**
45 x 25,5 cm



O HO TT N **60304 Knitterfelsen® „Sandstein“**
45 x 25,5 cm



O HO TT N **60305 Knitterfelsen® „Seiser Alm“**
45 x 25,5 cm



Hintergrund-Info:
Modellbau-Atelier Andreas Dietrich



Andreas Dietrich befasst sich seit vielen Jahren vor allem mit der Erstellung von fotorealistischen Landschaftshintergründen für öffentliche und private Modellbahn-Anlagen. Vor einigen Jahren „erfand“ er dann durch Zufall die „Knitterfelsen®“: Ein Hintergrundbild mit viel Felsanteil kam damals nicht sauber aus dem Drucker und landete so abends zerknüllt im Papierkorb. Am nächsten Morgen wurde Andreas Dietrich durch den zerknitterten Ausdruck zu den Knitterfelsen® inspiriert. Obwohl es andere Hersteller gibt, die ähnliche Produkte anbieten, freuen wir uns,

Grafik-Atelier Andreas Dietrich • Stöcklgras 30 • A-4910 Ried • www.atelier-dietrich.at • a.dietrich@atelier-dietrich.at

In Kooperation mit:



mit Andreas Dietrich den Entwickler der Original-Knitterfelsen® für uns gewonnen zu haben. Als waschechter Österreicher hat er auch die entsprechende Ahnung von Bergen und Felsen und lässt bei Wanderungen durchs Gebirge kaum eine Möglichkeit aus, neue Felsformationen zu fotografieren.

Weitere Infos finden Sie auf: www.atelier-dietrich.at
Hinweis: Knitterfelsen® ist eine eingetragene Marke von Andreas Dietrich.



Damit sind Sie immer auf dem richtigen Weg!

Neben den Gleisen sind Straßen, Wege und Plätze die wichtigsten Verkehrswege und -knotenpunkte einer jeden Modell-Landschaft. NOCH bietet ein umfangreiches Sortiment verschiedenster Produkte, damit Sie Ihre Verkehrsinfrastruktur ganz individuell und realistisch

anlegen können. Ob Straßen-Folie, Straßen-Krepp, Boden-Strukturpaste, Struktur-Straße oder fertige Straßenbau-Sets: Mit den Produkten der folgenden Seiten hat Ihre Modell-Landschaft garantiert den passenden Boden unter den Füßen.



Straßen, Wege und Plätze

Perfekt-Set „Straße“ – ab Seite 98

Hier finden Sie alle Produkte, die Sie benötigen, um Straßen mit Kurven und Abzweigungen individuell zu gestalten.

Individueller Straßenbau – ab Seite 100

• Realistische Straßen und Wege selbst bauen

Struktur-Straßen und Ausstattungs-Zubehör – ab Seite 102

• Exklusive Pflasterstraßen aus Quarzsand und Gesteinsmehl
• Straßen-Deko-Set und mehr Zubehör zur Ausgestaltung

Straßen-Folie – ab Seite 104

• Stabile Folie, realistisch bedruckt und selbstklebend

Straßen-Krepp – ab Seite 106

• Dehnbarer Spezial-Krepp, realistisch bedruckt und selbstklebend

Zubehör aus Hartschaum – ab Seite 108

• Brücken, Portale, Wasserdurchlässe und Unterführungen



Bauen Sie die perfekte Straße!

Perfekt-Set „Straße“

Der Bau einer realistischen Modellstraße ist häufig eine große Herausforderung. Gerade die naheliegenden Lösungen führen oft nicht zum gewünschten Ergebnis. Dies gilt insbesondere für die Gestaltung von Kurven und Abzweigungen mit Fertigprodukten (wie z. B. Straßenband oder Straßenfolie). Im Perfekt-Set „Straße“ finden Sie alle Produkte, die Sie benötigen, um Ihre persönliche Straße mit Kurven und Abzweigungen nach Belieben individuell zu gestalten.

Das NOCH Straßenbau-System bildet die Grundlage. Es besteht aus der speziellen Straßenbau-Strukturfarbe und dem Straßenbau-Farbroller. Die Straßenmarkierungen werden schließlich mit dem Start-Set Straßenmarkierung aufgebracht. Dem Perfekt-Set liegt eine ausführliche Video-Anleitung auf DVD bei. Damit gelingt Ihnen Ihr Projekt garantiert!

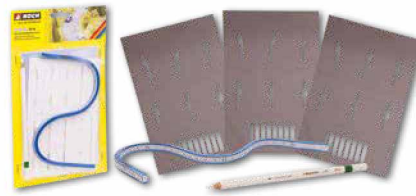

Das NOCH Straßenbau-System bestehend aus **Straßenbau-Strukturfarbe** und **Straßenbau-Farbroller**: Die speziell entwickelte Strukturfarbe nimmt die Oberflächenstruktur des Verarbeitungswerkzeuges an. So gelangen mit dem Farbroller sehr realistisch wirkende Teer- und Asphaltstraßen im Modell. Mit anderen Werkzeugen wie Spachtel oder Pinsel können Sie weitere, spannende Oberflächenstrukturen erzielen.

Start-Set Straßenmarkierung: Dank des flexiblen Kurvenlineals lassen sich Fahrbahnmarkierungen auch problemlos in Kurven aufbringen. Mit den Schablonen (Spurweiten H0, TT und N sind im Set enthalten) können Richtungspfeile, Zebrastrifen und viele weitere Straßenmarkierungen perfekt aufgebracht werden. Dazu liegt dem Set ein spezieller Straßenmarkierungs-Stift bei.



**Inklusive
Gratis-DVD!**

H0 TT N 60817 Perfekt-Set „Straße“
 Inhalt: Straßenbau-Strukturfarbe, Asphalt grau 250 ml (Art.-Nr. 60825)
 Straßenbau-Farbroller, 50 mm breit (Art.-Nr. 60829)
 Start-Set Straßenmarkierung beinhaltet:
 1 Kurvenlineal, 1 Straßenmarkierungs-Stift
 je 1 Straßenmarkierungs-Schablone Spur H0, TT, N (Art.-Nr. 60740)



Bastel-Tipp:
Perfekt-Set „Straße“

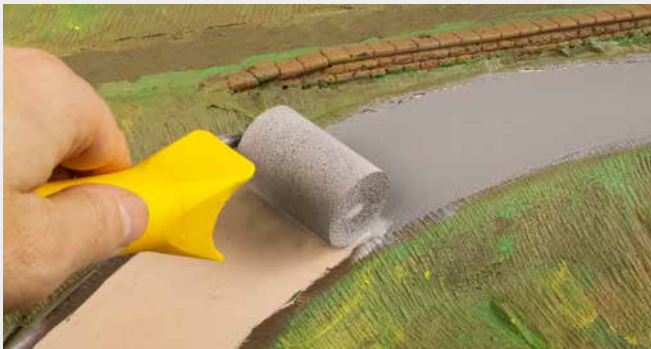

Zunächst wird die Straßenbau-Strukturfarbe mit dem Straßenbau-Farbroller aufgebracht. Die Farbe nimmt dabei eine realistische, raue Struktur an.



Mit dem Kurvenlineal und dem Straßenmarkierungs-Stift können individuelle Seitenstreifen angezeichnet werden.

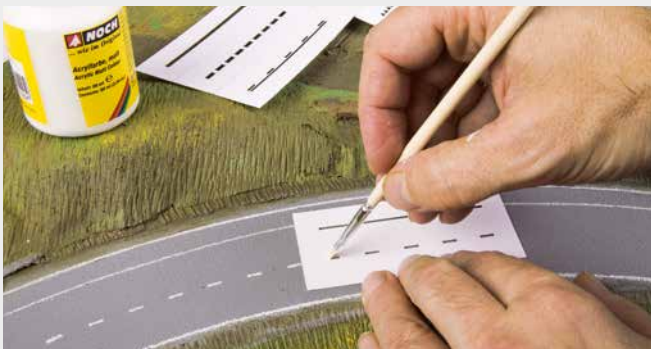

Alternativ zu dem enthaltenen Straßenmarkierungs-Stift lassen sich die Schablonen auch mit weißer Farbe und einem Pinsel ausmalen.



Wie so oft gilt: „Der Weg ist das Ziel!“ In diesem Fall die perfekt gestaltete Landstraße.

Realistische Straßen im Handumdrehen selber machen

Das NOCH Straßenbau-System besteht aus zwei verschiedenen Straßenbau-Strukturfarben und einem Straßenbau-Farbroller. Die speziell entwickelte Strukturfarbe nimmt die Oberflächenstruktur des Verarbeitungswerkzeuges an. So gelingen mit dem Farbroller sehr realistisch wirkende Teer- und Asphaltstraßen im Modell. Mit anderen Werkzeugen wie Spachtel oder Pinsel können Sie weitere, spannende Oberflächenstrukturen erzielen.

Und so gelingen die perfekten Straßenmarkierungen: Dank des flexiblen Kurvenlineals im Start-Set Straßenmarkierung lassen sich Fahrbahnmarkierungen auch in Kurven problemlos aufbringen. Mit den Schablonen (erhältlich in den Spurweiten H0, TT und N) können Richtungspfeile, Zebrastreifen und viele weitere Straßenmarkierungen perfekt aufgebracht werden. Das Start-Set Straßenmarkierung enthält einen speziellen Straßenmarkierungs-Stift. Auf www.noch.de erhalten Sie die Stifte (Art.-Nr. 91950) zum Nachkaufen.



60825 Straßenbau-Strukturfarbe
Asphalt grau, 250 ml



60826 Straßenbau-Strukturfarbe
Asphalt anthrazit, 250 ml



60829 Straßenbau-Farbroller
50 mm breit, mit Ersatzrolle

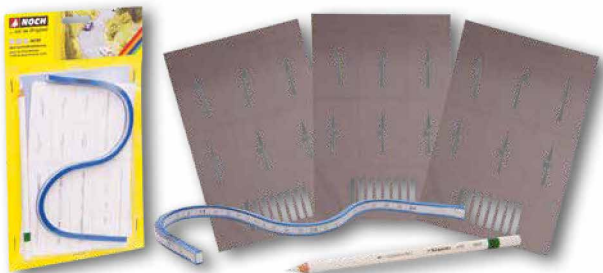

H0 TT N 60740 Start-Set Straßenmarkierung
1 Kurvenlineal
1 Straßenmarkierungs-Stift
je 1 Straßenmarkierungs-Schablone Spur H0, TT und N

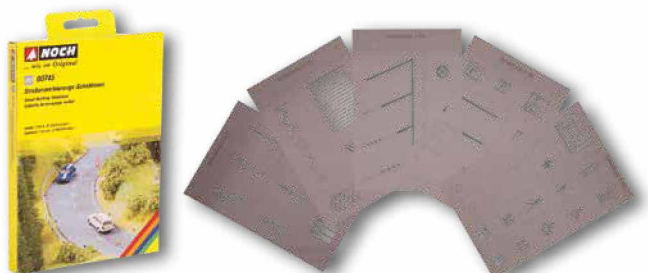

H0 60745 Straßenmarkierungs-Schablonen
5 Schablonen, 43 Zeichen

TT 48600 Straßenmarkierungs-Schablonen
5 Schablonen, 46 Zeichen

N 34240 Straßenmarkierungs-Schablonen
5 Schablonen, 38 Zeichen



Bastel-Tipp:
Straßenbau-System



Zunächst wird die Straßen-Strukturfarbe mit dem Straßenbau-Farbroller aufgebracht. Die Farbe nimmt dabei eine realistische, raue Struktur an.



Mit dem Kurvenlineal und dem Straßenmarkierungs-Stift können individuelle Seitenstreifen angezeichnet werden.



Alternativ zu dem enthaltenen Straßenmarkierungs-Stift lassen sich die Schablonen auch mit weißer Farbe und einem Pinsel ausmalen.



Straßenbau-Set

Das Straßenbau-Set ist eine innovative Methode, um Straßen im Modell anzulegen. Das Set enthält ein eigens entwickeltes, sehr feinkörniges Asphaltgranulat in einer Streudose,

einen Nachfüllbeutel Asphaltgranulat und eine spezielle graue Acryl-Straßenfarbe. Der Inhalt des Sets reicht für eine ca. 300 cm lange Straße mit einer Breite von 8 cm.

60820 Straßenbau-Set

Dose mit 150 ml feinem „Asphaltgranulat“
Nachfüllbeutel mit 100 ml „Asphaltgranulat“
Flasche mit 125 ml grauer Acryl-Straßenfarbe



Die vorbereitete Straße wird mit Gras-Kleber eingestrichen.



Anschließend wird das Asphaltgranulat aus dem Straßenbau-Set gleichmäßig aufgestreut, bis eine geschlossene Decke auf der Fahrbahn entstanden ist.



Nach dem Trocknen und dem Absaugen des überschüssigen Granulats wird das Asphaltgranulat mit dünn aufgetragener Straßenfarbe versiegelt.

Boden-Strukturpaste

Mit den Boden-Strukturpasten lassen sich realistisch wirkende Böden und Oberflächen auf schnelle und einfache Art nachbilden. Mit der Boden-Strukturpaste „Land & Natur“ gestalten Sie Feldwege, Höfe, Uferbereiche, ländliche Bahnsteige sowie den Untergrund von Feldern und Wiesen. Mit der Boden-Strukturpaste „Industrie & Gewerbe“ bilden Sie Straßen und versiegelte Flächen aus Beton und Asphalt

(z. B. in Industrieanlagen, Betriebswerken oder auf Bahnhofsvorplätzen) nach. Die Boden-Strukturpasten sind eine auf Acrylat-Basis hergestellte Farbspachtelmasse. Die Paste wird einfach mit einem Spachtel oder einem Borstenpinsel aufgetragen. Die einzelnen Farben können gemischt, „nass in nass“ oder nacheinander angewendet werden.



Boden-Strukturpaste einfach aufbringen, ...



und nach Belieben formen.



60823 Boden-Strukturpaste „Land & Natur“
100 g Sand (beige), 100 g Lehm (ocker), 100 g Erde (braun)



60824 Boden-Strukturpaste „Industrie & Gewerbe“
100 g Asphalt (anthrazit), 100 g Beton (hellgrau), 100 g Schlamm (olive)



Sand



Lehm



Erde



Asphalt



Beton



Schlamm



Realistischer geht es nicht!

Struktur-Straßen, -Kurve & -Plätze



Die NOCH Struktur-Straßen werden aus den natürlichen Rohstoffen Quarzsand und Gesteinsmehl hergestellt. Dies garantiert eine natürliche Oberflächenoptik und -haptik, sowie das naturrealistische Aussehen und eine sehr hohe UV-Beständigkeit. Die Struktur-Straßen sind damit die erste Wahl für den anspruchsvollen Bastler. Ein weiterer großer

Vorteil der innovativen Produktionstechnologie, auf Basis eines dünnen Trägergewebes und unter Einsatz lösungsmittelfreier Bindemittel, ist die hohe Flexibilität der Struktur-Straßen.

Wichtiger Hinweis: Verarbeiten Sie die Struktur-Straßen nicht unter 15 °C. Bruchgefahr!



HO 60312 Struktur-Straße „Kopfsteinpflaster“
7,5 cm breit, 50 cm lang

HO 60314 Struktur-Platz „Kopfsteinpflaster“
15,5 cm breit, 21 cm lang



HO 60316 Struktur-Kurve „Kopfsteinpflaster“
7,5 cm breit, ca. 32 cm lang



HO 60322 Struktur-Straße „Römischer Verbund“
7,5 cm breit, 50 cm lang

HO 60324 Struktur-Platz „Römischer Verbund“
15,5 cm breit, 21 cm lang

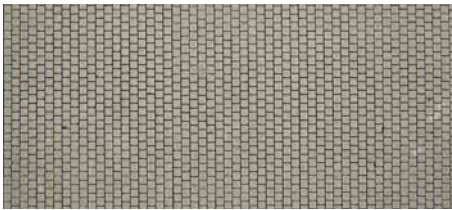

HO 60325 Struktur-Platz „Marktplatz“
15,5 cm breit, 21 cm lang



HO 60326 Struktur-Platz „Dorfplatz“
15,5 cm breit, 21 cm lang



Bastel-Tipp: Struktur-Straßen und -Plätze

Hinweis: Die komplette Produktlinie finden Sie auf www.noch.de oder im NOCH Katalog.



Der Schutzrand des Struktur-Platzes wird mit einem Cutter oder einer Schere abgeschnitten. Der Struktur-Platz wird aufgelegt und grob zugeschnitten.



Auf den Untergrund wird mit einem Spachtel Klebstoff aufgetragen. Wir empfehlen die Verwendung von UHU® POR.



Der Struktur-Platz wird in das Klebebett eingedrückt und dem Untergrund angepasst. Für die farbliche Nachbehandlung sind alle lösungsmittelfreien Farben geeignet.



Damit gestalten Profis ihre Straßen perfekt aus!

Straßen-Deko-Set



Mit diesem Set machen Sie aus einer einfachen Straße eine Profi-Modellstraße! Den Verkehrsfluss können Sie mit Hilfe der enthaltenen Bordsteine und Verkehrsinseln in die richtigen Bahnen lenken. Die Ausschilderung können Sie mit 301 Verkehrszeichen und Schildern perfekt umsetzen. Im Straßen-Deko-Set sind 60 Pfosten enthalten, an denen Sie Schilder anbringen können. Weitere Schilder können an Hauswänden, Laternen etc. befestigt werden. Mit den Kanaldeckeln und Gullys geben Sie Ihren Straßen den letzten Schliff. Realistischer geht's fast nicht: Nur Schlaglöcher haben wir bei uns in der „heilen Welt“ nicht.



HO 60525 Straßen-Deko-Set

- Inhalt:
 11 Bordsteinkanten (100 cm Gesamtlänge)
 23 Verkehrsinseln
 301 Straßenschilder mit 60 Rohrpfosten
 25 Kanaldeckel und Gullys

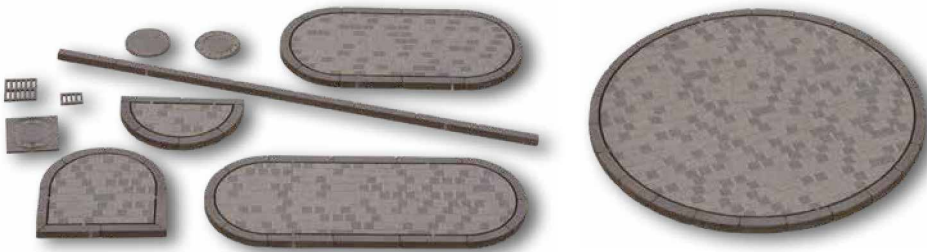

Unser Zubehör verleiht den Straßen, Wegen und Plätzen Ihrer Anlage den letzten Schliff – damit erreichen Sie Realitätsnähe bis ins letzte Detail.

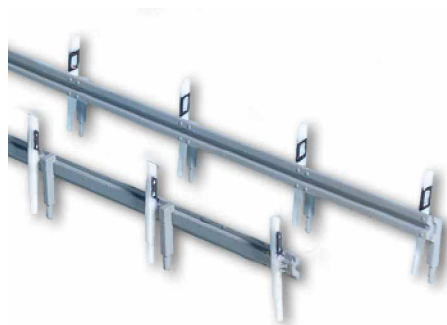

HO 60511 Leitplanken und Begrenzungspfosten
 Leitplanken insgesamt 100 cm lang
 60 Begrenzungspfosten zum Selbstbemalen

N 34111 Leitplanken und Begrenzungspfosten
 Leitplanken insgesamt 70 cm lang
 32 Begrenzungspfosten zum Selbstbemalen



HO 60521 Verkehrszeichen
 270 Verkehrsschilder, farbig gedruckt und vorgestanzt, 63 Rohrpfosten

N 34121 Verkehrszeichen
 80 Verkehrsschilder, farbig gedruckt
 32 Pfosten

Damit kriegen Sie immer die Kurve.

NOCH Straßen-Folie

Der realistische Straßenbau wird mit NOCH Straßen-Folie ganz einfach möglich gemacht: Die stabile, flexible und selbstklebende Straßen-Folie lässt sich einfach aufkleben. Sie ist in verschiedenen Breiten (Bundesstraße, Landstraße), als Universalkurve, Kreuzung und Parkplatz sowie als Kopfsteinpflaster verfügbar. NOCH Straßen-Folie wird in den Farbvarianten „Asphalt“ und „grau“ für die Spurweiten H0 und N angeboten.

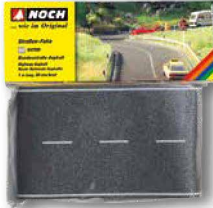

Straßen-Folie „Asphalt“

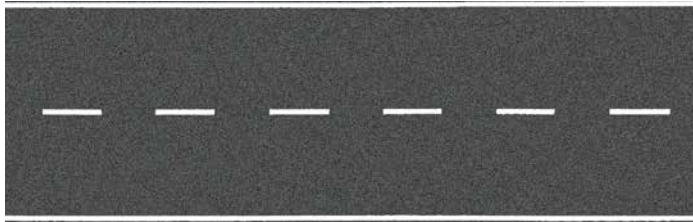

H0 **60700 Bundesstraße**
Asphalt, 100 x 8 cm

N **34200 Bundesstraße**
Asphalt, 100 x 4 cm

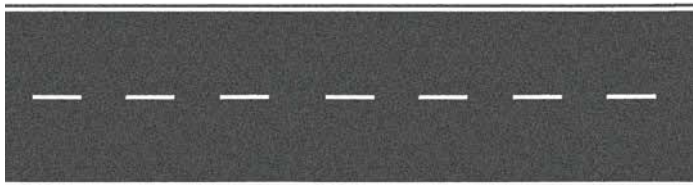

H0 **60706 Landstraße**
Asphalt, 100 x 6,6 cm

Straßen-Folie „grau“



H0 **60703 Bundesstraße**
grau, 100 x 8 cm

N **34203 Bundesstraße**
grau, 100 x 4 cm



H0 **60709 Landstraße**
grau, 100 x 6,6 cm



Bastel-Tipp:
Durchgezogene weiße Mittellinie

Falls Sie aus der unterbrochenen Mittellinie des Straßenbandes eine durchgezogene machen wollen, empfehlen wir Ihnen, die Linie mit einem weißen „edding® 780 paint marker“ nachzuziehen.

Straßen-Folie Plätze & Pflaster

Mit diesen praktischen Zusatzelementen wie z. B. Kopfsteinpflasterstraße und -platz, Kreuzung und Parkplatz können Sie Ihre Straßen und Plätze abwechslungsreich gestalten.

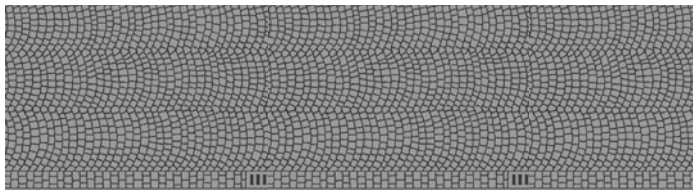

H0 **60722 Kopfsteinpflaster**
100 x 6,6 cm

N **34222 Kopfsteinpflaster**
100 x 4 cm

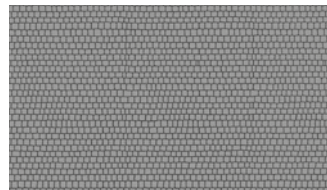

H0 **60724 Kopfsteinpflasterplatz**
2 Stück, je 22 x 14 cm

N **34224 Kopfsteinpflasterplatz**
2 Stück, je 17 x 10,5 cm



HO 60726 Bürgersteig
100 x 2,5 cm

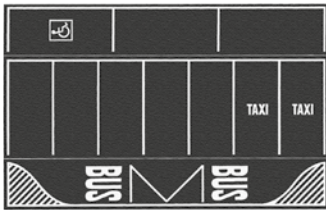

HO 60718 Parkplatz
Asphalt, 2 Stück
je 22 x 14 cm

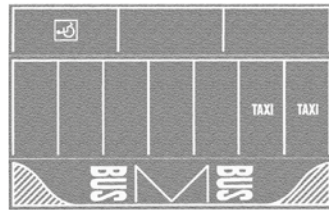

HO 60720 Parkplatz
grau, 2 Stück
je 22 x 14 cm

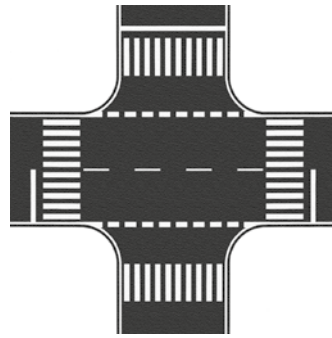

HO 60712 Kreuzung
Asphalt
22 x 22 cm

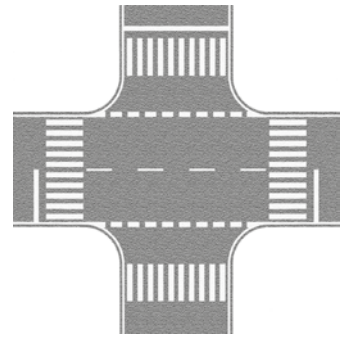

HO 60714 Kreuzung
grau
22 x 22 cm



**Bastel-Tipp:
Parkplätze**

Eine Packung „Parkplatz“ beinhaltet zwei Straßen-Folien. Eine Folie ist – wie auf dieser Seite abgebildet – mit Straßenmarkierungen bedruckt. Die andere ist neutral und kann damit beliebig zugeschnitten und eingesetzt werden.



**Bastel-Tipp:
Kreuzungen**

Die Fahrbhanschlüsse der HO-Kreuzung sind 8 cm breit und passen damit exakt an die Straßen-Folie „Bundesstraße H0“. Da die Kreuzung in zwei Teilen geliefert wird, kann der Fahrbhanschluss einfach durch Zuschneiden auf die HO-Landstraßenbreite von 6,6 cm verkleinert werden.

Universalkurve „Asphalt“ und Universalkurve „grau“

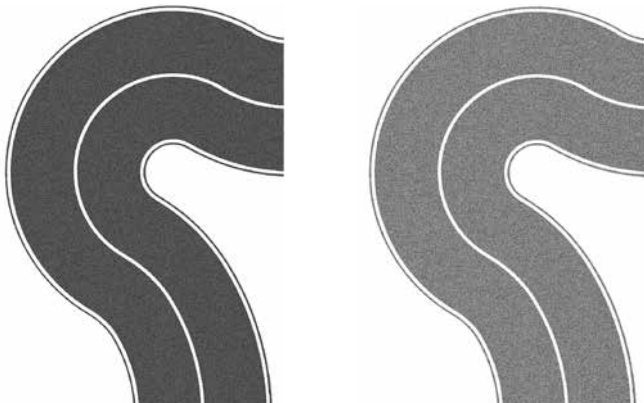

Eine Packung enthält 2 Universalkurven und eine Schablone für den Zuschnitt. Auch in Grau erhältlich.

HO 60701 Bundesstraße Universalkurve
Asphalt, 2 Stück, je 8 cm breit

N 34201 Bundesstraße Universalkurve
Asphalt, 2 Stück, je 4 cm breit

HO 60707 Landstraße Universalkurve
Asphalt, 2 Stück, je 6,6 cm breit

HO 60704 Bundesstraße Universalkurve
grau, 2 Stück, je 8 cm breit

N 34204 Bundesstraße Universalkurve
grau, 2 Stück, je 4 cm breit

HO 60710 Landstraße Universalkurve
grau, 2 Stück, je 6,6 cm breit



**Bastel-Tipp:
Anwendung der NOCH Universalkurve**

Mit einem scharfen Messer (z. B. Teppichmesser) oder einer Schere schneiden Sie die Universalkurve an der Außenlinie mit einem Rand von ca. 2 cm aus. Anschließend teilen Sie die Kurve in die für Ihr Bauvorhaben benötigten Kurven-segmente. Um Ihnen das Ausschneiden passgenauer Radien zu erleichtern, liegt der Universalkurven-Packung eine Schablone bei. Indem Sie diese Segmente untereinander kombinieren und gerade Straßenstücke einbauen, erhalten Sie jeden gewünschten Straßenverlauf. Jede Packung enthält zwei Universalkurven, sodass Sie mit einer Packung einen kompletten Kreis (360°) bauen können.

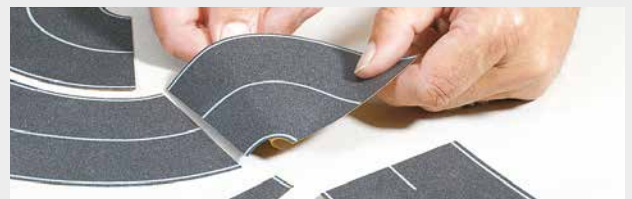

Einzelne Segmente einer Universalkurve können mit einem geraden Straßenstück kombiniert werden.



Flexibler geht's nicht.

NOCH Straßen-Krepp

Alle Wege führen zu NOCH – denn mit den NOCH Straßen, Wegen und Plätzen können Sie ganz einfach ein originalgetreues Straßennetz anlegen. Die Vorteile des Materials überzeugen: Der NOCH Straßen-Krepp ist selbstklebend, besonders dehnbar, reißfest – und vor allem sehr leicht zu verarbeiten. Insbesondere Kurven lassen sich mit

Hoch-
flexibel!

dem NOCH Straßen-Krepp einfach und wirkungsvoll nachbilden. Zudem ist der NOCH Straßen-Krepp ideal für das FALLER Car-System geeignet.

Straßen-Krepp Landstraße HO

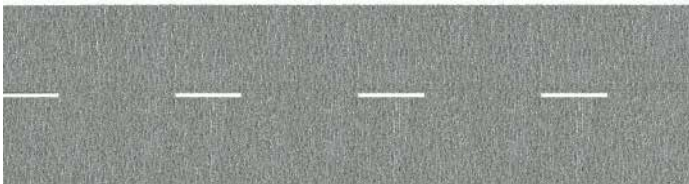
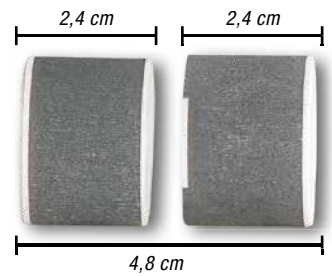

- HO 60500 Landstraße**
grau, 100 x 4,8 cm (aufgeteilt in 2 Rollen)
- HO 60610 Landstraße**
grau, 200 x 4,8 cm (aufgeteilt in 2 Rollen)
- N 34100 Landstraße**
grau, 100 x 2,9 cm (aufgeteilt in 2 Rollen)
- Z 44100 Landstraße**
grau, 100 x 2,5 cm (1 Rolle mit unterbrochener Mittellinie)



- HO 60410 Teerstraße**
schwarz, 100 x 4,8 cm (aufgeteilt in 2 Rollen)
- TT 48410 Teerstraße**
schwarz, 100 x 4,8 cm (aufgeteilt in 2 Rollen)
- N 34150 Teerstraße**
schwarz, 100 x 2,9 cm (aufgeteilt in 2 Rollen)
- Z 44150 Teerstraße**
schwarz, 100 x 2,5 cm (1 Rolle mit unterbrochener Mittellinie)

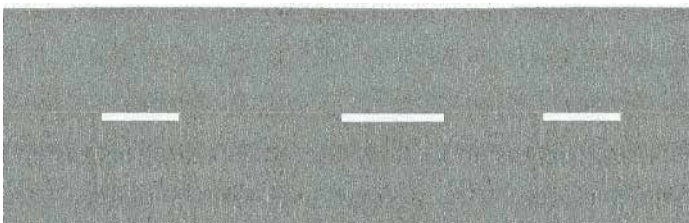

- HO 60470 Bundesstraße**
grau, 100 x 5,8 cm (aufgeteilt in 2 Rollen)
- TT 48470 Bundesstraße**
grau, 100 x 4,8 cm (aufgeteilt in 2 Rollen)

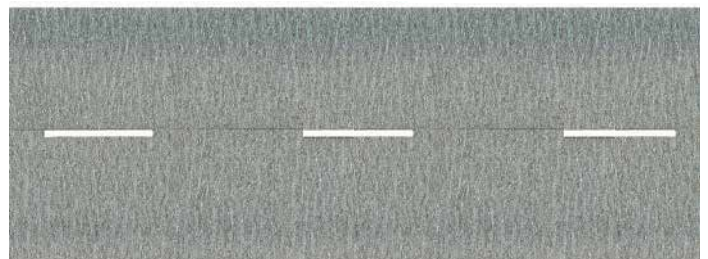

- HO 60490 Autobahn**
grau, 100 x 7,4 cm (aufgeteilt in 2 Rollen)
- N 34090 Autobahn**
grau, 100 x 4,8 cm (aufgeteilt in 2 Rollen)

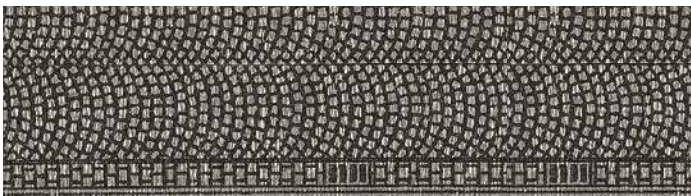

H0 60430 Kopfsteinpflaster
100x5 cm (aufgeteilt in 2 Rollen)

TT 48430 Kopfsteinpflaster
100x5 cm (aufgeteilt in 2 Rollen)

N 34070 Kopfsteinpflaster
100x3 cm (aufgeteilt in 2 Rollen)

Z 44070 Kopfsteinpflaster
100x2,5 cm (1 Rolle)



H0 60450 Gehweg
100x1,2 cm (aufgeteilt in 2 Rollen)

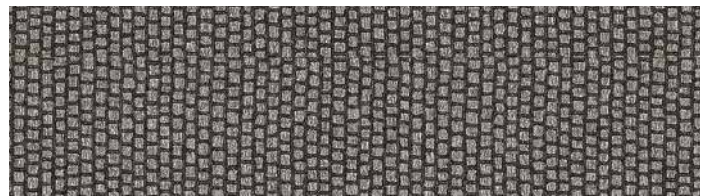

H0 60440 Altstadtpfaster
100x5 cm (aufgeteilt in 2 Rollen)



H0 60620 Bürgersteig
100x2,5 cm (1 Rolle)

TT 48450 Bürgersteig
100x1,5 cm (1 Rolle)

N 34071 Bürgersteig
100x1,2 cm (1 Rolle)



H0 60550 Parkplatz
2 flexible Flächen, 20x10 cm, davon 1 Bogen mit verschiedenen Symbolen bedruckt, inkl. 4 Parkuhren



H0 60570 Pflasterplatz
2 flexible Flächen, 20x10 cm

TT 48570 Pflasterplatz
2 flexible Flächen, 20x10 cm

N 34170 Pflasterplatz
2 flexible Flächen, 20x10 cm



Bastel-Tipp:
Durchgezogene weiße Mittellinie

Die auf dieser Seite gezeigten NOCH Straßen, Wege und Plätze sind selbstklebend und aus besonders dehnbarem und reißfestem Spezial-Krepp. Dadurch lassen sich Kurven aller Art mühelos verlegen. Bei extrem engen Kurven (z. B. Haarnadelkurven in Bergstrecken) schneiden Sie die Bänder im Kurvenradius etwas ein und verkleben sie dann leicht überlappend. Mittellinien können Sie sowohl durchgezogen als auch unterbrochen realisieren. Die meisten NOCH Straßenpackungen bestehen aus zwei einzelnen Fahrbahn-Rollen. Auf der einen Rolle ist die Mittellinie durchgezogen, auf der anderen unterbrochen. Wollen Sie nun z. B. eine Straße mit durchgezogener Mittellinie bauen, verlegen Sie erst die Rolle mit der unterbrochenen Linie und kleben die andere Fahrbahnseite mit der durchgezogenen Linie leicht überlappend darüber. Soll eine durchgezogene Mittellinie nach einigen Zentimetern Strecke zu einer unterbrochenen werden,

schnneiden Sie die Rolle mit der unterbrochenen Linie an der „Schnittstelle“ leicht ein und kleben diese überlappend auf die Rolle mit der durchgezogenen Linie.

NOCH Straßen-Krepp ist ideal für das FALLER Car-System geeignet: Fixieren Sie zuerst den Spezial-Fahrdraht mit einigen Klebestreifen. Anschließend verlegen Sie den NOCH Straßen-Krepp über den Spezial-Fahrdraht. Die FALLER Car-System-Fahrzeuge drehen auf dem NOCH Straßen-Krepp sicher ihre Runden.



Attraktive Überquerungen



Brücken aus Struktur-Hartschaum



Hinweis: Viele NOCH Brücken können auch als Straßenbrücken verwendet werden. Die Gesamtauswahl der Brücken finden Sie im Kapitel „Brücken und Viadukte“ in diesem Katalog.

HO 58690 Achtobel-Brücke
 Brücken-Fertigmodell aus Struktur-Hartschaum. Auch geeignet für alle HO-Gleissysteme inkl. MÄRKLIN® C-Gleis

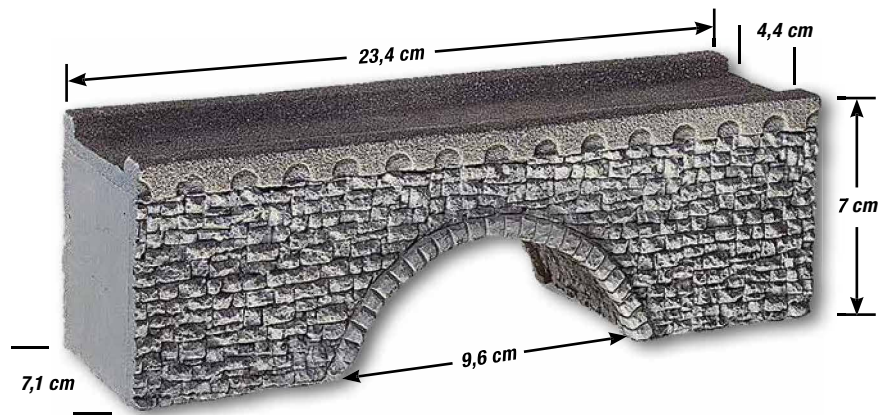

HO 58692 Argenbrücke
 Fertigmodell einer Fußgängerbrücke aus Struktur-Hartschaum

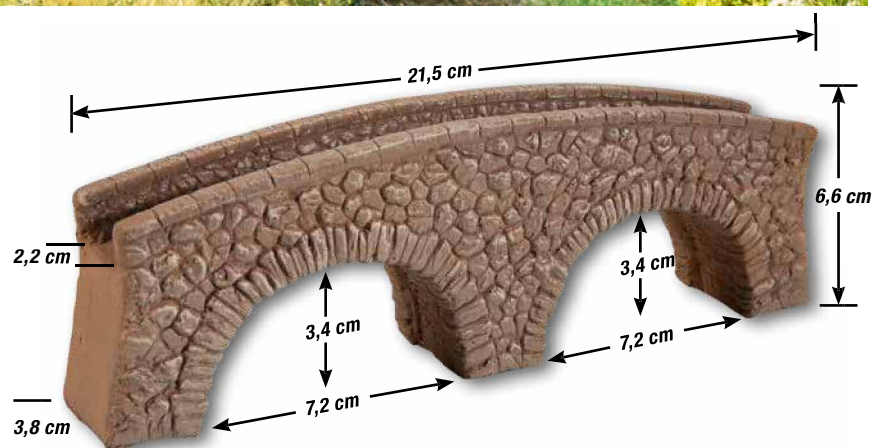

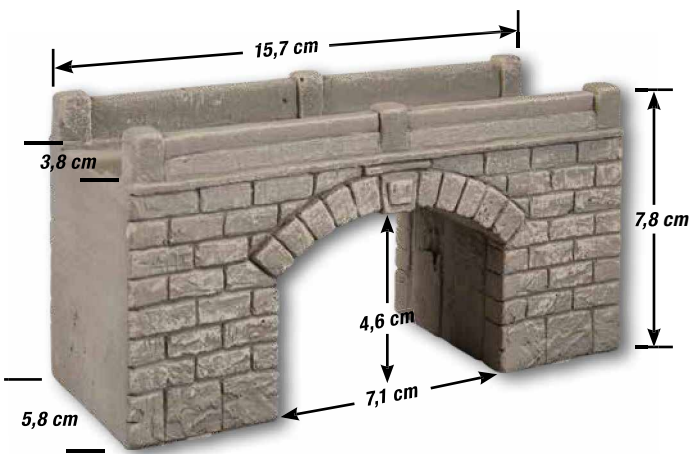

H0 58696 Oberdorfbrücke

Fertigmodell einer Dorfbrücke aus Struktur-Hartschaum.
Die Oberdorfbrücke ist breit genug, um einspurigen
Straßenverkehr zuzulassen

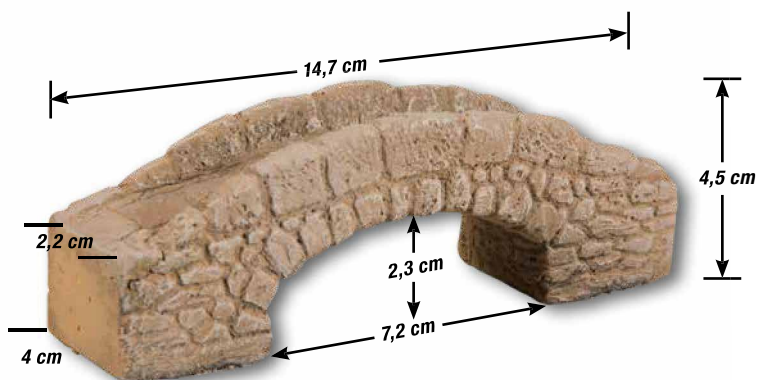

H0 58694 Waldobelbrücke

Fertigmodell einer Fußgängerbrücke
aus Struktur-Hartschaum



Unterführung



Mit diesem hochwertigen Hartschaum-Artikel kann eine Unterführung äußerst realistisch im Modell dargestellt werden. Das Set enthält ein Portal mit den passenden Flügelmauern

und eine ca. 10 cm lange Tunnelröhre. Um eine Unterführung mit zwei Seiten (also mit Ein- und Ausfahrt) bauen zu können, werden zwei Sets benötigt.



H0 58292 Unterführung
1 Portal, 2 Flügelmauern, 1 Röhre

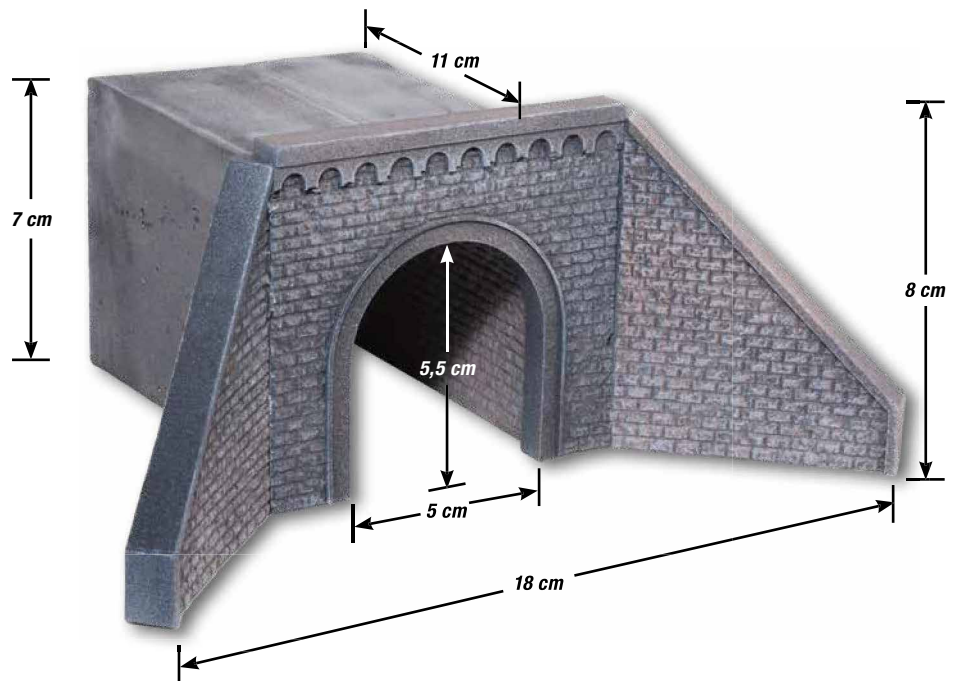

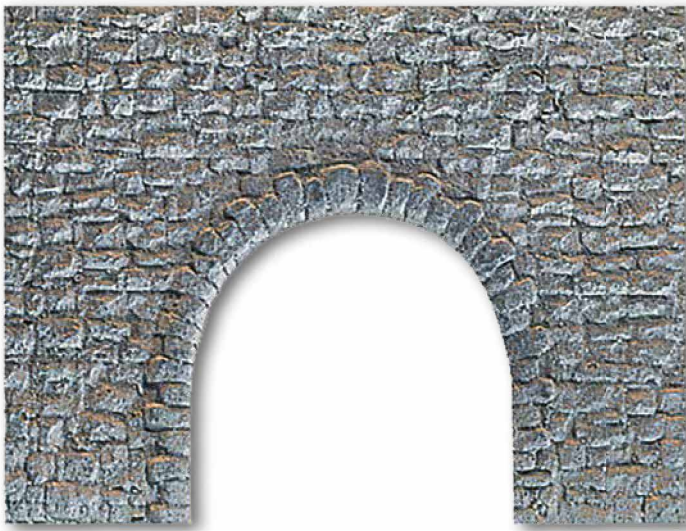

Portale



Auch Straßen und Wege führen durch Tunnel und Unterführungen. Deshalb bieten wir ein attraktives Straßenportal aus dem bekannten NOCH Hartschaum an. Viele praktische Verarbeitungstipps zum Material Hartschaum finden Sie im Kapitel „Mauern und Portale“ in diesem Katalog.

HO 58300 Unterführung
14x10 cm

Wasserdurchlässe



Wasserdurchlässe sind an Straßenböschungen, Bahndämmen, Wegen und Steilhängen zu finden. Zwei besonders typische Arten, die Röhre und den Tunnel, können Sie mit den Produkten aus dem beliebten Struktur-Hartschaum im Modell gestalten.



HO 58294 Wasserdurchlass „Rohr“
2 Rohrauslässe, 8x2,9 cm
2 Mauern, 8x2,5 cm



HO 58296 Wasserdurchlass „Tunnel“
2 Tunnelauslässe, 8x4,3 cm



Wie in der Natur: Wasser zieht alle Blicke auf sich.

Viele Wege führen zum Ziel: Das gilt auch für die Gewässer-Gestaltung, die mit Sicherheit eine Königsdisziplin des Modell-Landschaftsbaus ist. Damit Sie möglichst schnell das richtige NOCH Produkt für Ihre Anwendung finden, haben wir auf den folgenden Seiten eine Übersicht für

Sie erstellt. Besonders schnell vermittelt Ihnen die Tabelle auf Seite 116 und 117 einen ersten Überblick.

Wählen Sie aus unserem großen Sortiment die Produkte aus, die für Ihr Bastelprojekt am besten geeignet sind.



■ Flüsse, Seen & Gewässer

Perfekt-Set „See“ – ab Seite 118

- Alles zum Basteln eines perfekten Sees

Water-Drops® – Seite 120

- Einfach schmelzen und gießen
- Sehr vielseitiger Einsatz

2K Wasser-Gel– Seite 122

- 2-Komponenten Material
- Für die perfekte Wasserimitation, ideal für stehende Gewässer

Modellwasser – Seite 123

- Ideal für kleine, flache Gewässer
- Sehr einfache Anwendung

Wasser-Effekte, Wellen & Wogen, Schaum & Gischt – ab Seite 124

- Für die Nachbearbeitung und Detailgestaltung
- Können mit allen anderen Wasser-Produkten kombiniert werden

NOCH Wasser-Produkte und deren Anwendung

NOCH bietet eine Vielzahl an Produkten zur Wassergestaltung, die sich in Anwendung, Ergebnis und Preis unterscheiden. Dabei sind die Artikel auf den jeweiligen Anwendungszweck perfektioniert, können aber für andere Anwendungen weniger gut geeignet sein. Immer wieder erreichen uns Fragen und wir möchten Ihnen daher hier einen Überblick verschaffen.



Spezielle Produkte für individuelle Anforderungen

Im Wesentlichen kann man in zwei Anwendungsgebiete unterscheiden. Produkte zur Gestaltung einer Gewässer-Basis (hierzu gehören See-Folie, Modellwasser, 2K Wasser-Gel und Water-Drops®) sowie Produkte zur Gestaltung der Wasseroberfläche (hierzu zählen Wasser-Effekte, Wellen & Wogen und Schaum & Gischt).

Vor dem Kauf ist also zunächst zu klären, was für ein Gewässer Sie darstellen möchten und wie dieses in der Realität aussieht. Ein See oder ein Hafenbecken haben natürlich eine ganz andere Erscheinung als ein tosender Wildbach.

Ein Beispiel: Stellen Sie sich vor, Sie stehen auf einem Steg und blicken auf die Wasseroberfläche eines Moorweihers. Was sehen Sie?

Sie sehen vermutlich eine dunkle, spiegelnde und durch den Wind flimmernde Fläche und keinen Grund mit Steinen und Sand. Das Gleiche trifft auf einen Baggersee, einen Strom oder einen Hafen zu.

Um es auf einen Nenner zu bringen: Je tiefer ein Gewässer ist, umso einfacher ist es, es im Modell darzustellen. Im Prinzip brauchen Sie nur einen farbigen Untergrund, der Tiefe und Färbung des Gewässers schafft sowie ein Produkt für einen Wasserspiegel, z. B. Modellwasser oder 2K Wasser-Gel und ein Produkt zur Gestaltung leichter Oberflächen-Wellen wie die Wasser-Effekte.

Ganz anders ist die Vorgehensweise bei der Gestaltung eines Gebirgsbachs mit tosenden Wassermassen, denen sich große Steine und Felsbrocken entgegenstellen. Hinzu kommt, dass solche Bäche auch ein Gefälle aufweisen. Das Wasser schäumt, Stromschnellen und Wasserfälle entstehen. Hierfür empfehlen sich eher Water-Drops® ergänzt durch Wellen & Wogen.

Ein weiterer wesentlicher Punkt für die Verwendung eines Produkts ist die Beschaffenheit des Unterbaus, auf dem das Modellgewässer entstehen soll. Besteht dieser aus hitzeempfindlichen Materialien wie z. B. Styropor® oder Kunststoff, wie das bei einem NOCH Fertiggelände der Fall ist, kann ein Material, das zuvor geschmolzen wird, nicht direkt verarbeitet werden. Sollen dennoch die NOCH Water-Drops® zum Einsatz kommen, muss der Untergrund zunächst mit einer 3 – 5 mm starken Schicht NOCH Montage-Spachtel (Art.-Nr. 60920, Seite 46) versiegelt werden. Diese absorbiert nach dem Aushärten einen ausreichenden Teil der Hitze, und schützt damit den Untergrund vor Beschädigungen.

Sind die vorgenannten Fragen geklärt, können Sie sich für ein NOCH Wasser-Produkt, passend zu Ihrem Projekt, entscheiden.

Die NOCH Produkte im Überblick

NOCH Modellwasser

Art.-Nr. 60873, 60874, 60876 und 60877, Seite 123
Lösungsmittelfrei, daher für
alle Untergründe geeignet



NOCH Modellwasser wird in den Verpackungsgrößen
125 g, 250 g und 500 g angeboten.

Es ist ein 1-Komponenten-Material auf Basis einer
Dispersion. Der Wasseranteil im Material beträgt ca. 50 %.
Beim Trocknen verdunstet dieser, und das Volumen reduziert sich dadurch
um etwa die Hälfte.

Das Produkt ist verarbeitungsfertig und kann einfach aus der Flasche
ausgegossen werden. Die Trockenzeit beträgt 24 bis 48 Stunden. Das
Material ist das am einfachsten anzuwendende Material zu einem sehr
attraktiven Preis. Geeignet zur Herstellung eines glatten Wasserspiegels.

Anwendung:

Der Untergrund muss plan und wasserdicht sein. Falls nötig, mit NOCH
Montage-Spachtel (Art.-Nr. 60920, Seite 46) versiegeln. Untergrund
mit Farbe, z. B. NOCH Gewässerfarben-Set (Art.-Nr. 60878, Seite 119)
bemalen. Nach dem Trocknen der Farbe das Modellwasser max. 2 bis
3 mm hoch eingießen und ca. 24 Stunden trocknen lassen. Es entsteht
dann ein 1 – 1,5 mm dicker Wasserspiegel.

So lassen sich kleine Wasserpfützen und flache, stehende Gewässer im
Handumdrehen realistisch darstellen.

Achtung: Ein späteres Aufgießen mit einer weiteren Schicht sollte nicht
erfolgen. Weitere Aufgüsse bewirken, dass sich die Oberfläche des bereits
getrockneten Modellwassers wieder verflüssigt und dadurch eintrübt.
Diese Eintrübung kann unter Umständen mehrere Wochen andauern, bis
sie sich auflöst. Dieses Vorgehen ist daher nicht zu empfehlen. Wenn Sie
einen tieferen Wasser-Spiegel gestalten möchten, empfehlen wir das
2K-Wasser-Gel.

2K Wasser-Gel „transparent“ und 2K Wasser-Gel „color“

Art.-Nr. 60870 und 60871, Seite 122
Lösungsmittelfrei, daher für
alle Untergründe geeignet.



NOCH 2K Wasser-Gel – auch als Kaltglasur bekannt –
besteht aus zwei Komponenten („2K“), nämlich einem Harz und einem
Härter. Diese Komponenten müssen genau im Verhältnis 1:1 gemischt
werden. 2K Wasser-Gel kann als einziges NOCH Wasser-Produkt auch
zum Eingießen von Gegenständen und Objekten im kreativen Bastel- und
DIY-Bereich verwendet werden. Es besticht durch seine Brillanz und edle
Oberfläche, die wie Glas wirkt.

Das 2K Wasser-Gel ist bestens geeignet zur Gestaltung von tiefen
Gewässern mit ruhigem Wasserspiegel. Die Materialschicht kann aber in
einer stärkeren Schicht eingegossen werden. Auch ist das nachträgliche
Aufbringen einer weiteren Schicht möglich.

Anwendung:

Der Untergrund muss plan und wasserdicht sein. Falls nötig, mit NOCH
Montage-Spachtel (Art.-Nr. 60920, Seite 46) versiegeln.
Untergrund mit Farbe, z. B. NOCH Gewässerfarben-Set
(Art.-Nr. 60878, Seite 119) bemalen. Nach dem Trocknen der Farbe
das, im Verhältnis 1:1 gemischte, 2K Wasser-Gel eingießen. Die Schicht
kann ca. 3 – 7 mm stark sein. Das 2K Wasser-Gel color sollte vor dem
Eingießen beim Vermischen von Harz und Härter mit den enthaltenen
Farbkonzentraten eingefärbt werden. Durch die Färbung können Sie die
Tiefenwirkung des Gewässers verstärken.

Water-Drops®, Water-Drops® „easy“ und Water-Drops® „color“

Art.-Nr. 60855, 60858 und 60856 (Seite 120 – 121)
Schmelz-Granulat, wird erhitzt verarbeitet, daher
nicht für hitzeempfindliche Untergründe geeignet.



Die NOCH Water-Drops® sind das „Universal-Produkt“ schlechthin.
Mit Water-Drops® lassen sich Seen, Flüsse sowie reißende Gebirgs-
und Wildbäche darstellen. Die Water-Drops® werden im Backofen
geschmolzen und danach heiß verarbeitet. Mit dem in den Water-Drops®
„color“ enthaltenen Farb-Granulat kann das Wasser blau, grün oder braun
eingefärbt werden und behält trotzdem seine Transparenz. Für kleinere
Projekte reichen die NOCH Water-Drops® „easy“. Besonders praktisch:
Diese sind bereits im hitzebeständigen Becher für den direkten Einsatz im
Backofen vorbereitet.

Anwendung:

Der Untergrund muss hitzebeständig sein. Bei Styropor® und Kunststoff-
Untergründen ist es erforderlich, NOCH Montage-Spachtel (Art.-Nr. 60920,
Seite 40) mit einer Schicht-Stärke von ca. 3 – 5 mm aufzubringen, der
die Hitze später absorbiert. Der Untergrund kann dann mit Farbe, z. B.
NOCH Gewässerfarben-Set (Art.-Nr. 60878, Seite 119) bemalt werden. Die
Water-Drops® werden in ein hitzebeständiges Gefäß (z. B. Glas, Metall)
eingefüllt und mit dem enthaltenen Weichmacher verrührt. Anschließend
wird die Mischung im Backofen bei 150 °C geschmolzen. Es sollte
mehrfach umgerührt werden, um Water-Drops® und Weichmacher gut zu
vermengen. Nach dem Trocknen der Farbe können die geschmolzenen
Water-Drops® auf den vorbereiteten Untergrund gegossen werden. Mit
Temperaturrückgang wird das Material anschließend immer fester. Es
kann mit einer Heißluftpistole oder einem Haartrockner jederzeit wieder
erwärmt und dadurch nachbearbeitet werden. So werden auch kleine
Luftbläschen oder die Oberflächenspannung am Uferbereich beseitigt.
Im honigartigen Zustand lassen sich die Water-Drops® hervorragend im
Gefälle anwenden, da die Fließgeschwindigkeit stark reduziert ist. Ideal
zur Gestaltung von Gebirgs- und Wildbächen.
Wenn Sie nach dem Eingießen noch geschmolzene Water-Drops® übrig
haben, können Sie diese im Gefäß erkalten lassen, lagern und später
jederzeit wieder im Backofen erhitzen. Die Water-Drops® sind dann
wieder verwendbar.

Hinweis: Bitte beachten Sie die Produkt- und Verarbeitungshinweise, die Sie mit dem Produkt erhalten.

Wasser-Effekte

Art.-Nr. 60872

Geeignet für Wasserfälle, Stromschnellen und Wellen, Seite 124



Wasser-Effekte haben eine cremige Substanz. Zur Gestaltung von Stromschnellen und Wellen wird einfach Material aus der Flasche gedrückt und an der entsprechenden Stelle auf der Wasser-Oberfläche verteilt. Mit einem Pinsel oder Zahnstocher kann die Form modelliert werden. Die Wasser-Effekte trocknen transparent aus.

Anwendung:

Um einen Wasserfall zu gestalten, überträgt man die Länge und Breite des Wasserfalls, der später im Gelände eingebaut werden soll, auf ein Backpapier. Auf dieser Fläche drückt man anschließend Streifen für Streifen Wasser-Effekte nebeneinander, bis eine zusammenhängende Fläche entsteht. Nach gut einer Stunde kann man den Wasserfall mit einem Zahnstocher modellieren und in die gewünschte Form bringen. Anschließend komplett austrocknen lassen, bis es milchig-transparent ist. Diesen Vorgang beliebig oft wiederholen, bis der Wasserfall das gewünscht Volumen besitzt. Nach dem vollständigen Austrocknen können Sie den Wasserfall vom Backpapier abziehen und im Gelände einsetzen. Zum Befestigen sowie zur Gestaltung der Übergänge oben und unten können Sie ebenfalls die Wasser-Effekte nutzen.



Wellen & Wogen

Art.-Nr. 60861

Geeignet für hohe Wellen und Wogen, Seite 125



Anwendung:

„Wellen & Wogen“ ist ein Gelee und kann mit einem kleinen Spachtel oder einem Spachtelmesser auf der Wasseroberfläche verteilt werden. Um höhere Wellen zu modellieren, die sich z. B. im Uferbereich brechen, wird die Masse zuerst mit einem Borsten-Pinsel in Richtung Ufer „geschoben“. Um die Wellen aufrichten zu können, muss das Material zunächst etwas antrocknen und eine stabilisierende Haut bilden. Richten Sie die Masse anschließend wie einen „Hahnenkamm“ auf. Es kann sein, dass Sie diesen Vorgang wiederholen müssen, bis die Welle sicher steht und aushärten kann. Das Material wird nach ca. 12–18 Stunden hart und trocknet transparent aus.

Schaum & Gischt

Art.-Nr. 60862

Geeignet für die Gestaltung von Schaum und Gischt-Effekten, Seite 125



Anwendung:

„Schaum & Gischt“ verwenden Sie für den super-realistischen, professionellen „letzten Schliff“. Setzen Sie das I-Tüpfelchen in Form von Schaumkronen auf Wellen oder aufschäumendem Wasser in einem Wildbach. Bei dem Material handelt es sich übrigens um eingefärbtes Modellwasser und nicht „nur“ um eine weiße Farbe. Normale weiße Farbe würde den Glanz des Wassers unterbinden und stumpf wirken. Mit einem kleinen Pinsel wird Schaum und Gischt vorsichtig und nur auf den Spitzen der Wellen aufgetupft. Diese kleinen weißen Kronen reichen aus, um das Wasser bewegt und aufschäumend wirken zu lassen.

Produkt	Material und Anwendung
Produkte zur Gestaltung der Gewässer-Basis	
Modellwasser	1-Komponenten-Material, einfach zum Eingießen direkt aus der Flasche.
2K-Wasser-Gel 2K-Wasser-Gel „color“	2-Komponenten-Material, wird vor Verwendung angemischt. Mischverhältnis 1:1 Harz zu Härter (Kaltglasur)
Water-Drops® Water-Drops® „easy“ Water-Drops® „color“	Schmelz-Granulat, wird vor Verwendung im Ofen eingeschmolzen und dadurch verflüssigt. Erhärtert durch Auskühlen.
Produkte zur Gestaltung von Wasserfällen, Stromschnellen und Wellen	
Wasser-Effekte	cremige Masse
Wellen & Wogen	zähflüssiges Gelee
Schaum & Gischt	flüssige Dispersion



Geeignet für	Vorteil	Nachteil	Katalog-Seite
<ul style="list-style-type: none"> • ruhige, flache Gewässer (z. B. Baggersee, Weiher, Fluss, etc.) sowie kleine Gartenteiche, Tümpel und Pfützen • Produkt für Einsteiger geeignet 	<ul style="list-style-type: none"> • einfachste Anwendung • professionelles Ergebnis • günstiger Materialpreis 	<ul style="list-style-type: none"> • Volumen schrumpft beim Aushärten um ca. 50 % • kann maximal 2 – 3 mm hoch eingegossen werden (Ergebnis 1 – 1,5 mm Höhe) • kann nur einschichtig verarbeitet werden (späteres Aufgießen nicht möglich) 	123
<ul style="list-style-type: none"> • ruhige, tiefe Gewässer (z. B. Baggersee, Weiher, Fluss, Hafenbecken etc.) • Produkt für Fortgeschrittene und Profis geeignet 	<ul style="list-style-type: none"> • professionelles Ergebnis • hohe Brillanz der Wasser-Schicht (glasartig) • kann höher eingefüllt werden als Modellwasser • kann in mehreren Schichten aufgefüllt werden, nachträgliches Auffüllen möglich • geeignet auch zum Eingießen von Deko-Objekten, Gegenständen und Objekten (kreatives Basteln, DIY) • nur 2K-Wasser-Gel „color“: kann eingefärbt werden 	<ul style="list-style-type: none"> • bereits angemischtes Material muss verbraucht werden. Nicht benötigtes Material kann später nicht mehr verarbeitet werden und muss entsorgt werden • hoher Materialpreis 	122
<ul style="list-style-type: none"> • Seen, Flüsse, Bäche, Gebirgsbäche, reißende Wildbäche • Produkt für alle Modellbauer geeignet 	<ul style="list-style-type: none"> • DAS Universal-Material, geeignet für verschiedenste Einsatzzwecke • Material kann auch nachträglich mit einer Heißluftpistole oder einem Haartrockner angeschmolzen werden. Dadurch können Oberflächen nachträglich modelliert oder repariert werden • übriges Material kann gelagert und Wochen später erneut erhitzt und für ein anderes Projekt verwendet werden • nur Water-Drops® „color“: kann eingefärbt werden 	<ul style="list-style-type: none"> • nicht für hitzeempfindliche Untergründe wie z. B. NOCH Fertiggelände und Styropor® geeignet (ggf. Versiegeln mit NOCH Montage-Spachtel nötig) • Material bleibt nachträglich temperaturempfindlich. Bruch der Wasseroberfläche durch hohe Temperaturschwankungen möglich. • daher nicht geeignet für z. B. transportable Modul-Anlagen, die zu verschiedenen Jahreszeiten/ Temperaturen zu Messen und Ausstellungen transportiert werden sollen. 	120 – 121
<ul style="list-style-type: none"> • Wasserfälle, Stromschnellen, Wellen 	<ul style="list-style-type: none"> • für viele verschiedene Anwendungen geeignet • ideal für Wasserfälle • kann direkt aus der Flasche verwendet werden 	<ul style="list-style-type: none"> • keine hohen Wellen und Wogen möglich, da zu cremig 	124
<ul style="list-style-type: none"> • hohe Wellen und Wogen, extreme Effekte 	<ul style="list-style-type: none"> • für voluminöse, hohe Wellen • kann direkt aus der Dose verarbeitet werden 	<ul style="list-style-type: none"> • für feinere Effekte und Wasserfälle nicht immer ideal geeignet 	125
<ul style="list-style-type: none"> • Schaumkronen, Gischt 	<ul style="list-style-type: none"> • ideal für den realistischen, „letzten Schliff“ • Profi-Produkt 	<ul style="list-style-type: none"> • trocknet nicht transparent aus und lässt sich nachträglich nicht mehr verändern oder kaschieren. Daher vorsichtig verwenden. 	125

Hinweis: Bitte beachten Sie die Produkt- und Verarbeitungshinweise, die Sie mit dem jeweiligen Produkt erhalten.



Mit diesem Set gelingt's garantiert!

Perfekt-Set „See“

Alles, was Sie zum Basteln eines perfekten Sees benötigen, finden Sie in diesem Set. Mit den Water-Drops® gießen Sie ein vorbereitetes Seebett aus, gestalten mit Wellen & Wogen die Oberfläche und verzieren das Ufer mit Gräsbüscheln. Damit Ihnen alles so einfach wie möglich von der Hand geht, enthält das Perfekt-Set eine gratis DVD mit Anwendungs-Video. So gelingt Ihnen der Bau Ihres Modell-Sees garantiert!

60813 Perfekt-Set „See“

Inhalt: Water-Drops® „color“,
 250 g transparent, ergibt ca. 300 ml
 und je 25 g blau, grün, braun (Art.-Nr. 60856)
 Wellen & Wogen, 150 ml (Art.-Nr. 60861)
 Gräsbüschel Mini-Set „Wiese“, 42 Stück (Art.-Nr. 07037)





Geben Sie Ihrem Gewässer die richtige (Grund-)Farbe!

Gewässerfarben-Set

Das Gewässerfarben-Set bietet perfekt auf den Einsatzzweck abgestimmte, streichfertige Farben. Im Set sind fünf realistische Grundfarben zu je 30 ml enthalten: dunkelblau, ultramarinblau, türkis, schlamm Braun und weiß. Die Farben können dank der Dosierspitzen auf den Fläschchen tropfengenau dosiert werden.

So treffen Sie sicher den korrekten Farbton. Dabei spielt es keine Rolle, ob Sie einen Bergsee, einen Weiher am Wald, einen Strand oder sogar eine Lagune am Meer gestalten. Die Farben sind mit den NOCH Acrylfarben vermischbar, haften auf Holz, Gips, Karton, NOCH Hartschaum und trocknen realistisch matt aus. Sie sind in getrocknetem Zustand hitzeresistent. Dadurch können sie auch mit NOCH Water-Drops® kombiniert werden.



60878 Gewässerfarben-Set

Inhalt: je 30 ml, streichfertige Farbe dunkelblau, ultramarinblau, türkis, schlamm Braun und weiß



See-Folie

Zum Gestalten von natürlich wirkenden Wasserflächen: einfach zuschneiden und einkleben.



60850 See-Folie

blau, mit Wellenstruktur, 41 x 26 cm



Water-Drops® – die können Ihnen das Wasser reichen!

Gewässer-Gestaltung mit Water-Drops®

Zwei Dinge machen die Water-Drops® bei der Gewässer-Gestaltung unentbehrlich: ihre einfache Verarbeitung und die Möglichkeit, durch Erhitzen auch nachträglich noch Details wie Wellen oder Stromschnellen zu gestalten.

Als Produktfamilie gibt es die Water-Drops® in drei Varianten: Die Water-Drops® „transparent“ sind ideal, um kristallklare Seen, Flüsse und Bäche zu gestalten. Für die farbliche Gestaltung des Untergrundes empfehlen

wir das Gewässerfarben-Set (Art.-Nr. 60878, siehe Seite 117).

Die Water-Drops® „color“ enthalten neben den transparenten Drops zum Mischen auch blaue, grüne und braune Drops. So gestalten Sie Ihre ganz individuelle Gewässerfarbe.

Die Water-Drops® easy schließlich vereinfachen die Arbeit mit den Water-Drops® zusätzlich. Einfach den Deckel entfernen und den Becher aus hitzebeständigem Kunststoff in den Backofen stellen und schmelzen.

Water-Drops®

Die Water-Drops® sind das ideale Material für die Nachbildung von stehenden und fließenden Gewässern im Modell. Insbesondere die Möglichkeit, das Gewässer nach dem Aushärten erneut anzuschmelzen (z. B. mit einem starken Haartrockner), eröffnet dem Modellbauer viele Möglichkeiten. So können nachträglich Wellen modelliert oder Kratzer aus der Gewässeroberfläche entfernt werden.

Die Water-Drops® werden in den Varianten „transparent“ und „color“ angeboten.

Achtung: Verbrennungsgefahr! Wird heiß verarbeitet! Handschuhe verwenden!

Vorteile:

- Einfache Verarbeitung
- Zügiges Arbeiten (kurze Aushärtezeit)
- Einfach einzufärben
- Nacharbeit durch Erhitzen möglich



60855 Water-Drops® „transparent“
250 g, ergibt ca. 300 ml



60856 Water-Drops® „color“
250 g transparent
ergibt ca. 300 ml
je 25 g blau, grün, braun



Bastel-Tipp:
Water-Drops® und Water-Drops® „easy“

Die Water-Drops® werden einfach im Backofen in einem hitzebeständigen Behälter (z. B. Marmeladeglas) geschmolzen. Nach dem Schmelzen der Drops bleibt das Material ca. 3 Minuten lang in honigartiger Konsistenz. Jetzt kann es in das vorbereitete Bach- oder Seebett gegossen werden. Ist das Wasser auf Ihrer Modell-Landschaft ausgehärtet und Sie wünschen weitere Änderungen an der Wasseroberfläche – kein Problem: Mit einem Haartrockner können Sie die

Oberfläche jederzeit anschmelzen und nachbearbeiten. Mit einer Heißluftpistole können Sie sogar das gesamte Water-Drops® Gewässer verflüssigen. Dadurch können Sie nachträglich Wellen oder Stromschnellen ausarbeiten.

Achtung: Verbrennungsgefahr! Handschuhe verwenden! Nicht in der Mikrowelle erhitzen! Nur für erwachsene Bastler geeignet.



Die Water-Drops® werden im Backofen geschmolzen ...



... und in das vorbereitete Bachbett eingegossen.
Achtung: Die Water-Drops® werden heiß verarbeitet! Handschuhe verwenden!



Dank des niedrigen Schmelzpunktes der Water-Drops®, kann das Material mit einem Haartrockner angeschmolzen und nachbearbeitet werden.

Water-Drops® „easy“

Mit den Water-Drops® „easy“ gelingt die Gestaltung von Seen und Flüssen ganz einfach. Der Becher besteht aus einem hitzebeständigen Kunststoff und ist damit gleichzeitig das Schmelzgefäß. Einfach die Water-Drops® „easy“ im Backofen bei 150 °C schmelzen und dann den Deckel entfernen. Die geschmolzenen Water-Drops® „easy“ werden

danach in den vorbereiteten See oder Bachlauf gegossen und härten innerhalb weniger Minuten komplett aus.

Achtung: Verbrennungsgefahr! Wird heiß verarbeitet! Handschuhe verwenden!

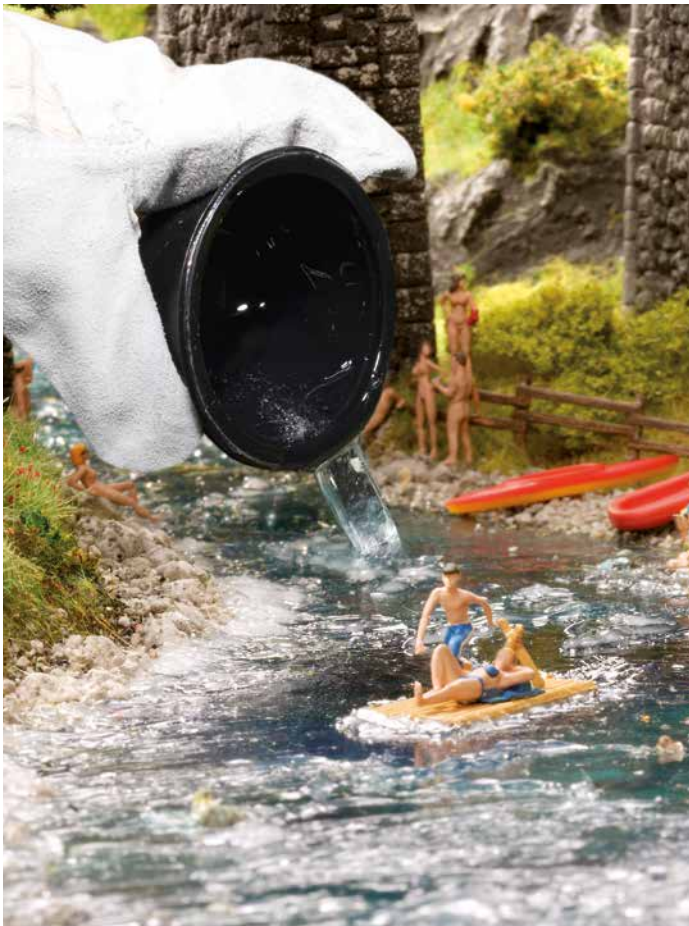

Water-Drops® „easy“ einfach im Becher im Ofen schmelzen ...



und in den vorbereiteten See eingießen – fertig!



60858 Water-Drops® „easy“
150 g
ergibt ca. 160 ml Flüssigkeit



Info-Tipp:
Water-Drops®

Achtung: Verbrennungsgefahr! Handschuhe verwenden!
Nicht in der Mikrowelle erhitzen! Nur für erwachsene Bastler geeignet.



Stille Wasser sind tief.

Gewässer-Gestaltung mit 2K Wasser-Gel

Das 2K Wasser-Gel ist ein faszinierendes Material: einfach in der Verarbeitung und begeisternd im Ergebnis. Zur Nachbildung stehender Gewässer, wie Seen oder Weiher, ist 2K Wasser-Gel das Material der Wahl. Aber auch Flüsse und Bäche lassen sich sehr schön im Modell darstellen. Für die Gestaltung der Wasseroberfläche können z. B. Wasser-Effekte (Art.-Nr. 60872) oder Wellen & Wogen (Art.-Nr. 60861) verwendet werden. Die Anwendung des 2K Wasser-Gels ist denkbar einfach: Zuerst mischen Sie die beiden Komponenten im Verhältnis 1:1.

Nun haben Sie ca. 120 Minuten Zeit, um das 2K Wasser-Gel zu verarbeiten. Die Konsistenz des 2K Wasser-Gels verändert sich innerhalb dieser Zeit von dünnflüssig zu zähflüssig.

Um das Gewässer farblich zu gestalten, bieten sich zwei Möglichkeiten an: Entweder Sie kolorieren den Seeuntergrund mit dem Gewässerfarben-Set (Art.-Nr. 60878), oder Sie verwenden das 2K Wasser-Gel „color“ (Art.-Nr. 60871), das dank der beigefügten Farbkonzentrate direkt eingefärbt werden kann.

2K Wasser-Gel

Mit dem beliebten 2K Wasser-Gel können Seen und Flüsse faszinierend echt im Modell erbaut werden. Die beiden Komponenten werden 1:1 gemischt, sehr gut verrührt und anschließend ausgegossen. Für die farbliche Gestaltung wird entweder das Gewässerfarben-Set (Art.-Nr. 60878) oder das 2K Wasser-Gel „color“ verwendet.

Beim Gewässerfarben-Set (Art.-Nr. 60878) wird der Seeboden vorkoloriert. Beim 2K Wasser-Gel „color“ wird die Farbe direkt als Konzentrat in das 2K Wasser-Gel mit eingerührt. Die Packung enthält blaues, grünes und braunes Farbkonzentrat, sodass jeder Wasserfarbton im Modell nachgebildet werden kann.



60870 2K Wasser-Gel „transparent“
2 Komponenten, je 100 ml



60871 2K Wasser-Gel „color“
2 Komponenten, je 50 ml
sowie je 2 ml Farbkonzentrat
blau, grün und braun



Modellwasser



Das Modellwasser ist der denkbar einfachste Weg, Gewässer, vor allem kleine Seen, Tümpel, Weiher und Pfützen zu gestalten. NOCH Modellwasser ist transparent oder bereits blau-grün eingefärbt erhältlich.

Beim bereits eingefärbten Material wird die Tiefenwirkung des Wassers durch die Farbe im Wasser erzielt. Beim transparenten Material empfehlen wir das Grundieren des Untergrunds mit dem Gewässerfarben-Set Art.-Nr. 60878 (siehe Basteltipp).

Das Modellwasser wird direkt aus der Flasche auf den vorbereiteten Untergrund in einer Schicht von maximal 2–3 mm eingegossen. Nach ca. 12 Stunden ist die Oberfläche um ca. 50 % geschrumpft und trocken. Ein perfekter Wasser-Spiegel ist entstanden!



60876 Modellwasser mini
125 g, transparent
gießfertig in der Flasche



60873 Modellwasser
250 g, transparent
gießfertig in der Flasche



60874 Modellwasser XL
500 g, transparent
gießfertig in der Flasche



60877 Modellwasser „color“
250 g, blau-grün eingefärbt
gießfertig in der Flasche



Bastel-Tipp: Wasser-Gestaltung



Die Farben werden individuell zu einem passenden Farbton gemischt.



Anschließend werden sie mit einem Pinsel aufgetragen.



Um Tiefe zu imitieren, wird die Farbe zur Mitte hin dunkler und zum Rand hin heller.



Das Modellwasser wird vorsichtig in einer Schicht von 2–3 mm eingegossen.



Nach dem Austrocknen des Modellwassers können Wasser-Effekte auf die Oberfläche aufgetragen werden.

Wasser-Effekte

Mit dem NOCH Produkt Wasser-Effekte gelingt die Effektgestaltung an Gewässern aus Water-Drops®, Modellwasser oder aus 2K Wasser-Gel. Damit können Sie realistische Stromschnellen und eindrucksvolle Wasserfälle ganz einfach nachbilden. Die Wasser-Effekte bestehen aus einer zähflüssigen, weißen Substanz, die flexibel und milchig-transparent austrocknet. Wegen der sehr zähen Konsistenz können Sie das Material auch direkt an steilen Stellen (z. B. für Wasserfälle) anwenden. Um z. B. Stromschnellen zu gestalten, tragen Sie an einem Fluss einfach einige Streifen Wasser-Effekte auf, die Sie anschließend mit einem groben Borstenpinsel verteilen.



60872 Wasser-Effekte
130 g

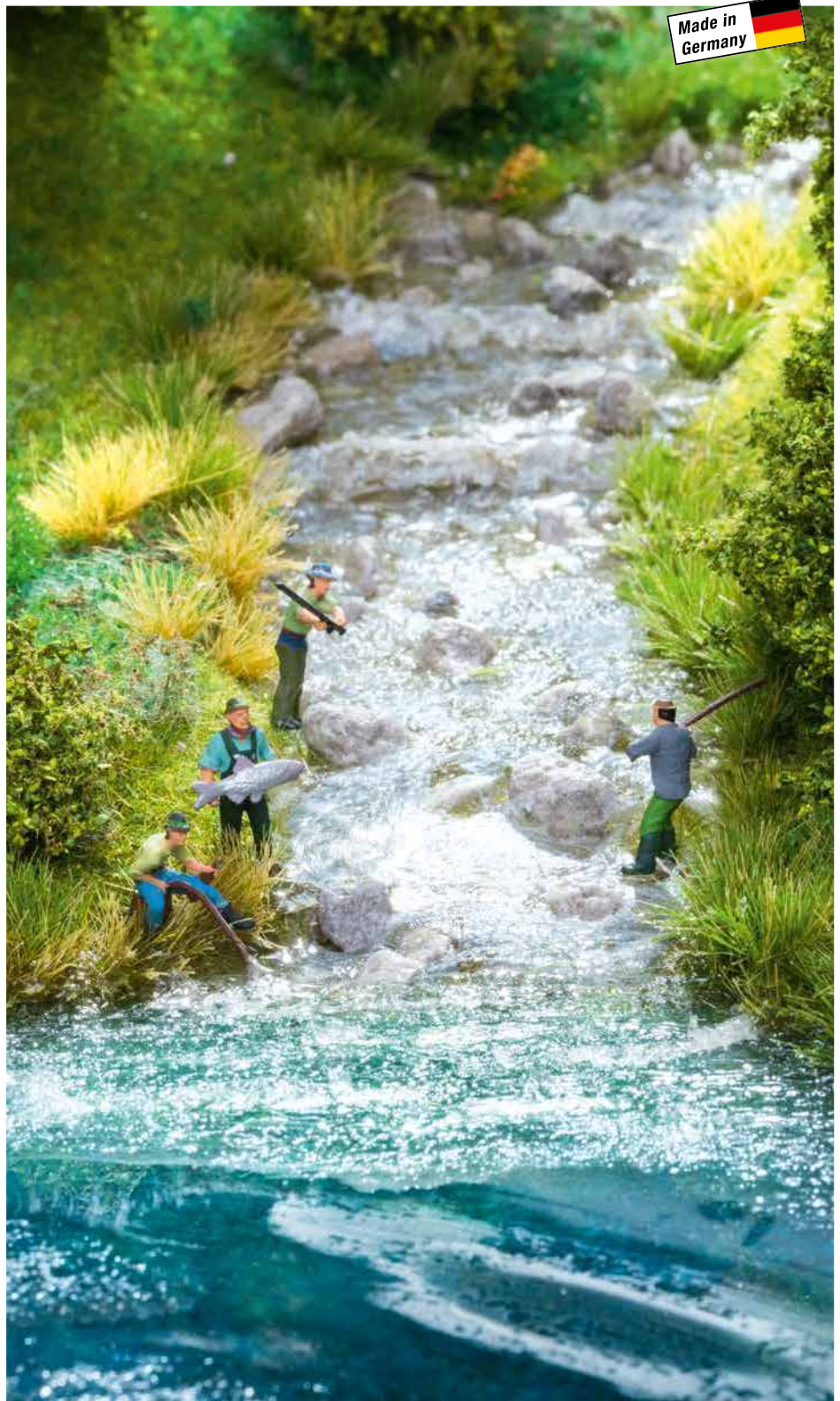

Bastel-Tipp: **Wasser-Effekte**

Direkt aus der Tube haben die NOCH Wasser-Effekte eine zähe, weiße Konsistenz. Nach einigen Stunden trocknet die Substanz milchig-transparent aus.

Kleine Wasserfälle und Strudel: Die Wasser-Effekte werden direkt mit einem kleinen Pinsel in der Modell-Landschaft aufgetragen und modelliert.

Wasserfall: Der Wasserfall wird im „Liegen“ gestaltet und erst nach dem Trocknen in die Landschaft eingebaut. Messen Sie hierzu die Höhe des Wasserfalls in der Modell-Landschaft

und übertragen Sie diese auf ein Trägermaterial z. B. Backpapier. Anschließend modellieren Sie den Wasserfall „liegend“ mit einem Borstenpinsel. Nachdem der Wasserfall angetrocknet ist (ca. 24 Stunden), ziehen Sie ihn vorsichtig vom Trägermaterial ab und kleben ihn in die Modell-Landschaft. **Info-Tipp:** Eine perfekte Anleitung zur Arbeit mit den NOCH Wasserprodukten bieten Ihnen unsere Ratgeber (siehe Seite 10 bis 15).





60861 Wellen & Wogen
150 ml, in der
entnahmefreundlichen Dose

Wellen & Wogen

Für die Gestaltung von hohen Wellen wurde das Produkt „Wellen & Wogen“ entwickelt. Es ist ideal z. B. für eine Strand-Szene mit Surfern oder ein Diorama mit einem Schiff auf hoher See. „Wellen & Wogen“ ist eine pastöse Masse, die mithilfe eines kleinen Spachtels oder Zahnstochers auf die Gewässeroberfläche aufgebracht wird. Nach dem groben Modellieren lässt man die Masse zunächst eine halbe Stunde anziehen und gibt ihr dann durch Gestaltung mit Spachtel, Zahnstocher und grobem Pinsel die gewünschte Form.



Schaum & Gischt

Jede Welle, die bricht, jeder Bach, der rauscht, und jeder Wasserfall, der in einen Bergsee stürzt, erzeugt neben Wellen auch weiße Gischt. Um diese wunderschönen Highlights perfekt nachgestalten zu können, wurde NOCH „Schaum & Gischt“ entwickelt. Das feine Material kann vorsichtig mit einem Pinsel an den entsprechenden Stellen des Gewässers aufgebracht werden. Das gibt Stromschnellen, Wasserfällen und Wellen den letzten, naturrealistischen Schliff. Da es sich nicht um weiße Farbe handelt, wirken „Schaum & Gischt“ viel natürlicher. Probieren Sie es aus!



60862 Schaum & Gischt
30 ml, im Fläschchen



Grüner wird's nicht: Unsere Gräser, Blüten und Pflanzen faszinieren durch Liebe zum Detail!

Wer naturgetreue Landschaftsgestaltung schätzt, ist bei uns genau richtig: Immer wieder bringen wir im Bereich Landschaftsbegrünung Innovationen auf den Markt, die durch ihre einfache Anwendung begeistern und dauerhafte Trends setzen. Der NOCH Gras-Master wurde bereits mehrfach prämiert und ist international erfolgreich im Einsatz. Grund genug für uns, ihn noch weiter zu entwickeln.

Entdecken Sie die vielfältigen Einsatzmöglichkeiten des NOCH Gras-Masters 3.0 für Ihre Modell-Landschaft! Auch unsere innovativen Grasbüschel überzeugen durch Perfektion in der Ausführung und ein unvergleichbar realistisches Aussehen. Wenn es um Felder, Wiesen und Blumen geht, ist mit NOCH alles im grünen Bereich!



Felder und Wiesen

Set-Artikel – ab Seite 128

- Unsere Sets machen den Einstieg in die Landschaftsgestaltung und -Begrünung leicht.

Gras-Master 3.0 – ab Seite 134

- Für perfekte elektrostatische Begrasung mit aufrecht stehenden Grasfasern. Bärenstark!

Begrünung, Beflockung und Beschotterung – ab Seite 139

- Gräser und Gras-Sortimente, Streumaterial, Steine, Geröll und Schotter

Natur⁺ – ab Seite 150

- Super-realistische Produkte in bester Qualität dank eines speziell entwickelten Produktionsverfahrens

Grasbüschel, Grasstreifen und Pflanzen – ab Seite 154

- Nahezu unbegrenzte Einsatzmöglichkeiten für Beete, Brachen, Feldwege oder Uferböschungen

Laser-Cut minis – ab Seite 157

- Lasergeschnittene Miniaturpflanzen aus Spezialpapier

NOCH macht Ihnen den Einstieg leicht!

Aller Anfang ist einfach: Damit dies auch wirklich zutrifft, haben wir einige praktische Set-Artikel für Sie zusammengestellt. So lernen Sie die wichtigsten Materialien und Methoden kennen und können sicher sein,

dass Sie beim Einkaufen nichts Wichtiges vergessen haben. Mit unseren nützlichen Sets auf den folgenden Seiten heißt es jetzt: Auspacken und loslegen! Wir wünschen Ihnen viel Spaß dabei!



Basic-Paket „Basteln“

Wie gelingt der Start in das wunderbare Hobby „Modell-Landschaftsbau“ möglichst einfach und problemlos? Mit dem Basic-Paket „Basteln“! Im Paket ist von der Bodengestaltung über die Beflockung bis hin zur Gestaltung realistischer Gewässer alles enthalten, um mit dem Bau der eigenen Modell-Landschaft loszulegen.

Hinweis: Die im Set enthaltenen Water-Drops® easy werden heiß verarbeitet. Es besteht Verbrennungsgefahr. Bitte Handschuhe verwenden.

O HO TT N Z

60801 Basic-Paket „Basteln“

Inhalt: 250 g Gleisschotter
100 g Boden-Strukturpaste, Sand
150 g Water-Drops® easy
50 g Gras-Kleber
Gras-Spritzdose
40 g Streugras Sommerwiese (Länge der Grasfasern 2,5 mm)
42 g Streumaterial braun
35 g Dekormoos
40 Stück Grasbüschel, gemischt



G 1 O HO TT N Z

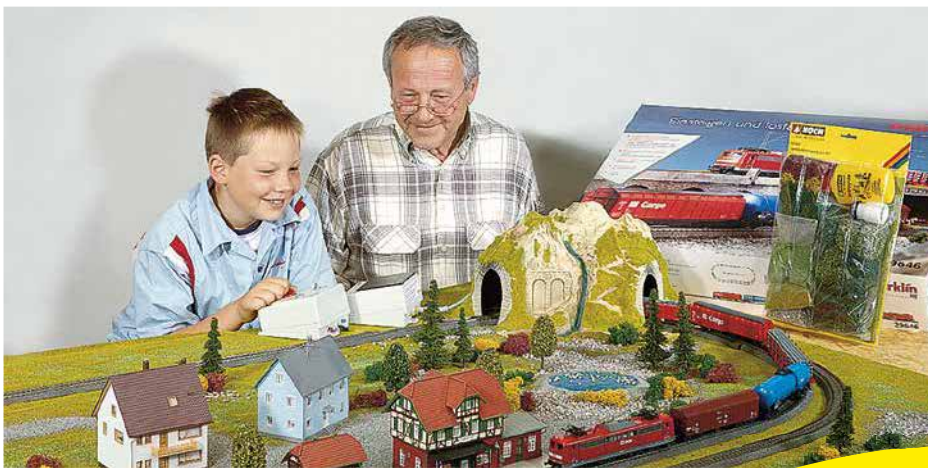

Landschaftsbau Start-Set

Das NOCH Landschaftsbau Start-Set bietet Ihnen alles, was Sie für eine erste Ausgestaltung benötigen:

- Für die Felsgestaltung: NOCH Felsspachtel
- Für Weiden und Wiesen: Streugras mit zugehöriger Gras-Spritzdose und Gras-Kleber, um hochwertige Grasteppiche zu gestalten
- Für die Ausgestaltung: eine Mini-Grasmatte, NOCH Streumaterial, Natursteine sowie hochwertiges Dekormoos, 6 Modelltannen und 4 Laubbäume

Das Landschaftsbau Start-Set eignet sich bestens für die Spurweiten H0, TT und N.

Preisvorteil!



H0 TT N 60800 Landschaftsbau Start-Set



Start-Set Begrasung

Durch die elektrostatische Begrasung bekommt Ihre Modell-Landschaft das gewisse Etwas. Mit dem Start-Set Begrasung ist dies auf einfache Art möglich, denn das 2,5 mm lange Streugras von NOCH kann einfach mit der Gras-Spritzdose aufgebracht werden. Hinweis: Zum Weiterbasteln finden Sie im großen NOCH Sortiment Gras-Kleber und Streugräser in vielen verschiedenen Farbtönen.



Video-Clip



H0 TT N Z 07069 Start-Set Begrasung
Gras-Spritzdose
40 g Streugras „Sommerwiese“
50 g Gras-Kleber



Mini-Start-Set Landschaftsbau

Das Mini-Start-Set Landschaftsbau enthält eine Auswahl der gängigsten Modellbauartikel, mit denen Sie kleinere Modellbahn-Landschaften, Dioramen oder Krippenmodelle gestalten können. Alle Produkte sind einzeln zum Nachkauf erhältlich, um später weitermachen zu können.



60803 Mini-Start-Set Landschaftsbau
Inhalt: Mini-Grasmatte Wiese, 28 x 22 cm
Streumaterial, mittelgrün und braun, je 10 g
Beutel Dekormoos, dunkelgrün, gelb und rot, je ca. 12 g
Korkfels-Stück

Bauen Sie den perfekten Bahndamm!

Perfekt-Set „Rechts & links der Gleise“

Die Gestaltung der Vegetation rechts und links der Gleise gehört sicherlich zu den anspruchsvollen Projekten im Modell-Landschaftsbau, denn hier ist die Vegetation besonders üppig und es kommen entsprechend viele unterschiedliche Produkte zum Einsatz.

Das Perfekt-Set „Rechts & links der Gleise“ umfasst genau diese Produkte, so dass Ihnen die Gestaltung leicht von der Hand geht.

Dem Perfekt-Set liegt eine ausführliche Video-Anleitung auf DVD bei.

Damit gelingt Ihnen Ihr Projekt garantiert!



Inklusive
Gratis-DVD!

60811 Perfekt-Set „Rechts & links der Gleise“

Inhalt: Naturbüsche für ca. 20 Büsche

Foliage hellgrün, 20 x 23 cm (Art.-Nr. 07270)

Wiesen-Foliage mittelgrün, 20 x 23 cm (Art.-Nr. 07291)

Struktur-Flock dunkelgrün mittel, 15 g (Art.-Nr. 07343)

Struktur-Flock hellgrün fein, 20 g (Art.-Nr. 07331)

Grasbüschel Mini-Set XL „Wiese“, 42 Stück (Art.-Nr. 07044)

Grasbüschel Mini-Set Feldpflanzen, 42 Stück (Art.-Nr. 07034)

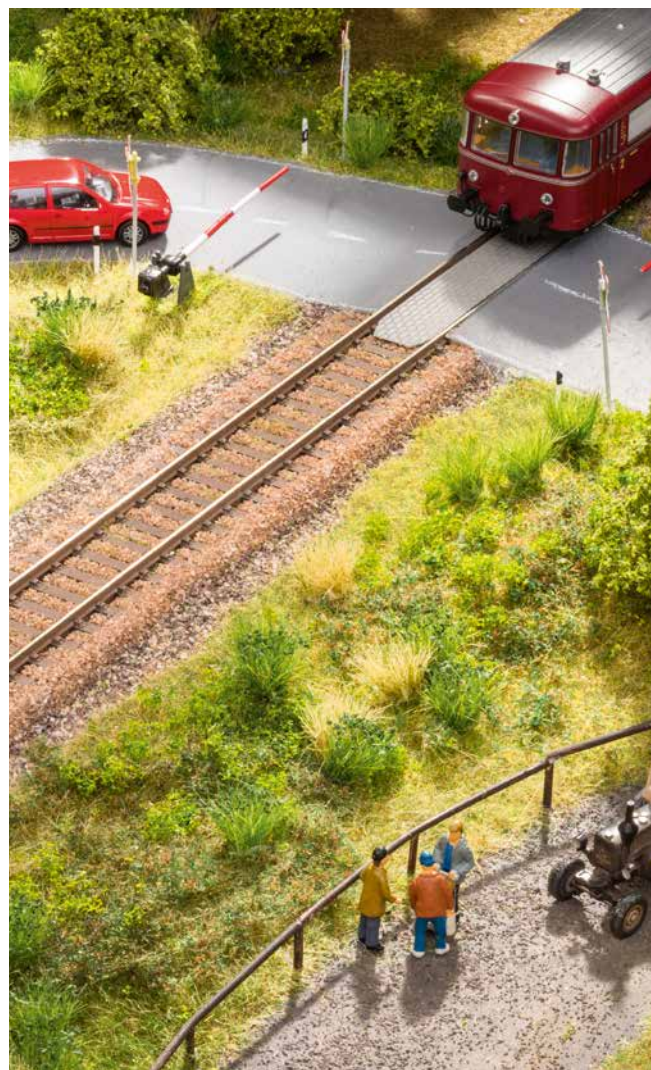

Bastel-Tipp:

Perfekt-Set „Rechts & links“ der Gleise



Mit der Foliage lassen sich Bodendecker, Unkraut und Grundbewuchs am Bahndamm gestalten.



Mit Grasbüscheln werden auf der zweiten Ebene die höheren Sträucher eingeklebt.

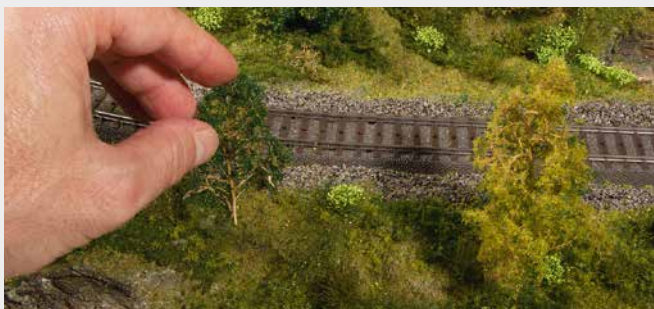

Mit Naturbüschen, Grasbüschel und Struktur-Flock entstehen Büsche und kleine Bäumchen.



Das Ergebnis: eine perfekt gestaltete Bahngleisumgebung wie im Original!



Aller Anfang ist leicht!

Vegetations-Startsets

Die Anwendungs-Anforderungen an verschiedene Vegetationen in der Modell-Landschaft sind so breit, wie die Angebotspalette des gut sortierten Modellbau-Händlers. Da fällt es manchmal schwer, sich zu entscheiden, welche Farben und Materialien verwendet werden sollen. Um Ihnen die Entscheidung zu erleichtern und Ihnen die richtigen NOCH Materialien für die verschiedenen Anwendungen zu empfehlen, haben unsere Modellbauer spezielle Vegetations-Startsets für Sie zusammengestellt. Darin ist jeweils eine Auswahl der zu den verschiedenen Themen passenden Produkte enthalten. So können Sie direkt loslegen und die Wirkung und Anwendung der Materialien erfahren.

In jedem Vegetations-Startset haben wir Wert darauf gelegt, möglichst viele Produkte vorstellen zu können. Die dort enthaltenen Mengen reichen für kleinere Flächen. Da auf allen Verpackungen und Produkten die Artikel-Nummern der Produkte angegeben sind, ist ein Nachkauf einzelner Inhalte jederzeit möglich. Darüber hinaus bietet jedes Set einen Preisvorteil im Vergleich zum Einzelkauf der Produkte. Viel Spaß beim Entdecken der Vielfalt und der Anwendungsmöglichkeiten der NOCH Produkte!

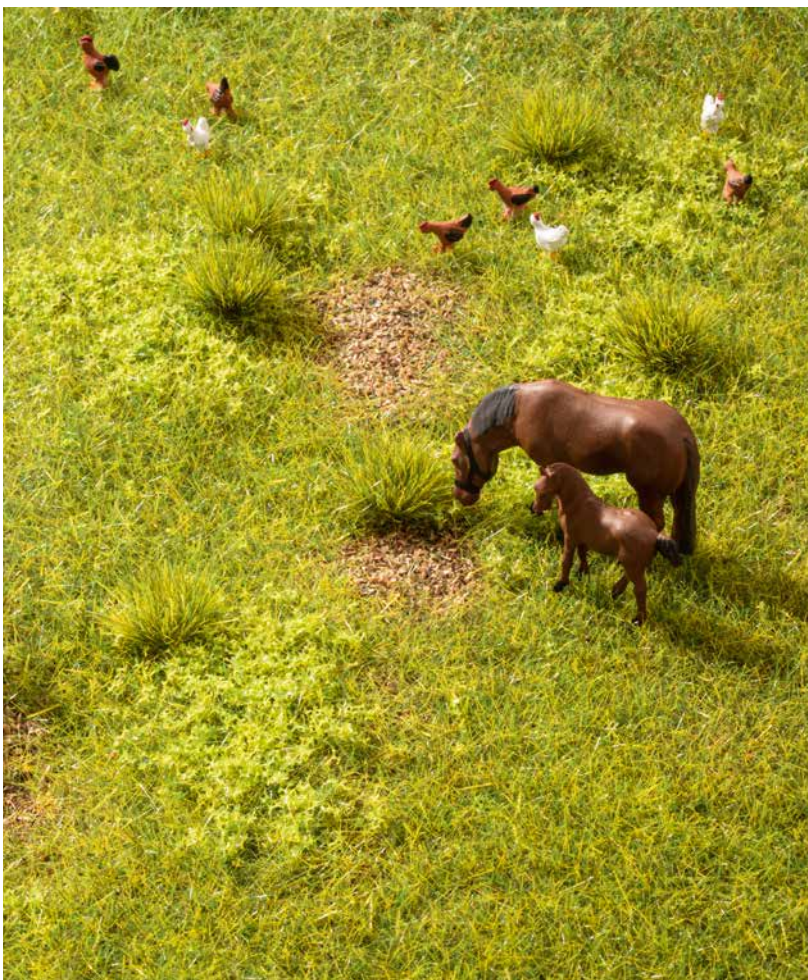

Vegetations-Startset „Wiese“

Mit dem Inhalt des Sets können Sie die Grund-Beflockung einer kleinen Wiese umsetzen. Dabei spielt es keine Rolle, ob es eine Wildwiese, eine Koppel oder eine Weide für Tiere werden soll. Mit dem braunen Streumaterial können Sie auch kahle Stellen in der Grasfläche nachempfinden. Legen Sie einfach los und probieren Sie die Produkte aus!

Preisvorteil von
über 10 %*



60771 Vegetations-Startset „Wiese“

Inhalt: Streugras Wiese, 20 g
Streugras hellgrün, 20 g
Struktur-Flock hellgrün, mittel, 15 g
Streumaterial braun, 42 g
Grasbüschel Wiese, 42 Stück, 9 mm

*Die genannten Preisvorteile beziehen sich auf die unverbindlichen Preisempfehlungen von NOCH, die zum Zeitpunkt des Drucks dieses Katalogs im September 2022 gültig sind.

Vegetations-Startset „Im Wald“

Wir haben festgestellt, dass viele Kunden immer wieder fragen, wie man einen Waldboden professionell gestaltet. Anlass genug für uns, ein passendes Vegetations-Startset zusammen zu stellen. Mit dem passenden Streugras, Streumaterial und Struktur-Flock in gedeckten, dunklen Farben ist im Handumdrehen eine perfekte Basis geschaffen! Details, wie z. B. Moos und andere Bodendecker, können anschließend mit der olivgrünen Foliage eingearbeitet werden.



Preisvorteil!

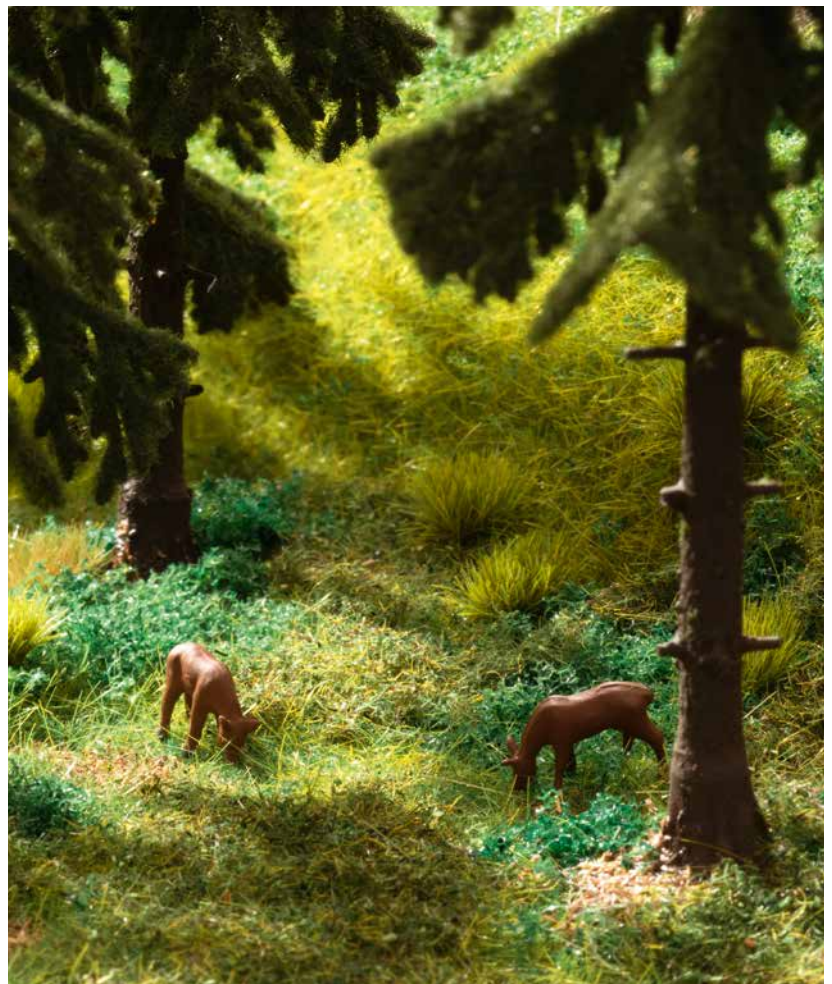

60772 Vegetations-Startset „Im Wald“

Inhalt: Streugras Waldboden, 20 g
Struktur-Flock dunkelgrün, grob, 10 g
Streumaterial braun, 42 g
Foliage olivgrün

Vegetations-Startset „Am Wegesrand“

So profan es klingen mag: gerade Wegesränder sind gar nicht so einfach im Modell perfekt wiederzugeben. Schauen Sie auf einem Ihrer nächsten Spaziergänge, was Ihnen da so alles entgegen sprießt bzw. so wuchert. Sie werden über die Vielfalt überrascht sein.

Entsprechend enthält das Set neben Kies, mit dem Sie den Weg gestalten können, auch jede Menge Gräser, Büschel und Streumaterial.



Preisvorteil von über 10%*



60773 Vegetations-Startset „Am Wegesrand“

Inhalt: Kies, 250 g
Geröll, fein, 80 g
Streugras Wiese, 20 g
Streugras beige, 20 g
Grasbüschel Feldpflanzen, 42 Stück
Streumaterial braun, 42 g

*Die genannten Preisvorteile beziehen sich auf die unverbindlichen Preisempfehlungen von NOCH, die zum Zeitpunkt des Drucks dieses Katalogs im September 2022 gültig sind.



Vegetations-Startset „Am Ufer“

Das Ufer eines jeden Sees und Flusses bedarf im Modellbau der ganz besonderen Aufmerksamkeit! Damit die Übergänge zwischen Wasser und Land perfekt gelingen, sind dem Set neben Streugras und Sand auch einige Grasbüschel beigegepackt. Damit können Sie die Vegetation am Ufer detailliert ausdekoriere und erhalten ein überzeugendes Ergebnis!

Preisvorteil!



60774 Vegetations-Startset „Am Ufer“

Inhalt: Sand, mittel, 250 g
 Grasbüschel Wiese, 42 Stück, 9 mm
 Grasbüschel gelb blühend, 42 Stück, 9 mm
 Streugras Frühlingswiese, 20 g

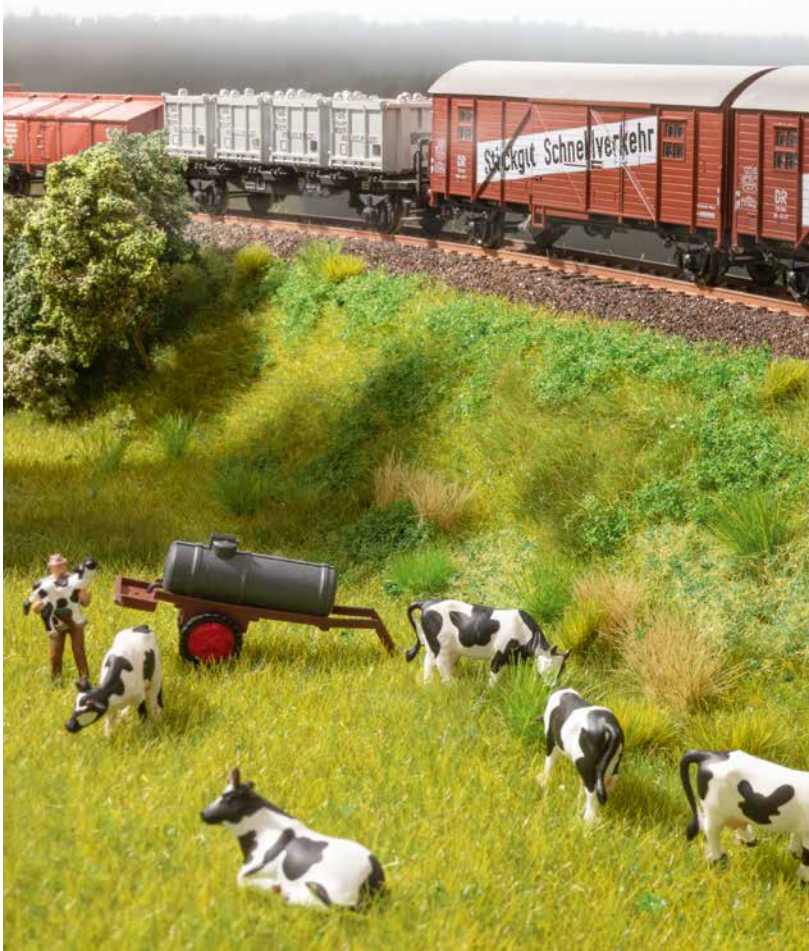

Vegetations-Startset „Bahndamm“

Daran kommt kein Modellbahner vorbei: Ein Bahndamm samt entsprechender Vegetation gehört auf jede Anlage! Bahndämme sind im Vorbild zwar meist zugewuchert, aber dennoch (meistens) rudimentär gepflegt. Die Vegetation mit Gräsern, Bodendeckern und Ranken trägt zur Verfestigung des Bahndamms und damit zur Betriebssicherheit der Strecke bei. Mit dem Vegetations-Startset von NOCH haben Sie von Anfang an alles zur Hand!

Preisvorteil!



60775 Vegetations-Startset „Bahndamm“

Inhalt: Streugras hellgrün, 20 g
 Streugras beige, 20 g
 Wildgras-Foliage hellgrün
 Struktur-Flock mittelgrün, mittel



Die (R)evolution der Elektrostaten: Vertrauen Sie dem Original!

NOCH Gras-Master 3.0

Der Gras-Master von NOCH ist nach wie vor das Maß aller Dinge, wenn es um das professionelle Begrasen von Modellbahn-Anlagen, Dioramen und Modell-Landschaften geht. Der erste Gras-Master kam 2005 auf den Markt. Eine echte Revolution. Denn von da an stand die industrielle Technologie der elektrostatischen Begrasung auch dem einzelnen Hobby-Modellbahner zur Verfügung – und das zu einem erschwinglichen Preis! Nun gibt es den Gras-Master 3.0 und den Gras-Master 3.0 PROFI. Wir dürfen auf fast zwei Jahrzehnte und viele tausend verkaufte Geräte und zufriedene Kunden blicken, die mit den beiden Vorgänger-Modellen großartige Landschaften gebaut haben. Daher war es nur naheliegend, ein Gerät zu entwickeln, das die Stärken der Vorgänger aufgreift und perfektioniert. Eine Evolution des Originals im Sinne des Anwenders. Denn wie wir alle gelernt haben: Never change a winning team!

Produkt-Highlights:

- ergonomisch überarbeitetes Design
- breiterer Griff für eine bessere Handhabung
- verkürzter Topf, neues Siebdesign für noch bessere Aufladung
- zwei Versionen: für ambitionierte Modellbauer und für Profis
- super-starke Leistung bis ca. 11 kV beim Gras-Master 3.0 bzw. bis ca. 16 kV beim Gras-Master 3.0 PROFI
- energiesparende Elektronik für längeres Arbeiten

Hinweis: Die jeweiligen technischen Daten finden Sie in den Infotabellen bei den jeweiligen Geräten.



Der zu begrasende Untergrund wird mit dem speziellen NOCH Gras-Kleber (Art.-Nr. 61130 oder 61131) eingestrichen.



Die Grasfasern werden in den Grasbehälter des Gras-Masters gefüllt. Dabei können auch verschiedene Längen und Farben gemischt werden.



Die Krokodilklemme (Gegenpol) wird in der Nähe der zu begrasenden Fläche befestigt.



Durch die elektrostatische Aufladung stehen die Grasfasern senkrecht im Leimbett.

GRAS master 3.0 PROFI



Video-Clip



60112 Gras-Master 3.0 PROFI

Inhalt: Gras-Master 3.0 PROFI, Gegenpol mit Krokodilklemme
drei Siebe für das Beflocken mit unterschiedlich langen Grasfasern
8 x 1,5-V-AA-Batterien

NOCH Gras-Master 3.0 PROFI

Der NOCH Gras-Master 3.0 PROFI wurde für höchste Ansprüche von Modellbau-Profis entwickelt. Eine Leistung von bis zu ca. 16 kV lädt die Gras-Fasern elektrostatisch auf.

Je nach Länge der Gräser kommt eines der enthaltenen Siebe (fein, mittel oder grob) zum Einsatz. Gemeinsam mit den NOCH Gras-Fasern, lassen sich saftige Wiesen, Naturgras-Flächen, Weiden, Felder, Zierrasen und vieles mehr super-realistisch gestalten. Und das ganz einfach!

Highlights Gras-Master 3.0 PROFI:

- Profi-Gerät für höchste Ansprüche
- evolutionäres Design
- extrem starke, ca. 16 kV Leistung
- Betrieb mit 8 x 1,5-V-AA-Batterien (enthalten)
- Betriebsdauer ca. 10 bis 12 Stunden
- inkl. drei Siebe (fein, mittel und grob) und ausführlicher Anleitung

GRAS master 3.0



Video-Clip



60110 Gras-Master 3.0

Inhalt: Gras-Master 3.0, Gegenpol mit Krokodilklemme
drei Siebe für das Beflocken mit unterschiedlich langen Grasfasern
9-V-Blockbatterie

NOCH Gras-Master 3.0

Der NOCH Gras-Master 3.0 ist gewissermaßen der „kleine Bruder“ des Profi-Geräts. Und wie alle kleinen Brüder hat er es in sich! Kompakter, agiler und dennoch stark, so könnte man den Gras-Master 3.0 beschreiben. Herzstück ist ein 9-V-Batterieblock.

Dieser wurde auch im Gras-Master und im Gras-Master 2.0 eingesetzt. Bedingt durch die geringeren Maße der Batterie ist das Gerät kompakter und ist in der Folge ein bisschen leichter als der Gras-Master 3.0 PROFI. Die Leistung hingegen ist nur unwesentlich geringer. Ideal also für jede Heim-Modellbahn, Dioramen, Landschaften und schnelle, spontane Arbeiten. Das Gerät kommt mit drei Sieben (fein, mittel und grob).

Highlights Gras-Master 3.0:

- Kompaktgerät für ambitionierte Modellbauer
- evolutionäres Design
- starke, ca. 11 kV Leistung
- Betrieb mit 1 x 9-V-Batterie-Block (enthalten)
- Betriebsdauer ca. 3 bis 4 Stunden
- inkl. drei Siebe (fein, mittel und grob) und ausführlicher Anleitung

Sprüh-Kleber „Haftfix“

Der universell einsetzbare Sprüh-Kleber ist für alle Klebearbeiten geeignet – im Modellbau genauso wie im Haushalt.



61151 Sprüh-Kleber „Haftfix“
400 ml

Gras-Kleber

Der NOCH Gras-Kleber wurde speziell für die elektrostatische Beflockung entwickelt. Er bietet im Vergleich zu herkömmlichem Leim und Holzleim folgende Eigenschaften und Vorteile:

- perfekte Konsistenz: lässt sich leicht verstreichen, ohne zu verlaufen
- bindet langsam ab: Sie können Ihre Fläche in Ruhe begrasen, dadurch entstehen keine „kahlen“ Stellen in Ihrer Wiese
- trocknet perfekt transparent aus: keine weißen Schlieren
- hohe Klebekraft: deutlich stärkere Klebekraft als z. B. verdünnter Holzleim



61131 Gras-Kleber XL
750 g



61130 Gras-Kleber
250 g



So geht's: Die perfekte Grund-Begrasung für den Bahndamm!

Bahndämme sind meist von etwas wilderem Gras bewachsen. Es steht in der Regel höher, hat verschiedene Längen und umfasst viele verschiedene Gewächse. Unkraut, grünes Gras, einzelne, trockene Grashalme und

Büschel geben dem Bahndamm ein unregelmäßiges Aussehen. **Tipp:** Nach der Begrasung können Sie Ihren Bahndamm mit dem Bahndammbewuchs (Art.-Nr. 23102) ausdekoriern.

Rezept für die Mischung „Bahndamm-Gras“

Erste Schicht:

08324 Streugras, gold-gelb, 2,5 mm

08320 Streugras „Moorboden“, 2,5 mm

Zweite Schicht:

07100 Wildgras „Wiese“, 6 mm

07101 Wildgras, beige, 6 mm

Ausschmückung und Details:

07167 Laub-Set, je 14 g olive, hellgrün
mittelgrün, dunkelgrün

23102 Bahndammbewuchs

07011 Grasbüschel XL „blühend“
rot, gelb, hell- und dunkelgrün
104 Stück, 9 mm

07012 Grasbüschel „Wildblumen“
mehrfarbig beflockt
52 Stück mit 6 mm und
52 Stück mit 9 mm

Weitere Infos zum NOCH Gras-Master 3.0 und dem Zubehör finden Sie auf den Seiten 134 bis 135. Das komplette Sortiment NOCH Grasfasern ist auf Seite 140 und 141.



Streugras gold-gelb und „Moorboden“ (Art.-Nr. 08324 und 08320) miteinander vermischen und Bahndamm mit Gras-Master 3.0 beflocken. Das Streugras „Moorboden“ sollte den höheren Anteil in der Mischung haben, da die erste Schicht die Tiefenwirkung der Grasfläche unterstützen soll.



Nach dem Trocknen wieder absaugen und den Auftrag gegebenenfalls wiederholen, je nachdem, wie wild und dicht der Bewuchs werden soll. Die Spitzen der Wildgrasfasern mit Gras-Kleber benetzen und mit verschiedenem Laub (Art.-Nr. 07167) bestreuen. So entsteht Unkraut.



Nach dem Trocknen lose Grasfasern absaugen. Anschließend die Spitzen der ersten Gras-Schicht mit Gras-Kleber (Art.-Nr. 61130) benetzen. Als zweite Schicht wird eine 6 mm Wildgras-Mischung aus beige und „Wiese“ (Art.-Nr. 07100 und 07101) aufgebracht.



Anschließend kann der Bahndamm mit Natur-Büschen aus dem Bahndammbewuchs (Art.-Nr. 23102) ausgeschmückt werden. Abschließend mit Grasbüscheln und Wildblumen (Art.-Nr. 07011 und 07012) nach Belieben ausgestalten.



Anwendungs-Video auf
www.noch.de/youtube



So geht's: Sommer-Wiesen gestalten!

Je nach Jahreszeit verändern sich die Farben der Wiesen von frischem Grün im Frühsommer bis hin zu weniger kräftigen Farben mit teils vertrockneten Gräsern im Sommer. Im Jahresverlauf bekommen Wiesen mal mehr, mal weniger Wasser und Sonne.

Diese Einflüsse verändern die Farben der Wiese. Wir zeigen Ihnen, wie Sie eine „saftige“ Sommer-Wiese gestalten.

Tipp: Passende Figuren zur Dekoration Ihrer Szene finden Sie im Kapitel „Figuren & Ausschmückung“.



Zunächst wird der Untergrund mit Grün- und Brauntönen koloriert (z. B. NOCH Acrylfarben Art.-Nr. 61194 und 61189). Achtung, dass die Farbgebung nicht zu dunkel gerät. Anschließend kann ein Weg oder eine Straße gestaltet werden. Gut trocknen lassen.



Die Grundfläche wird nun mit dem NOCH Gras-Kleber (Art.-Nr. 61130) eingestrichen. Anschließend wird eine geringe Menge Streugras „Wiese“, 4 mm nicht deckend aufgetragen. Wichtig ist, dass die Leimfläche nicht komplett „gefüllt“ ist.



Nun heißt es schnell sein: Füllen Sie eine Mischung aus Streugras, gold-gelb, Streugras mittelgrün und Streugras „Sommerwiese“ in den Gras-Master und begrasen Sie direkt in den noch feuchten Gras-Kleber, um so die Stellen zwischen den 4 mm langen Grasfasern flächig zu füllen. Anschließend alles gut trocknen lassen.



Nach dem Absaugen der losen Grasfasern gestalten Sie Ihre Sommer-Wiese mit Grasbüscheln XL in grün und beige aus. Hier und da macht sich auch ein blühender Busch oder Büschel z. B. Grasbüschel, gelb (Art.-Nr. 07043) sehr gut und lockert die Wiese etwas auf.

Rezept für die Mischung „Sommer-Wiesen“

Grundbegrasung:

Erster Durchgang:

08361 Streugras „Wiese“, 4 mm

Zweiter Durchgang:

08324 Streugras, gold-gelb, 2,5 mm

08322 Streugras, mittelgrün, 2,5 mm

08151 Streugras Sommerwiese“, 2,5 mm

Mischung nach Wunsch variieren, damit hellere und dunklere Grasflächen entstehen.

Ausschmückung und Details:

07005 Grasbüschel XL „beige-grün, dunkelgrün braun“, 104 Stück, 9 mm

07043 Grasbüschel Mini-Set XL „blühend“ gelb veredelt, 42 Stück, 9 mm

Weitere Infos zum NOCH Gras-Master 3.0 und dem Zubehör finden Sie auf den Seiten 134 bis 135. Das komplette Sortiment NOCH Grasfasern ist auf Seite 140 und 141.



Anwendungs-Video auf
www.noch.de/youtube

So geht's: Wilde Wiesen wachsen lassen!

An vielen Stellen kann sich die Natur ungehindert und unkultiviert durch den Menschen austoben. Dabei entstehen wunderschöne, wilde Wiesen. Verschiedenste Gräser in verschiedenen Höhen und Farben kennzeichnen diese Flächen.

Auch zwischen Feldern und an Waldrändern gibt es unberührte Natur-Wiesen, die teils als Biotop dienen.

Tipp: Passende Bäume für die Waldgestaltung finden Sie im Kapitel „Bäume & Büsche“.

Rezept für die Mischung „Wilde-Wiesen“

Erste Schicht:

08361 Streugras „Wiese“, 4 mm

Zweite Schicht:

08322 Streugras, mittelgrün, 2,5 mm

08362 Streugras, beige, 4 mm

Mischung nach Wunsch variieren, wir empfehlen 1:1.

Dritte Schicht:

08361 Streugras „Wiese“, 4 mm

08362 Streugras, beige, 4 mm

Ausschmückung und Details:

07044 Grasbüschel Mini-Set XL „Wiese“
 42 Stück, 9 mm

07032 Grasbüschel Mini-Set, 42 Stück, grün, 6 mm

07152 Laub, hellgrün

07144 Laub, mittelgrün

Weitere Infos zum NOCH Gras-Master 3.0 und dem Zubehör finden Sie auf den Seiten 134 bis 135. Das komplette Sortiment NOCH Grasfasern ist auf Seite 140 und 141.



Zunächst wird der Untergrund mit dem NOCH Gras-Kleber (Art.-Nr. 61130) eingestrichen und flächig mit Streugras „Wiese“, 4 mm begrast. Gut trocknen lassen und nach ca. 4 – 6 Stunden überschüssige Grasfasern absaugen.



Nach erneutem Trocknen und Absaugen können Partien der Wiese nochmals (siehe Bild 2) mit Streugras „Wiese“, 4 mm und Streugras, beige, 4 mm nachgearbeitet werden, um die Grasfläche noch etwas wilder zu gestalten.



Mit einem Pinsel die Spitzen der Grasfasern flächig mit Gras-Kleber benetzen. Anschließend eine Mischung aus Streugras, mittelgrün, 2,5 mm und Streugras, beige, 4 mm mit dem Gras-Master 3.0 aufbringen. Die Mischung kann nach eigenen Wünschen variiert werden.



Nachdem überschüssige Grasfasern abgesaugt wurden, können Sie die Wildwiese mit Gras-Büscheln XL „Wiese“ und Grasbüschel, grün ausgestalten. Mit Laub, hellgrün und mittelgrün können kleine Unkräuter etc. gestaltet werden. Die Befestigung gelingt mit Gras-Kleber oder Landschaftsbau-Kleber (Art.-Nr. 61133).

**Wildgras XL – 12 mm lang!
Fantastische Gestaltungsmöglichkeiten
mit der längsten Grasfaser der Welt!**

Grasfaser-Sortimente

Für Profis und Einsteiger hat NOCH zwei Grasfaser-Sortimente zusammengestellt. Eines enthält eine Auswahl kurzer Grasfasern in den Längen 1,5 mm und 2,5 mm – ideal für die Begrasung von Landschaften der Spurweiten H0, TT, N und Z. Eine weitere Zusammenstellung enthält längere Grasfasern mit 6 mm und 12 mm.

Diese eignen sich für die Spurweiten 1, 0 und H0. Die enthaltenen Grasfaser-Beutel sind mit den jeweiligen Artikel-Nummern beschriftet, um Ihnen den Nachkauf einzelner Sorten zu erleichtern.

IDEAL FÜR

GRAS master 3.0

Inhalt Grasfaser-Sortiment, kurz (Längen: 1,5 mm und 2,5 mm)			
Art.-Nr.	Art.-Bez.	Menge	Länge der Grasfasern
08200	Frühlingswiese	20 g	1,5 mm
08212	Wiese	20 g	1,5 mm
08214	Zierrasen	20 g	1,5 mm
08300	Frühlingswiese	20 g	2,5 mm
08310	Sommerwiese	20 g	2,5 mm
08312	Wiese	30 g	2,5 mm
08314	Zierrasen	20 g	2,5 mm
08320	Moorboden	10 g	2,5 mm
08330	Blumenwiese	10 g	2,5 mm



Inhalt Grasfaser-Sortiment, lang (Längen: 6 mm und 12 mm)			
Art.-Nr.	Art.-Bez.	Menge	Länge der Grasfasern
07100	Wildgras Wiese	30 g	6 mm
07101	Wildgras, beige	20 g	6 mm
07102	Wildgras, hellgrün	20 g	6 mm
07081	Wildgras, mittelgrün	10 g	6 mm
07106	Wildgras, dunkelgrün	20 g	6 mm
07110	Wildgras XL Wiese	20 g	12 mm
07111	Wildgras XL, beige	10 g	12 mm
07112	Wildgras XL, hellgrün	10 g	12 mm
07086	Wildgras XL, mittelgrün	10 g	12 mm
07116	Wildgras XL, dunkelgrün	10 g	12 mm



H0 TT N Z 07066 Grasfaser-Sortiment, kurz

1 0 H0 07071 Grasfaser-Sortiment, lang



Bastel-Tipp:

Naturrealistische Wiesen mit verschiedenen Grasfarben und -längen mit dem NOCH Gras-Master 3.0 gestalten

Die Vielfalt von Gräsern in der Natur mit unterschiedlichen Farbtönen und Wuchshöhen kann auch im Modell problemlos verwirklicht werden. Die Methode hierfür heißt „Schritt für Schritt“ arbeiten, also nacheinander mit verschiedenen Gräsern begrasen.

Mit Grasmischungen, also fertigen Mischungen unterschiedlicher Graslängen und -farben, erhalten Sie zwar Wiesen mit Gräsern unterschiedlicher Farben und Längen, aber in der Fläche gesehen wirkt die Grünfläche trotzdem einheitlich. Um mit dem natürlichen Verlauf von Farbtönen und Längen zu spielen, wenden Sie die verschiedenen Graslängen und -farben nacheinander an. In die mit NOCH Gras-Kleber (Art.-Nr. 61130) bestrichene Fläche wird mit dem NOCH Gras-Master 3.0 zuerst Wildgras beige (Art.-Nr. 07101) sparsam, an einzelnen Stellen aufgeflocht. Danach kommt Wildgras

hellgrün (Art.-Nr. 07102) an weiteren Stellen als Haupt-Grasfläche zum Einsatz. Zusätzlich wird mit dem hellgrünen Wildgras auch sparsam auf die bereits beige begrasteten Flächen gegrast. Ein Hauch dunkelgrüne Fasern (Art.-Nr. 07106) zwischen den beige und hellgrünen Fasern macht die Szene noch realistischer. Abschließend wird die Fläche mit Streugras „Wiese“, 2,5 mm (Art.-Nr. 08312), gefüllt. Ergebnis ist ein harmonischer und sehr realistischer Verlauf der unterschiedlichen Gräser. Die Wiese sieht nun sehr naturgetreu aus, eben wie im Original.

Unser Tipp: Testen Sie Ihre eigenen Rezepte mit den Fasern aus dem großen NOCH Sortiment zuerst außerhalb Ihrer Anlage oder Ihres Dioramas, z. B. auf einem Stück Pappe. Dadurch sammeln Sie vorab wichtige Erfahrungen.

NOCH ... wie im Original!

Riesige Auswahl an Grasfasern für jede Landschaft!

Unser Motto lautet „NOCH ... wie im Original“ und das nehmen wir ernst! Darum ist es kein Wunder, dass wir eines der größten Sortimente an Grasfasern in vielen verschiedenen Längen und Farbtönen haben. Mit den verschiedenen Grüntönen gestalten Sie im Handumdrehen realistische Wiesen, Weiden, Ried oder Moor.

Mit den beige und braunen Fasern können vertrocknete Gräser dargestellt werden. Unsere gedeckten Farben eignen sich ideal für Landschaften Nordamerikas, Südeuropas und Asiens.

1,5 mm Streugras



Streugras „Frühlingswiese“, 1,5 mm
08200 20 g Beutel



Streugras „Wiese“, 1,5 mm
08212 20 g Beutel



Streugras „Zierrasen“, 1,5 mm
08214 20 g Beutel

2,5 mm Streugras



Streugras „Frühlingswiese“, 2,5 mm
08300 20 g Beutel
50210 100 g Beutel
08150 120 g Dose



Streugras „Sommerwiese“, 2,5 mm
08310 20 g Beutel
50190 100 g Beutel
08151 120 g Dose



Streugras „Wiese“, 2,5 mm
08312 20 g Beutel
50220 100 g Beutel
08152 120 g Dose



Streugras „Zierrasen“, 2,5 mm
08314 20 g Beutel



Streugras „Moorboden“, 2,5 mm
08320 20 g Beutel
50200 100 g Beutel



Streugras „Blumenwiese“, 2,5 mm
08330 20 g Beutel
08155 120 g Dose

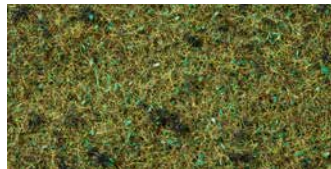

Streugras „Waldboden“, 2,5 mm
08350 20 g Beutel
08157 120 g Dose

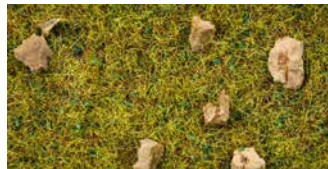

Streugras „Steinige Bergwiese“, 2,5 mm
08360 20 g Beutel



Streugras, dunkelgrün, 2,5 mm
08321 20 g Beutel



Streugras, mittelgrün, 2,5 mm
08322 20 g Beutel



Streugras, braun, 2,5 mm
08323 20 g Beutel



Streugras, gold-gelb, 2,5 mm
08324 20 g Beutel

Master-Grasmischungen



Master-Grasmischung „Sommerwiese“
2,5 bis 6 mm
07072 50 g Beutel

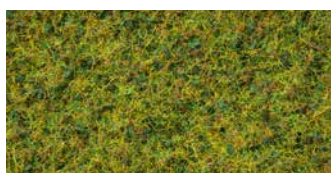

Master-Grasmischung „Kuhweide“
2,5 bis 6 mm
07073 50 g Beutel

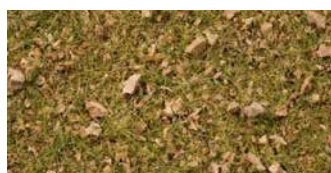

Master-Grasmischung „Almwiese“
2,5 bis 6 mm
07075 50 g Beutel

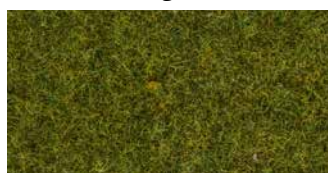

Streugras „Wiese“, 4 mm
08361 20 g Beutel



Streugras, beige, 4 mm
08362 20 g Beutel

4 mm Streugras

Geeignet für Spurweite	1	0	HO	TT	N	Z
Länge der Grasfasern						
1,5 mm	—	—	●	●	●	●
2,5 mm	●	●	●	●	●	●
4 mm	●	●	●	●	●	●
6 mm	●	●	●	●	●	—
9 mm	●	●	●	●	—	—
12 mm	●	●	—	—	—	—



6 mm Wildgras



Streugras, hellgrün, 4 mm
08363 20 g Beutel



Streugras, mittelgrün, 4 mm
08364 20 g Beutel



Wildgras „Wiese“, 6 mm
07100 50 g Beutel
07090 100 g Dose



Wildgras, beige, 6 mm
07101 50 g Beutel
07091 100 g Dose



Wildgras, hellgrün, 6 mm
07102 50 g Beutel
07092 100 g Dose

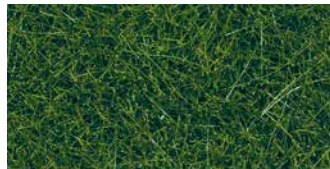

Wildgras, dunkelgrün, 6 mm
07106 50 g Beutel
07094 100 g Dose



Wildgras, mittelgrün, 6 mm
07081 50 g Beutel



Wildgras, braun, 6 mm
07082 50 g Beutel

9 mm Wildgras



Wildgras, gold-gelb, 6 mm
07083 50 g Beutel



Wildgras „Wiese“, 9 mm
07117 50 g Beutel



Wildgras, mittelgrün, 9 mm
07118 50 g Beutel



Wildgras, gold-gelb, 9 mm
07119 50 g Beutel

12 mm Wildgras



Wildgras, dunkelgrün, 9 mm
07120 50 g Beutel



Wildgras, braun, 9 mm
07122 50 g Beutel

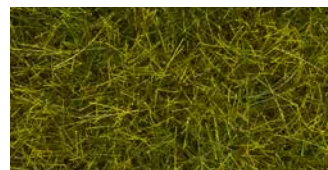

Wildgras XL „Wiese“, 12 mm
07110 40 g Beutel



Wildgras XL, beige, 12 mm
07111 40 g Beutel

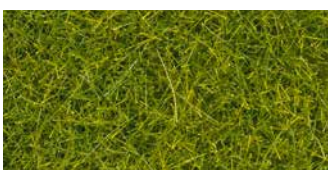

Wildgras XL, hellgrün, 12 mm
07112 40 g Beutel

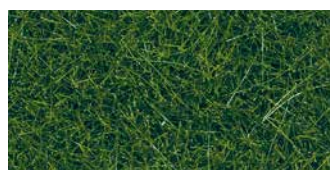

Wildgras XL, dunkelgrün, 12 mm
07116 40 g Beutel

Werkzeuge

Gras-Spritzdose für die Verarbeitung von 1,5 und 2,5 mm langem NOCH Streugras. Die Grasfasern werden elektrostatisch aufgeladen und stehen dadurch aufrecht auf der eingeleimten Fläche. Auf Seite 25 finden Sie das praktische Start-Set Begrasung, welches die Gras-Spritzdose ebenfalls enthält.



Video-Clip

08100 Gras-Spritzdose ohne Inhalt



Streumaterial

Das beliebte NOCH Streumaterial in besonders feiner Ausführung bietet vielfältige Möglichkeiten, Modell-Landschaften und Dioramen bis ins kleinste Detail realistisch zu gestalten und originalgetreu auszuschnücken. Aus der breiten Palette der Farbtöne ist jeder einzelne Farbton fein abgestimmt. Sie können den Ton Ihrer Wahl also sofort „pur“ einsetzen, aber auch verschiedene Töne zu einem ganz individuellen „Spezialton“ mischen.

Hinweis: Für 1 m² Streufläche werden ca. 100 g Streumaterial und ca. 500 g Gras-Kleber benötigt. Viele Streumaterialien gibt es in drei Packungsgrößen (42 g und 150 g im Beutel und 200 g in der Dose).



08400 Streumaterial „Blumenwiese“
42 g Beutel

08401 Streumaterial „Blumenwiese“
150 g Beutel

08370 Streumaterial „Blumenwiese“
200 g Dose



08410 Streumaterial
hellgrün, 42 g Beutel

08411 Streumaterial
hellgrün, 150 g Beutel

08371 Streumaterial
hellgrün, 200 g Dose



08420 Streumaterial
mittelgrün, 42 g Beutel

08421 Streumaterial
mittelgrün, 150 g Beutel

08372 Streumaterial
mittelgrün, 200 g Dose



08440 Streumaterial
braun, 42 g Beutel

08441 Streumaterial
braun, 150 g Beutel

08373 Streumaterial
braun, 200 g Dose



08460 Streumaterial
grau, 42 g Beutel

08375 Streumaterial
grau, 200 g Dose



08470 Streumaterial
dunkelgrün, 42 g Beutel

08376 Streumaterial
dunkelgrün, 200 g Dose



07202 Flockage
hellgrün, 20 g Beutel



07204 Flockage
mittelgrün, 20 g Beutel

07241 Flockage
hellgrün, 30 g Dose

07242 Flockage
mittelgrün, 30 g Dose

Flockage

Das PROFI-Produkt Flockage ist ein spezielles, fein gemahltes Beflockungsmaterial in verschiedenen natürlichen Farben. Sie eignet sich ideal zum Beflocken von Natur-Bäumen sowie zur realistischen Gestaltung von Bodendeckern und Wiesen.

Hinweis: NOCH Flockage wird im wiederverschließbaren Beutel und teilweise auch in der praktischen Dose geliefert.



07206 Flockage
dunkelgrün, 20 g Beutel



07223 Flockage
hellbraun, 20 g Beutel



07225 Flockage
mittelbraun, 20 g Beutel



07227 Flockage
dunkelbraun, 20 g Beutel

Struktur-Flock

Der Schaumstoff-Flock wird in zwei unterschiedlichen Körnungen gemahlen und in drei matten und sehr realistischen Grüntönen koloriert.

Damit eignet sich der NOCH Struktur-Flock für die unterschiedlichsten Anwendungen wie zum Beispiel das Beflocken von Bäumen oder die Gestaltung von Bodenbewuchs und kleinen Büschen. Dank der drei matten Farbtöne können die Farben der Vegetation sehr realitätsnah nachempfunden werden.

Körnung fein

Körnung mittel



07331 Struktur-Flock
hellgrün, fein, 3 mm, 20 g

07332 Struktur-Flock
mittelgrün, fein, 3 mm, 20 g

07341 Struktur-Flock
hellgrün, mittel, 5 mm, 15 g

07342 Struktur-Flock
mittelgrün, mittel, 5 mm, 15 g



07333 Struktur-Flock
dunkelgrün, fein, 3 mm, 20 g

07343 Struktur-Flock
dunkelgrün, mittel, 5 mm, 15 g

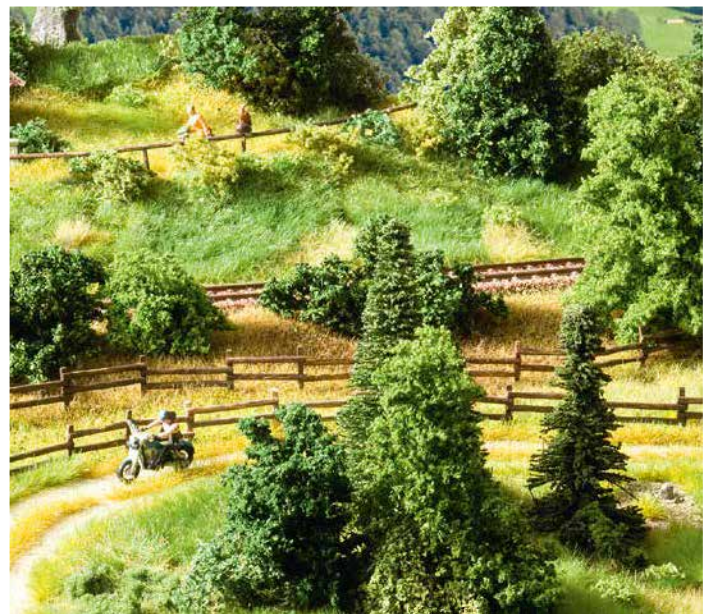

Foliagen

Foliagen werden in den verschiedensten Bereichen eingesetzt: Böden bekommen mit Foliagen natürliche Farben und realistische Strukturen; Flussufer und Waldränder erhalten natürlich wirkenden Bewuchs, Sträucher und Bäume bekommen dank der Foliagen Volumen und wirken realistischer.



- Produkt-Highlights**
- Hauchdünnes und hochflexibles Trägermaterial
 - Dauerflexibler Klebstoff
 - Aufwändige Beflockung

Foliage

Die „klassische“ Foliage wird mit einem feinen, natürlich kolorierten Flock versehen. Sie eignet sich perfekt zur Gestaltung von Bodendeckern, Moos und niedrigem Bewuchs.



07270 Foliage
hellgrün, 20 x 23 cm



07271 Foliage
dunkelgrün, 20 x 23 cm



07272 Foliage
oilvgrün, 20 x 23 cm

Wildgras-Foliage

Die Wildgras-Foliage entsteht durch elektrostatische Beflockung, dabei werden verschiedene Gräser und Flocken kombiniert. Die Wildgras-Foliage eignet sich ideal, um realistischen Graswuchs auf Naturwiesen, an Waldrändern, Flussufern oder Seen zu gestalten.



07280 Wildgras-Foliage
hellgrün, 20 x 23 cm

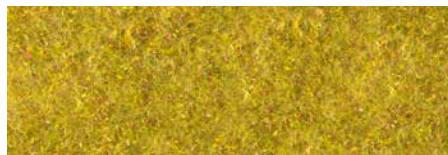

07290 Wiesen-Foliage
gelb-grün, 20 x 23 cm



07300 Laub-Foliage
mittelgrün, 20 x 23 cm



07282 Wildgras-Foliage
oilvgrün, 20 x 23 cm



07291 Wiesen-Foliage
mittelgrün, 20 x 23 cm

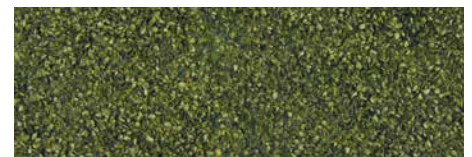

07301 Laub-Foliage
dunkelgrün, 20 x 23 cm



Bastel-Tipp:
Verarbeitung der Foliagen



Größe anpassen: Die Foliage wird mit den Händen in die gewünschte Größe geteilt.



Formen: Wegen des hochflexiblen Trägermaterials können die Foliagen problemlos gedehnt werden.



Aufbringen: Die Foliage wird mit NOCH Landschaftsbau-Kleber (Art.-Nr. 61133) eingeklebt.



Innovation für die perfekte Gestaltung von Böden

Bodendecker-Foliage

Auf einer antihaftend ausgerüsteten Trägerfolie werden verschiedene Gräser und Flockmaterialien elektrostatisch aufgeflokt. Dank des speziellen, dauerflexiblen Klebstoffs, kann die Foliage mühelos von der Trägerfolie abgezogen werden. Anschließend wird die Bodendecker-Foliage als Ganzes oder in Teilen in die Modell-Landschaft eingearbeitet. Zum Verkleben empfehlen wir den Landschaftsbau-Kleber (Art.-Nr. 61133) oder den Gras-Kleber (Art.-Nr. 61130).

Produkt-Highlights

- Hauchdünne Foliage auf einem schwarzen, stabilen Trägermaterial
- Einfach abziehen und im Ganzen oder in Teilen verbauen
- Realistisch mit verschiedenen Fasern und Flocken gestaltet



07250 Bodendecker-Foliage
mittelgrün, 12 x 18 cm



07251 Bodendecker-Foliage
olivgrün, 12 x 18 cm



07252 Bodendecker-Foliage
dunkelgrün, 12 x 18 cm



07253 Bodendecker-Foliage
grün/beige, 12 x 18 cm



07254 Bodendecker-Foliage
grün/braun, 12 x 18 cm



07255 Bodendecker-Foliage, Wiese
gelb, 12 x 18 cm



07256 Bodendecker-Foliage, Wiese
weiß, 12 x 18 cm



07257 Bodendecker-Foliage, Wiese
rot, 12 x 18 cm



Bastel-Tipp:
Verarbeitung der Foliagen



Die Fläche im Modell wird mit NOCH Gras-Kleber bestrichen



Ein Teil der Bodendecker-Foliage wird vom Trägermaterial gelöst



Die Bodendecker-Foliage wird in das Leimbett eingedrückt



Die fertige Szene begeistert durch die realistische Bodengestaltung



Ideal für realistische Büsche und verwilderte Hecken

PROFI Buschwerk

Im Gegensatz zu sauber gemähten Rasenflächen und akkurat geschnittenen Büschen und Hecken, entfaltet sich die frei wachsende Natur im Licht und wird in ihrem Drang nach Wachstum kaum begrenzt. Für den Modellbauer ist es eine große Herausforderung, die frei wuchernde Natur im Modell darzustellen.

Mit dem PROFI Buschwerk kann dies perfekt umgesetzt werden. Das PROFI Buschwerk eignet sich dabei sowohl um flachen, intensiven Bodenbewuchs wie z. B. Brombeergestrüpp als auch höheres, dichtes Buschwerk im Modell nachzubilden.

Das Trägermaterial des super-realistischen Buschwerks ist eine natürliche Faser, die stabil und gut formbar ist. Für die natürliche optische Wirkung wurde es mit einer speziellen Mischung aus NOCH Laub und NOCH Struktur-Flock beflockt. Dadurch erhalten wir ein einzigartiges Produkt, das ideal ist, um dichte Vegetation im Modell darzustellen.



07310 PROFI Buschwerk, mittelgrün, 40 g



07311 PROFI Buschwerk, dunkelgrün, 40 g



Bastel-Tipp:
Verarbeitung des PROFI Buschwerk



Diese Menge an PROFI Buschwerk befindet sich in der Verpackung.



Das PROFI Buschwerk wird mit den Fingern auseinandergezogen und geformt, um dichten Bodendecker, kleine Büsche oder große Büsche zu gestalten.



Anschließend wird es mit Hilfe von Gras-Kleber (Art.-Nr. 61130) oder Landschaftsbau-Kleber (Art.-Nr. 61133) in die Modell-Landschaft eingeklebt.

Laub und Laub-Sets



Das beliebte NOCH Laub ist ein sehr fein geschnittenes, spezielles Belaubungsmaterial. Die einzelnen Blätter haben eine täuschend echte Blattform. Es eignet sich hervorragend, um Bäume oder Büsche zu beflocken oder um Efeu, Bodendecker und Laubwaldböden zu gestalten.

Das Laub ist sowohl in Einzelpackungen als auch im Laub-Set mit verschiedenen Grüntönen bzw. als Herbstlaub-Set erhältlich.



07167 Laub-Set
olive, hellgrün, mittelgrün
dunkelgrün



07168 Herbstlaub-Set
gelb, rot, rotbraun
herbstorange



07142 Laub
hellgrün, 50 g Beutel



07144 Laub
mittelgrün, 50 g Beutel



07146 Laub
dunkelgrün, 50 g Beutel

07152 Laub
hellgrün, 100 g Dose

07154 Laub
mittelgrün, 100 g Dose

Dekormoos

Das Dekormoos aus 100 % echtem Islandmoos wird vorbehandelt und eingefärbt und behält so lange seine natürliche Elastizität. Es ist ideal zur Gestaltung von Büschen, Hecken oder Bodendeckern.



08610 Dekormoos
hell- und dunkelgrün, sortiert
35 g Beutel



08630 Dekormoos
herbstlich, sortiert
35 g Beutel

08621 Dekormoos
hell- und dunkelgrün, sortiert
75 g Beutel

08620 Dekormoos
herbstlich, sortiert
75 g Beutel



08600 Dekormoos
steingrau
35 g Beutel



Bastel-Tipp: Laub

NOCH Laub ist ideal, um NOCH Natur-Bäume (Art.-Nr. 23100) zu belauben (siehe Kapitel „Bäume und Büsche“). Sprühen Sie die Naturbäume mit Sprühkleber (Art.Nr. 61151) oder mit Landschaftsbau-Sprühleim (Art.Nr. 61141) ein und streuen Sie das Laub mit der Streudose PROFI (Art.-Nr. 08099) auf.



08099 Streudose PROFI, leer
Kleine Dose, große Wirkung:
Zum perfekten Aufbewahren und Anwenden des PROFI-Produktes Laub. Mit praktischem Sieb und Streueinsatz.

Schilfgras-Sortiment

Dank des Schilfgras-Sortiments in drei realistischen Farben können Sie Weiden, Schilf oder Getreideähren, die z. B. an Seen, Weihern oder Bachläufen wachsen, perfekt imitieren.



07060 Schilfgras-Sortiment
grün, beige, braun



Natursteine

Nichts wirkt realistischer als Naturprodukte. Deshalb gibt es von NOCH ausgesuchte Natursteine für den Modell-Landschaftsbau. Alle Steine sind fein gebrochen und in der Größe sortiert.



09202 Steinkohle
250 g Beutel



09203 PROFI-Gestein „Kohle“
100 g Beutel



09204 Lahnsplitt
250 g Beutel



09214 Wettersteingeröll
250 g Beutel



09216 Elbsandsteingeröll
250 g Beutel



09226 Hegaufelsen
250 g Beutel

PROFI-Gestein „Geröll“

Steile Berge und Felshänge gehören zu den wohl beeindruckendsten Motiven, die man in einer Modell-Landschaft gestalten kann. An Klippen und Schrofen brechen immer wieder kleinere und größere Fels- und Geröllblöcke ab und sammeln sich in Geröllfeldern unterhalb der Steilwände oder in Flussbetten. Das PROFi Geröll von NOCH eignet

sich ideal, um solche Felsabrisse, Geröllfelder und wunderschöne Fluss- und Seebetten im Modell nachzubilden und perfekt zu detaillieren. Es wird in drei verschiedenen Körnungen angeboten und kann sortenrein oder gemischt verwendet werden.



09228 PROFi-Gestein „Geröll“
fein, 80 g Beutel
Körnung 1–2 mm



09230 PROFi-Gestein „Geröll“
mittel, 80 g Beutel
Körnung 2–5 mm



09232 PROFi-Gestein „Geröll“
grob, 80 g Beutel
Körnung 6–16 mm



Sand und Kies

Mit den feinen Naturprodukten gestalten Sie wunderschöne Traumstrände und realistische Feldwege. Der Sand ist in zwei Körnungen (fein und mittel) erhältlich.

Der Kies ist deutlich gröber, passt farblich aber ideal zum Sand. Alle drei Produkte können auch gemischt verwendet werden.

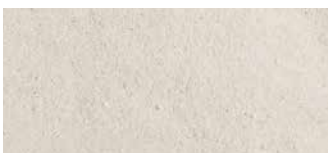

09234 Sand
fein, 250 g Beutel



09235 Sand
mittel, 250 g Beutel



09237 Kies
250 g Beutel





Gleisschotter

Eine sehr wichtige Rolle bei der Gestaltung von Modell-Landschaften kommt Schotter und Steinen zu. Gleisschotter wird in der Regel regional abgebaut und spiegelt daher die Farbe der Felsen und Steine der Region wider.



HO TT

09372 Gleisschotter
braun, 250 g Beutel



HO TT

09374 Gleisschotter
grau, 250 g Beutel



HO TT

09376 Gleisschotter
dunkelgrau, 250 g Beutel
passend für Märklin® C-Gleis



N Z

09172 Gleisschotter
braun, 250 g Beutel

N Z

09174 Gleisschotter
grau, 250 g Beutel



HO TT

09361 PROFI-Schotter „Kalkstein“
beigebraun, 250 g Beutel

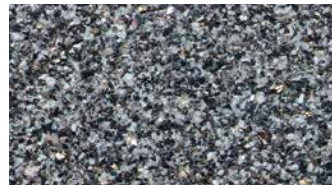

HO TT

09363 PROFI-Schotter „Granit“
grau, 250 g Beutel



HO TT

09365 PROFI-Schotter „Basalt“
dunkelgrau, 250 g Beutel



HO TT

09367 PROFI-Schotter „Gneis“
rotbraun, 250 g Beutel

N Z

09161 PROFI-Schotter „Kalkstein“
beigebraun, 250 g Beutel

N Z

09163 PROFI-Schotter „Granit“
grau, 250 g Beutel

N Z

09165 PROFI-Schotter „Basalt“
dunkelgrau, 250 g Beutel

N Z

09167 PROFI-Schotter „Gneis“
rotbraun, 250 g Beutel

0

09368 PROFI-Schotter „Granit“
grau, 250 g Beutel

0

09369 PROFI-Schotter „Basalt“
dunkelgrau, 250 g Beutel

0

09370 PROFI-Schotter „Gneis“
rotbraun, 250 g Beutel



Info-Tipp: Weitere Anwendung

Der Schotter in Spur 0 kann auch als grober Stein für die Spuren HO, TT und N eingesetzt werden.

Schotter-Kleber

Mit der Dosierspitze des Schotter-Klebers ist es ein Leichtes, auch schwer zugängliche Stellen zu erreichen.

Anwendung: Den losen Schotter zwischen den Schwellen verteilen und anschließend den Schotter-Kleber aufträufeln.



61134 Schotter-Kleber
130 g



Natur+ „Acker“ aus Hartschaum

Als besonderes Highlight präsentieren wir in der Natur+ Reihe einen naturrealistischen Acker aus dem bekannten Struktur-Hartschaum. Die Ackerkrumen sind vorbildgerecht aufgeworfen, als ob der Acker gerade eben erst gepflügt wurde. Zur Dekoration der Szenerie sind außerdem 10 Grasbüschel enthalten.



HO TT 07450 Natur+ „Acker“
21 x 19 cm, 10 Grasbüschel

Natur+ Wiesen und Felder

Die Natur+ Wiesen und Felder sind super-realistische Kompositionen aus verschiedenen hochwertigen, elektrostatisch verarbeiteten Grasfasern. Die Fasern werden in einem speziell entwickelten Verfahren nacheinander aufgebracht. Diese Technologie und die Mischung aus verschiedenen Faserfarben und -längen ermöglichen ein verblüffend realistisches Aussehen. Als hauchdünner Träger für die Grasfasern dient ein eigens entwickelter transparenter Kleber, der dauerhaft flexibel bleibt. Durch diese spezielle Beschaffenheit sind die Natur+ Wiesen und Felder einfach an die verschiedensten Oberflächenformen wie Hügel, Bahndämme, Mulden o. ä. anpassbar. Jede Packung enthält zudem 10 farblich passende Grasbüschel für die realistische Ausgestaltung bzw. für die optimale Gestaltung von Übergängen. Die Anwendung der Natur+ Produkte ist denkbar einfach: Die Wiesen und Felder werden

Natur+

entweder komplett eingebaut oder in kleine Stücke geschnitten oder gerissen und in die Landschaft eingeklebt.

**Super-
realistisch!**



Info-Tipp: Vorteile der Natur+ Wiesen & Felder

- Unterschiedlich lange Grasfasern (2,5 bis 12 mm) in unterschiedlichen Farben werden in einem speziellen Verfahren nacheinander aufgeflockt.
- Extra-dünne Trägerschicht aus flexiblem Spezialklebstoff
- Einfaches Verlegen auch auf unebenem Untergrund
- Sehr leicht zu verarbeiten (schneiden, reißen, kleben)
- Inklusive Grasbüschel für die realistische Ausgestaltung



07402 Natur+ „Wiese Frühling“
dreifarbig, 22 x 20 cm
10 Grasbüschel





07403 Natur+ „Wiese Sommer“
dreifarbig, 22 x 20 cm
10 Grasbüschel



07420 Natur+ „Rapsfeld“
extra-lange grüne Fasern
einfarbig mit gelben Spitzen
22 x 20 cm, 10 Grasbüschel



07421 Natur+ „Kornfeld“
extra-lange kornfarbene Fasern
einfarbig mit goldenen Spitzen
22 x 20 cm, 10 Grasbüschel



07442 Natur+ „Badesee“
Badesee, Wiese, dreifarbig beflocht
22 x 20 cm, 10 Grasbüschel

Besonders
preiswert!



Der preisgünstige Einstieg in den realistischen Modell-Landschaftsbau

Natur+ Mini-Matten

Die preisgünstigen Natur+ Mini-Matten sind eine kleine aber feine Innovation für den Einstieg in den realistischen Modell-Landschaftsbau. Mit den Natur+ Mini-Matten gestalten Sie Ihre Modell-Landschaft noch natürlicher: Während bei normalen Grasmatten nur eine Faserlänge und -farbe zu Anwendung kommt, sind die Natur+ Mini-Matten mit zwei verschiedenen Grasfaserlängen und -farben beflocht. Durch die elektrostatische Aufladung der Fasern im Produktionsprozess stellen wir sicher, dass diese senkrecht auf der Grundfläche stehen und damit wie richtiges Gras wirken.

Ein weiterer Pluspunkt der Natur+ Mini-Matten ist die problemlose Verarbeitung. Die Matte wird mit einer Schere in die passende Form und Größe geschnitten und mit NOCH Graskleber (Art.Nr. 61130) in die Modell-Landschaft geklebt.

Natur+

Jede Packung enthält zwei Natur+ Mini-Matten, die farblich aufeinander abgestimmt sind. Durch die Kombination der beiden Matten wird ein zusätzlicher natürlicher Effekt in der Modell-Landschaft erzielt.

Profi-Tipp: Eventuelle Übergänge und Ränder lassen sich perfekt mit NOCH Grasbüscheln kaschieren. Die große Auswahl an Grasbüscheln finden Sie im NOCH Katalog oder online unter www.noch.de.



Bastel-Tipp:
Verarbeitung der Natur+ Mini-Matten



Die Natur+ Mini-Matten sind praktisch und geschützt verpackt



Die Natur+ Mini-Matte wird auf die gewünschte Form und Größe zugeschnitten



Die Grundfläche wird mit NOCH Graskleber (Art.-Nr. 61130) bestrichen



Die Natur+ Mini-Matte wird in die Szene eingeklebt

Produkt-Highlights

- Preisgünstiger Einstieg in den realistischen Modell-Landschaftsbau
- Einfach zu verarbeiten: auspacken, zuschneiden und einkleben
- Natürliche Wirkung dank verschiedener Grasfaserfarben und -längen

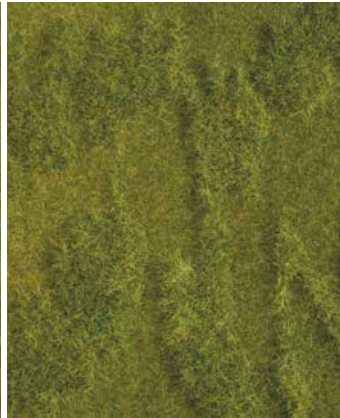

07470 Saftige Wiese
2 Stück, jeweils 25 x 25 cm



07471 Riedwiese
2 Stück, jeweils 25 x 25 cm



07472 Naturwiese
2 Stück, jeweils 25 x 25 cm



07473 Heide
2 Stück, jeweils 25 x 25 cm



07474 Grassteppe
2 Stück, jeweils 25 x 25 cm

Grasstreifen, Grasbüschel und Grasbüschel Mini-Sets

Mit den praktischen Grasstreifen und -büscheln lassen sich Feldwege, Uferböschungen, Gräser unter Leitplanken oder am Waldrand sowie viele weitere Szenen einfach und effektiv umsetzen. Im Handumdrehen gestalten Sie so eine natürlich wirkende Vegetation – mit den XL-Grasbüscheln sogar in extra-langer Ausführung! Für Schrebergärten oder Parks bieten sich die Blumenbeete an. Alle auf diesen beiden Seiten

gezeigten Produkte lassen sich besonders einfach anwenden, da sie hochflexibel und somit ganz leicht in Ihre Landschaft einsetzbar sind. Die Grasbüschel Mini-Sets sind sehr gut für kleinere Bauprojekte geeignet. Wie bei den großen Packungen gibt es in den Mini-Sets „normale“ Grasbüschel mit einer Faserlänge von 6 mm und extra-lange Grasbüschel XL mit 9 mm Faserlänge.



07125 Grasstreifen „hell- und dunkelgrün“
6 mm, verschiedene Grüntöne
18 Streifen und 18 Büschel



HO TT 07136 Lavendel
Spitzen mit feinem, lilafarbenem Flock veredelt
18 Streifen und 18 Büschel

Grasbüschel grün

6 mm



9 mm

07009 Grasbüschel
„dunkelgrün, mittelgrün
braun, gold-gelb“
104 Stück, 6 mm

07005 Grasbüschel XL
„beige-grün, dunkelgrün
braun“, 104 Stück, 9 mm

07127 Grasbüschel
„hell- und dunkelgrün“
104 Stück, 6 mm

07006 Grasbüschel XL
„dunkelgrün, mittelgrün
braun, gold-gelb“
104 Stück, 9 mm

07032 Grasbüschel Mini-Set
grün, 42 Stück, 6 mm

07044 Grasbüschel Mini-Set XL
„Wiese“
42 Stück, 9 mm

07037 Grasbüschel Mini-Set
„Wiese“
42 Stück, 6 mm

Grasbüschel veredelt

6 mm



9 mm

07034 Grasbüschel Mini-Set
„Feldpflanzen“
grün veredelt, 42 Stück, 6 mm

07011 Grasbüschel XL „blühend“
rot, gelb, hell-, dunkelgrün
104 Stück, 9 mm

07035 Grasbüschel Mini-Set
„blühend“
rot veredelt, 42 Stück, 6 mm

07041 Grasbüschel Mini-Set XL
„Feldpflanzen“
grün veredelt, 42 Stück, 9 mm

07133 Grasbüschel „Feldpflanzen“
hell-, mittel- und dunkelgrün
veredelt, 104 Stück, 6 mm

07042 Grasbüschel Mini-Set XL
„blühend“
rot veredelt, 42 Stück, 9 mm

07135 Grasbüschel „blühend“
gelb, rot, weiß veredelt,
104 Stück, 6 mm

07043 Grasbüschel Mini-Set XL
„blühend“
gelb veredelt, 42 Stück, 9 mm



07012 Grasbüschel „Wildblumen“
mehrfarbig beflockt, 52 Stück
mit 6 mm und 52 Stück mit
9 mm

07013 Grasbüschel „Feldblumen“
mehrfarbig beflockt, 52 Stück
mit 6 mm und 52 Stück mit
9 mm



Grasbüschel aus der Verpackung entnehmen, ...



mit einem Tropfen Kleber versehen, ...



und in die Landschaft einsetzen.

Bringen Sie Farbe in die Modell-Natur!



Blumen

Blumen sind nahezu überall zu finden. So werden beispielsweise Rosen, Tulpen, Dahlien, Osterglocken gezielt in Gärten und Beete gepflanzt.

Aber auch in der freien Natur, am Waldes- oder Wegesrand, an Bächen und an Weihern finden wir Margeriten, Schlüsselblumen, Kornblumen, Lavendel und viele weitere ihrer bunten Artenvielfalt.

Unsere Blumen sind eine wunderschöne kleine Innovation: In einem Bett aus 4 mm langen grünen Fasern befinden sich einige 9 mm lange Fasern, die farbig beflockt sind. So lassen sich wunderbar natürlich wirkende Blumenbeete im Modell nachbilden.

Jedes der beiden Sets enthält insgesamt 250 Blumen in jeweils fünf verschiedenen Farben.

Die Farben der Blumen im Set Art.-Nr. 06800 sind insgesamt bunter. Mit diesem Set können Tulpen, Rosen, Narzissen, Margeriten, Osterglocken, Dahlien u. v. m. im Modell gepflanzt werden.

Die Blütenfarben im Set Art.-Nr. 06805 sind etwas gedeckter und damit ideal für weniger auffällige Blumen. Sie eignen sich deshalb für Kornblumen, Lavendel, Vergissmeinnicht und verschiedene Wald- und Wiesenblumen. Die Blumen werden aus der Schachtel genommen und mit einem Tropfen Klebstoff in der Modell-Landschaft fixiert.

Wir empfehlen die Verwendung von NOCH Landschaftsbau-Kleber (Art.-Nr. 61133), aber auch Heißkleber oder Alleskleber sind bestens geeignet.



Bastel-Tipp:
Verarbeitung der Blumen



Die Blumen werden dem Häufchen entnommen ...



... und mit Landschaftsbau-Kleber in die Modellszene eingebaut.



06800 Blumen

250 Stück, rot, blau, gelb, pink und weiß



06805 Blumen

250 Stück, grün-gelb, blau-weiß, Heide, Korn, Lavendel



Für die perfekte Ausgestaltung

Zierpflanzen

Die aufwändig handgefertigten Zierpflanzen sind wunderschöne Deko-Objekte für Parks, Gebäude, Fußgängerzonen, Gärten und vieles mehr.



HO 14009 Blumenkästen, blühend, rot, weiß und gelb
12 Blumenkästen



HO 14010 Blumenkästen, blühend, rot
12 Blumenkästen



HO 14012 Zierpflanzen in Blumentöpfen
9 Blumentöpfe

N 14080 Zierpflanzen in Blumentöpfen
(Abbildung ähnlich) 9 Blumentöpfe



HO 14020 Zierpflanzen in Blumenkübeln
3 Blumenkübel



HO 14024 Palmen
3 Stück



HO 14031 Blumen in Blumentöpfen
9 Blumentöpfe

N 14084 Blumen in Blumentöpfen
9 Blumentöpfe



N 14082 Zierpflanzen in Blumenkübeln
9 Blumenkübel



HO 14885 Blumentöpfe
27 Blumentöpfe und -tröge

Super-realistische Miniaturpflanzen!

Laser-Cut minis +

Laser-Cut minis + sind eine Top-Innovation im Modell-Landschaftsbau. Sie machen das Gestalten realistischer Szenen noch einfacher! Die höchst filigranen Pflanzen werden mit einem Laser ausgeschnitten, anschließend aufwändig von Hand geformt und teilweise zusätzlich mit Blütenflock veredelt.

Die Laser-Cut minis + sind in zwei Varianten erhältlich: entweder im praktischen Blister zum „Selbstpflanzen“ oder bereits fertig in Blumentöpfe bzw. Blumenkübel eingesetzt.



H0 14050 Blumengarten
17 Pflanzen (Funkien, roter Fingerhut, Blumensalbei, Rosen, blühende Blumen)



H0 14056 Feld- und Wiesenpflanzen
17 Pflanzen (Mohn, Farn, Brennnesseln blühende Blumen, Ginster)



H0 14052 Wasser- und Uferpflanzen
17 Pflanzen (Hechtkraut, Pestwurz, Wasserlilien, Bach-Nelkenwurz, Schilf)

So einfach ist das Verarbeiten der Laser-Cut minis +

Die Vorteile im Überblick:

- Komplette „pflanzfertige“ Mini-Pflanzen
- Super-realistisch dank Laser-Cut und Beflockung
- Aufwendig von Hand beflockt



Sie entnehmen die Laser-Cut minis + Pflanze aus der Verpackung, ...



versehen sie mit einem Tropfen Kleber, ...



und fügen sie in Ihre Landschaft ein!

So einfach kann Gartenarbeit sein!

Deko-Minis

Deko-Minis sind einbaufertig ausgestaltete kleine Felder mit verschiedenen Pflanzen. Die Deko-Minis werden einfach aus der Verpackung genommen und in die Modell-Landschaft eingeklebt.

Praktisch und hübsch sind die Beeteinfassungen. Das Set enthält lasergraavierte Einzelteile, um zwei attraktive Gemüse- oder Blumenbeete einzufassen.



HO 13214 Beeteinfassungen
2 Stück, je 6,5 x 4 cm



HO 13215 Tomatenstauden
6 Pflanzen, 3 cm x 6 cm



HO 13216 Blumenkohl
16 Pflanzen, 3 cm x 6 cm



HO 13217 Weißkohl
16 Pflanzen, 3 cm x 6 cm



HO 13218 Rotkohl
16 Pflanzen, 3 cm x 6 cm



HO 13219 Kürbis
8 Pflanzen, 3 cm x 6 cm



HO 13222 Lauch
12 Pflanzen, 3 cm x 6 cm



HO 13223 Rosenbeet
12 Pflanzen, 3 cm x 6 cm



HO 13224 Weinreben mit blauen Trauben
2 Rank-Gestelle, 3 cm x 6 cm



Realismus pur in Miniatur!

Laser-Cut minis



NOCH Laser-Cut minis sind eine Serie mit kleinen, realistischen Laser-Cut Pflanzen und Laser-Cut Bausätzen. Die Miniaturpflanzen werden mit dem Laser aus stabilem, mehrfarbig bedrucktem Spezialpapier geschnitten. 2009 kürten die Leser des Eisenbahn-Magazins diese Innovation zum Modell des Jahres. Seitdem wurden die Laser-Cut minis weiter entwickelt und noch filigraner gestaltet, sodass selbst feinste Details und Strukturen

sichtbar sind. Durch die besondere Zusammensetzung des Spezialpapiers sind sie sehr stabil und zugleich formbar. Zudem kommen sie ohne den künstlichen Glanz von Plastikprodukten aus. Natürlicher geht's nicht! Die Laser-Cut minis Bausätze sind hochdetaillierte Modelle zum kleinen Preis. Sie beleben die Szenerie und finden in jeder Modell-Landschaft noch einen Platz. Weitere Bausätze finden Sie ab Seite 251 in diesem Katalog.

Laser-Cut minis Pflanzen



HO 14100 Farn
9 Pflanzen

N 14606 Farn
18 Pflanzen



HO 14102 Schilf
16 Pflanzen

N 14608 Schilf
16 Pflanzen



HO 14107 Gemüsegarten-Set
6 Lauch, 5 Zucchini, 15 Rüben

Made in Germany 



HO 14114 Seerosen
Gesamtfläche ca. 60 cm²



HO 14118 Kletterrosen
6 Pflanzen



HO 14132 Wilder Wein
12 Pflanzen



HO 14138 Brennnesseln
10 Pflanzen



In vielen Fachgeschäften werden die Laser-Cut minis auf einem attraktiven Verkaufsständer präsentiert.



HO 14140 Wasserlilien
18 Pflanzen

i Bastel-Tipp:
Laser-Cut minis

Die Anwendung ist denkbar einfach: Die Laser-Cut minis werden mit der Hand geformt und mit einem Tropfen handelsüblichem Klebstoff in der Modell-Landschaft fixiert. Die fertigen Pflänzchen können aber auch in Blumentöpfe

und -tröge geklebt werden. So entsteht eine individuelle Blumendekoration für Dorfplätze und Gebäude. Ideal geeignet sind die Blumentöpfe (Art.-Nr. 14885), die Sie auf Seite 157 finden.



Die Pflanze wird aus dem Trägerpapier ausgebrochen, ...



dann mit der Hand vorsichtig in die gewünschte Form gebracht ...



und mit einem Tropfen Klebstoff auf der Modell-Landschaft befestigt.



Alternativ lassen sich die Pflanzen auch in Blumentöpfe einkleben.

Laser-Cut minis Bausätze



HO 14230 Bretterzaun
42 cm, 1,5 cm hoch



HO 14262 Fischerhütte
8,0 x 3,7 cm, 5,4 cm hoch

N 14691 Fischerhütte
4,4 x 2,0 cm, 3,0 cm hoch



HO 14263 Veranstaltungspavillon
9,2 x 4,5 cm, 3,6 cm hoch



HO 14347 Bienenhaus
4,9 x 4,9 cm, 3,6 cm hoch



HO 14377 Hühnermobil
6,0 x 4,3 cm, 2,9 cm hoch



HO 14357 Gewächshaus
4,2 x 2,4 cm
2,6 cm hoch



HO 14358 Frühbeete
2 Stück
4 und 2,6 cm x 1,6 cm
1 cm hoch



HO 14359 Klohäuschen
2 Stück, 1,8 x 2 cm, 2,7 cm hoch

N 14636 Klohäuschen
2 Stück, 1 x 1 cm, 1,5 cm hoch



HO 14361 Schrebergartenhaus
5,4 x 5,2 cm, 3,3 cm hoch

TT 14435 Schrebergartenhaus
3,9 x 3,8 cm, 2,4 cm hoch

N 14635 Schrebergartenhaus
2,9 x 2,8 cm, 1,8 cm hoch



HO 14371 Pavillon
5,7 x 5,8 cm, 5,3 cm hoch



HO 66805 Laser-Cut Deko-Set „Im Garten“
 Inhalt: 1 Gewächshaus (Art.-Nr. 14357)
 2 Frühbeete (Art.-Nr. 14358)
 1 Pergola

Endlich Erntezeit!

Heu- und Strohballen



Als Stroh bezeichnet man die getrockneten Halme, die bei der Getreideernte übrig bleiben. Es wird zu Ballen gepresst, um es leichter zu transportieren und platzsparend zu lagern. In der Landwirtschaft wird Stroh verfüttert und als Einstreu verwendet. Es findet aber auch als Dämmstoff auf dem Bau, als Brennmaterial oder Rohmaterial für Hütten, Matten und Körbe Verwendung. Die Packung enthält 36 Modell-Strohballen, die jeweils 0,5 x 0,8 x 1,2 cm groß sind.



HO 07461 Strohballen
 36 Stück, 0,5 x 0,8 x 1,2 cm



Während der Erntezeit sind auf den Feldern riesige Heuballen zu sehen. Ideal geeignet in Verbindung mit dem Natur+ Kornfeld von NOCH (Art.-Nr. 07421). Die Packung enthält 18 Modell-Heuballen, die jeweils 1,3 x 1,5 x 1,3 cm groß sind.



HO 07460 Heuballen
 18 Stück, 1,3 x 1,5 x 1,3 cm

Die ideale Basis für den Start ins Modellbahn-Hobby



NOCH Gras- und Schottermatten

Hier haben Sie die „Qual der Wahl“ zwischen fünf verschiedenen Grüntönen und vielen verschiedenen Abmessungen.

Bei den Schottermatten stehen Ihnen die Varianten „grau“ und „beige“ zur Verfügung. Den Untergrund der dicht beflockten, betont naturgetreuen Matten mit aufrecht stehenden Grasfasern bildet ein festes, strapazierfähiges Spezialpapier.

- 1 **00020 Grasmatte „Frühlingswiese“**
300 x 100 cm
- 1 **00290 Grasmatte „Frühlingswiese“**
200 x 120 cm
- 1 **00010 Grasmatte „Frühlingswiese“**
200 x 100 cm
- 1 **00260 Grasmatte „Frühlingswiese“**
120 x 60 cm
- 2 **00012 Grasmatte „Sommerwiese“**
200 x 100 cm
- 2 **00280 Grasmatte „Sommerwiese“**
120 x 60 cm
- 3 **00013 Grasmatte „Wiese“**
200 x 100 cm
- 3 **00265 Grasmatte „Wiese“**
120 x 60 cm
- 4 **00011 Grasmatte „Blumenwiese“**
200 x 100 cm
- 4 **00270 Grasmatte „Blumenwiese“**
120 x 60 cm
- 5 **00230 Grasmatte**
dunkelgrün, 120 x 60 cm, ideal auch für den Krippenbau
- 6 **00080 Schottermatte**
grau, 120 x 60 cm
- 7 **00090 Schottermatte**
beige, 120 x 60 cm

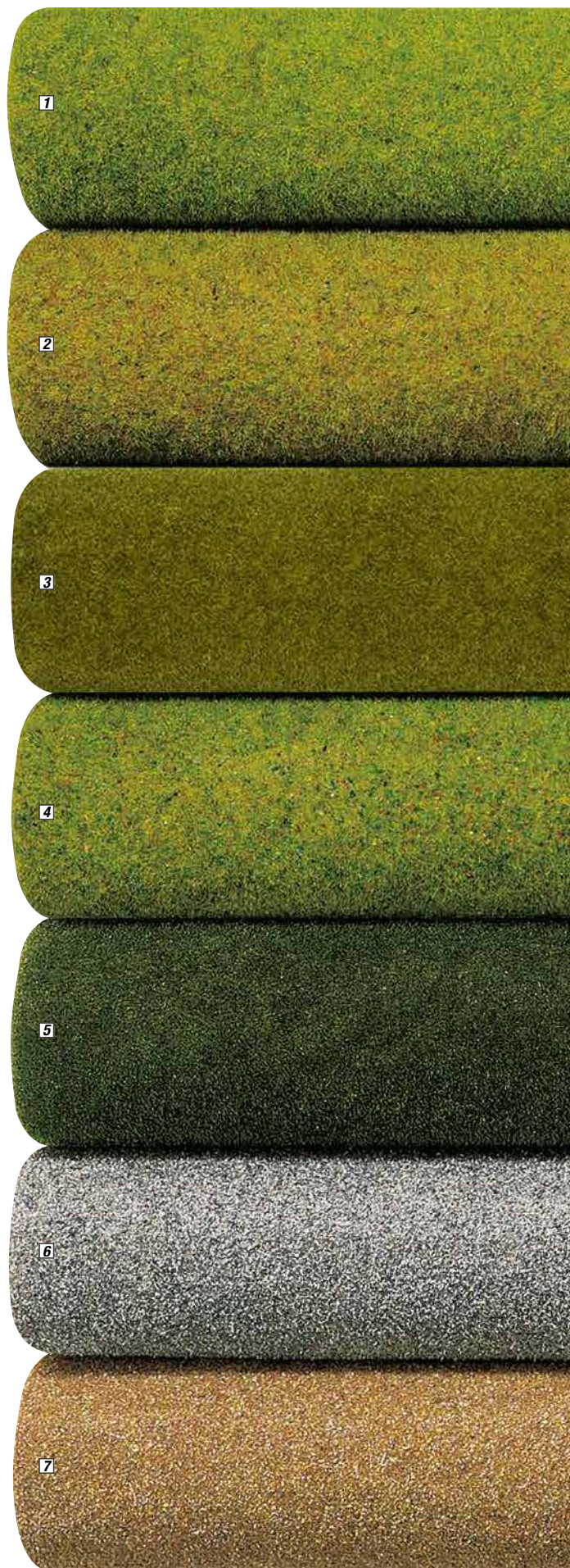

Bastel-Tipp: Grasmatten

Sie können die Matte als Ganzes verarbeiten oder kleine Flächen ausschneiden. Mit dem NOCH Sprüh-Kleber „Haftfix“ (Art.-Nr. 61151) lässt sich die Grasmatte einfach aufkleben.

Der auf den Matten verarbeitete Kleber ist wasserlöslich. Wenn Sie das Gras vorsichtig mit einem Pinsel anfeuchten, können Sie die Fasern nach wenigen Minuten abschaben und so Bäche und Wege anlegen.



Praktisch und übersichtlich

Präsentationslösungen für den Fachhandel



71190 Grasmatten-Display, unbestückt
Die ideale Präsentationslösung für alle NOCH Grasmatten
Maße: 32 x 32 cm, 47 cm hoch

Mini-Grasmatten zur Begrünung kleiner Flächen: einfach zuschneiden und aufkleben. Handhabung und Verwendung wie bei den großen Matten (siehe Bastel-Tipp auf der gegenüberliegenden Seite).



76715 Sortiment
mit 60 Mini-Grasmatten
im praktischen SB-Karton
farblich sortiert



- 00005 Mini-Grasmatte**
45 cm x 30 cm
- 00006 Mini-Grasmatte „Frühling“**
45 cm x 30 cm, Set mit 4 Stück
- 00007 Mini-Grasmatte „Wiese“**
45 cm x 30 cm, Set mit 4 Stück



Grüne Weihnachten? Nicht mit uns!

Wenn gegen Jahresende die ersten Schneeflocken durch die Luft tanzen, leuchten nicht nur Kinderaugen ... Winter müssen weiß sein – das gehört in unseren Breitengraden einfach dazu. Auch viele Modellbau-Fans wollen auf ihren Anlagen auf Eiskristalle und Schneeflocken nicht verzichten

und widmen sich an den langen Abenden der liebevollen Gestaltung einer Winterlandschaft. Damit diese so natürlich wie möglich wirkt, bietet NOCH eine breite Palette spezifischer Produkte für die kalte, weiße Jahreszeit. Damit wird Ihnen garantiert warm ums Herz!



Winter

Bau einer Winterlandschaft – ab Seite 168

- Für temporäre und dauerhafte Winteranlagen

Winterbäume – ab Seite 174

- Verschneite Wälder und beleuchtete Weihnachtsbäume

Winterfiguren – ab Seite 176

- Große Auswahl an Winterfiguren und -szenen
- Beliebte Geschenk-Idee: Figuren-Adventskalender

Weihnachtsmarktbdun – ab Seite 178

- Hochwertige Laser-Cut Bausätze
- Bastel-Adventskalender

Die Modellbahn im Aktenkoffer – ab Seite 181

- Liebevoll dekorierte und handkolorierte Kofferanlagen aus hochwertigem NOCH Hartschaum im Alukoffer



Basteln Sie die perfekte Winter-Landschaft!

Perfekt-Set „Winter-Landschaft“

Der Bau von Winterlandschaften wird immer beliebter. Dennoch bestehen häufig Berührungsängste, da das Thema „Winter“ für viele Bastler neu ist. Aber, was anfangs kompliziert aussieht, geht mit den richtigen Materialien leicht von der Hand. Und genau diese Materialien finden Sie im Perfekt-Set „Winter-Landschaft“.

Angefangen von der Gestaltung der Schneelandschaft mit weißen „Schneeflocken“, über das Modellieren von Schneeflächen und Schneehaufen bis hin zur Gestaltung von Eisflächen und Eiszapfen finden Sie im Set alle Artikel, die Sie für den Bau einer perfekten Winter-Landschaft benötigen. Dem Perfekt-Set liegt eine ausführliche Video-Anleitung auf DVD bei. Damit gelingt Ihnen Ihr Projekt garantiert!



Inklusive
Gratis-DVD!

60815 Perfekt-Set „Winter-Landschaft“

Inhalt: Start-Set Schneeflocken beinhaltet: 50 g Schnee-Kleber
25 g Schneeflocken und Gras-Spritzdose (Art.-Nr. 07065)
Schnee-Paste, 250 g (Art.-Nr. 08752)
Eiskristall-Paste, 30 ml (Art.-Nr. 08754)
Eiszapfen, 30 ml (Art.-Nr. 08756)



Start-Set Schneeflocken:
Mit diesem Set gelingt die Gestaltung einer winterlichen Landschaft. Die Schneeflocken werden mit der Gras-Spritzdose elektrostatisch aufgeflockt. Das Ergebnis: Eine seidenglänzend schimmernde Schneefläche.



Schnee-Paste: Dieses flexibel einsetzbare Material ist der Alleskönner in der Gestaltung von Winter-Landschaften. Von schneebedeckten Hausdächern und Bäumen, über Schneehaufen und Schneewehen bis hin zu Schneemännern kann mit der Schnee-Paste nahezu jede Winter-Szene im Modell gestaltet werden.



Eiskristall-Paste: Die Eiskristall-Paste zaubert eine wunderschöne, kristallklar glitzernde Eisfläche auf nahezu jede Oberfläche. Die vielseitig einsetzbare Paste wird direkt auf Modellgewässern, Modellstraßen oder den Fensterscheiben der Modellhäuser und Modellfahrzeuge aufgebracht.



Eiszapfen: Die Eiszapfen-Masse wird direkt aus der Tube an Modelldächern, Brücken, Überhängen, Mauer etc. aufgebracht. Nach 2 – 3 Stunden trocknet die Masse kristallklar aus.



Bastel-Tipp:
Perfekt-Set „Winter-Landschaft“



Die im Perfekt-Set enthaltene Schnee-Paste eignet sich ideal, um den Untergrund mit Schneehaufen und Schneewehen zu modellieren.



Mit dem Schnee-Kleber, der Spritzdose und den Schneeflocken lässt sich darauf eine flauschige Schneedecke gestalten.



Die Eiszapfen können direkt aus der Tube an exponierten Stellen, z. B. Dächern, Überhängen und Brücken, angebracht werden.



Ein wahres Winterwunderland! Die Gestaltung gelingt mit dem NOCH Perfekt-Set sehr überzeugend.

Bau einer Winterlandschaft

Start-Set Schneeflocken

Im Start-Set Schneeflocken finden Sie alles, was Sie für einen schnellen Start in die winterliche Landschafts-Gestaltung benötigen: 50 g Schnee-Kleber, eine Gras-Spritzdose und 25 g Schneeflocken. Die Anwendung ist denkbar einfach: Zunächst wird der zu beschneie Untergrund mit Schnee-Kleber eingestrichen. Anschließend füllen Sie die Gras-Spritzdose bis etwa zur Hälfte mit Schneeflocken. Durch Schütteln der Gras-Spritzdose werden die 1 mm langen Schneeflocken elektrostatisch aufgeladen und anschließend durch Drücken der Spritzdose in den Schnee-Kleber „gepusetet“. So entsteht eine zauberhafte, samtweiche Schneedecke, die wie frisch gefallener Pulverschnee wirkt.



07065 Start-Set Schneeflocken
Gras-Spritzdose, 50 g Schnee-Kleber
25 g Schneeflocken

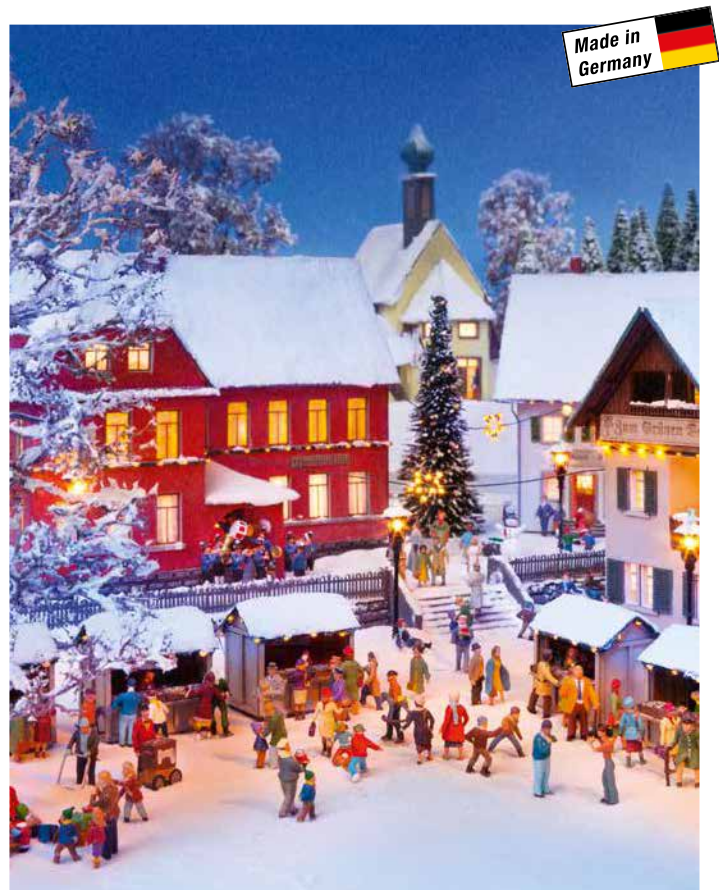

Schneeflocken

Die innovativen NOCH Schneeflocken sind Spezialfasern mit einer Länge von nur 1 mm, mit denen Sie im Handumdrehen faszinierende Winterlandschaften zaubern können.

Zuerst wird die zu beschneie Fläche mit dem Schnee-Kleber (Art.-Nr. 61138) eingestrichen. Anschließend werden die Schneeflocken mit dem NOCH Gras-Master 3.0 (Art.-Nr. 60110 bzw. 60112 PROFIL) oder der Gras-Spritzdose (Art.-Nr. 08100) aufgebracht. Wie von Zauberhand entsteht eine samtartige, glitzernde Schneedecke, die wie frisch gefallener Pulverschnee wirkt.

Die so entstandene Winteridylle kann mit der NOCH Schnee-Paste (Art.-Nr. 08752) im Detail ausgestaltet werden.

Ist kein Schnee-Kleber zur Hand, kann auch NOCH Gras-Kleber (Art.-Nr. 61130 oder 61131) verwendet werden. Allerdings sollte die zu beschneie Landschaft zuvor weiß grundiert werden.

Hinweis: Für einen Quadratmeter Schneelandschaft werden ca. 75 g Schneeflocken und 500 g Schnee- bzw. Graskleber benötigt.

Schnee-Kleber

Der Schnee-Kleber ist ideal für die Verarbeitung der NOCH Schneeflocken. Er trocknet weiß aus, sodass ein Vorgrundieren des Untergrundes nicht nötig ist.

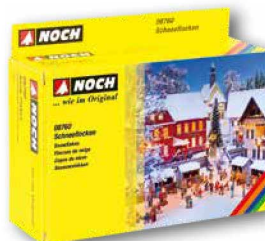

08760 Schneeflocken
75 g



61138 Schnee-Kleber
250 g



Bastel-Tipp: Schneeflocken elektrostatisch aufbringen

Die 1 mm kurzen Schneeflocken können mit dem Gras-Master 3.0 (Art.-Nr. 60110 bzw. 60112 (PROFIL) oder der Gras-Spritzdose (Art.-Nr. 08100) elektrostatisch aufgeladen werden. Dadurch stehen sie auf der zuvor mit Schnee-Kleber

eingestrichenen Fläche senkrecht und erwecken so den Eindruck von frisch gefallenem Schnee.



Die Grundfläche wird mit Schnee-Kleber eingestrichen.



Anschließend werden die Schneeflocken mit dem feinsten Sieb des Gras-Master 3.0 ...



oder mit der NOCH Gras-Spritzdose aufgetragen.



Zaubern Sie Ihr Winter-Wunderland!

Schnee-Paste

Die Schnee-Paste verzaubert Objekte und Landschaften in ein wahres Winter-Wunderland. Die seidig schimmernde Paste wird mit einem Spachtel oder Pinsel aufgetragen und ist bereits nach 2 bis 3 Stunden trocken. Die Schnee-Paste kann aber auch von Hand modelliert werden, um z. B. Schneehaufen und -verwehungen oder Schneemänner im Modell nachzubilden. Wird die Paste mit Wasser verdünnt, kann sie ideal auf Bäume und Büsche aufgebracht werden. Um Hausdächer oder sehr glatte Untergründe einzuschneien, empfehlen wir, zuerst eine Schicht

NOCH Schnee-Kleber (Art.-Nr. 61138) aufzubringen. Nach dem Trocknen des Schnee-Klebers wird die Schnee-Paste angewendet. Die Kombination der NOCH Schnee-Paste und der NOCH Schneeflocken macht aus Ihrem Modell ein Wintermärchen. Probieren Sie es aus!



08752 Schnee-Paste
250 g



Winter-Set

Das NOCH Winter-Set enthält alles, was Sie zum Bau einer winterlichen Landschaft benötigen. Mit einem Spachtel oder Pinsel kann die seidig schimmernde Schnee-Paste ganz einfach auf die Landschaft, auf Hausdächer, Bäume und Fahrzeuge aufgetragen werden. Sie lässt sich aber auch in der Hand modellieren, um zum Beispiel einen Schneemann oder Schneehaufen zu gestalten. Eisflächen auf Seen oder auf der Straße werden mit der NOCH Eiskristall-Paste dargestellt. Diese kann mit einem Spachtel oder Borstenpinsel in der gewünschten Dicke aufgetragen und modelliert werden.

Um die Winter-Landschaft perfekt bis ins letzte Detail zu gestalten, werden Dachüberhänge mit den NOCH Eiszapfen verziert. Diese lassen sich direkt aus der Tube am Modell anbringen: Einfach die Tube von unten ansetzen und die milchige Masse bei gleichzeitigem Wegziehen nach unten ausdrücken. So bestimmen Sie die Länge und Dicke der Eiszapfen.

Die Eiszapfen trocknen glasklar und hart aus (siehe Seite 173).



08758 Winter-Set

120 g Schnee-Paste, 10 ml Eiskristall-Paste
10 ml Eiszapfen, 1 Rührspachtel



Bastel-Tipp:

Gestalten Sie winterliche Landschaften mit dem NOCH Winter-Set



Die Schnee-Paste wird mit einem Spachtel oder einem Pinsel auf die Landschaft aufgetragen.



Die Eiskristall-Paste sorgt auf zugefrorenen Gewässern für winterliche Effekte.



An Dächern können Eiszapfen direkt aus der Tube angebracht werden.

Spielen Sie Väterchen Frost!

Eiskristall-Paste

Vereisen bei Zimmertemperatur? Kein Problem mit der NOCH Eiskristall-Paste! Sie kann einfach direkt aus der Tube auf einen gefrorenen See, einen Eisweiher, auf Straßen oder Fenster aufgebracht und anschließend mit einem Pinsel modelliert werden.

Nach etwa zwei bis drei Stunden ist die Eiskristall-Paste ausgehärtet. Es entsteht eine wunderschöne, kristallklar glitzernde Eisfläche.



08754 Eiskristall-Paste
30 ml



Die Eiskristall-Paste wird aus der praktischen Tube herausgedrückt und mit einem feinem Pinsel verteilt.





Eiszapfen

Mit den NOCH Eiszapfen gestalten Sie im Handumdrehen stilvolle und individuelle Eiszapfen, z. B. an Dächern, Überhängen oder Brücken. Die Eiszapfen-Masse wird direkt aus der Tube auf die Dekorationsfläche aufgetragen und härtet nach zwei bis drei Stunden kristallklar aus. Das Modellieren ist ganz einfach: Tube von unten zum Beispiel an eine Dachrinne ansetzen, anschließend vorsichtig ausdrücken und dabei gleichzeitig nach unten wegziehen. Dadurch können Sie die Stärke und Länge der Eiszapfen individuell nach Ihren Wünschen kreieren. Besonders beeindruckende Formen entstehen, wenn die Tube bei diesem Vorgang zusätzlich spiralförmig gedreht wird.



08756 Eiszapfen
30 ml



Die Eiszapfen-Tube wird direkt am Dachvorsprung angesetzt ...



und der Inhalt der Tube vorsichtig herausgedrückt, während sie nach unten weggezogen wird.



Die so entstandenen Eiszapfen trocknen nach ein paar Stunden kristallklar aus.



Pulverschnee

Mit dem NOCH Pulverschnee zaubern Sie eine faszinierende Winterlandschaft auf Ihre Modellbahnanlage. Die völlig veränderte Stimmung Ihrer Modell-Landschaft wird Sie begeistern! Ein Vorteil des Pulverschnees: Mit ihm können Sie hervorragend temporäre Winterstimmung gestalten. Das glitzernd weiße Spezialpulver ist wasserabweisend und kann mit einem Staubsauger rückstandsfrei von Ihrer Anlage entfernt werden. Möchten Sie Ihre Modell-Landschaft dauerhaft einschneien, verwenden Sie das NOCH Haft- & Fixierspray (Art.-Nr. 61152).



08750 Pulverschnee
Glitzernd weißes Spezialpulver zum Gestalten von Winterlandschaften. Zum Aufstreuen.
200 g Packung



Winterbäume

Beleuchtete Weihnachtsbäume

Der Christbaum steht im Mittelpunkt auf jedem Weihnachtsfest. Ob ein kleiner Baum im Wohnzimmer oder ein großer Baum auf dem Marktplatz mitten auf dem Weihnachtsmarkt: Sobald die Lichter angehen, ist weihnachtliche Stimmung garantiert. Die NOCH Weihnachtsbäume sind mit LEDs bestückt, die besonders angenehm warmes Licht ausstrahlen, ähnlich einer Lichterkette mit Glühbirnen.

Die Spurweiten, die wir bei den Bäumen angeben, sind übrigens nur Empfehlungen. Sie können auch den kleinen Baum für die Spur 0 nutzen

oder den großen auf einem Stadtplatz in Spur N aufstellen. Lassen Sie Ihrer Fantasie freien Lauf!

Der Anschluss erfolgt an den Lichtstromausgang eines üblichen 16-V-Modellbahntrafos. Geeignet für Gleich- oder Wechselstromanschluss.



HO TT N Z

22110 Beleuchteter Weihnachtsbaum
verschneit, mit 10 LEDs, 5 cm hoch

O HO TT N

22120 Beleuchteter Weihnachtsbaum
verschneit, mit 20 LEDs, 8 cm hoch

O HO TT

22130 Beleuchteter Weihnachtsbaum
verschneit, mit 30 LEDs, 12 cm hoch



HO TT N Z

22111 Beleuchteter Weihnachtsbaum
grün, mit 10 LEDs, 5 cm hoch

O HO TT N

22121 Beleuchteter Weihnachtsbaum
grün, mit 20 LEDs, 8 cm hoch

O HO TT

22131 Beleuchteter Weihnachtsbaum
grün, mit 30 LEDs, 12 cm hoch



Schneetannen				
Art.-Nr.	Bezeichnung	Höhe in cm	Anzahl	Spur
26828	Schneetannen	5 – 14	25	H0, TT
26928	Schneetannen	5 – 14	10	H0, TT
32828	Schneetannen	3,5 – 9	25	N, Z

Schneetannen

Packung und Großpackung mit je 10 oder 25 wunderschön beschnittenen Bäumen in verschiedenen Höhen.

- In verschiedenen Größen und Formen
- Mit realistisch unregelmäßig geschnittenen Astspitzen
- Winterlich weiß koloriert
- Mit realistischen Wurzelfüßen



Classic-Winterbäume

Mit den Classic-Winterbäumen können Sie bezaubernde Winterwunderländer und verschneite Wälder auf tollen Dioramen gestalten.



H0 TT N Z 25075 Winterbäume
7 Stück, 8–10 cm hoch



H0 TT N Z 25087 Schneetannen
7 Stück, 8–12 cm hoch

PROFI-Baumrohlinge

Auf vielfach geäußerten Wunsch passionierter Modellbauer umfasst das NOCH Sortiment auch große Bäume ohne Laub. Die Einsatzmöglichkeiten dieser Baumrohlinge sind sehr vielfältig. Zum einen können Sie aus den „nackten“ Bäumen eigene, wunderschöne Modellbäume basteln. Zum anderen sind sie aber auch die ideale Grundlage für herrliche Winterbäume (siehe Bastel-Tipp Seite 196).



H0 TT N 22010 Baumrohling „Buche“
13 cm hoch



O H0 TT N 22020 Baumrohling „Linde“
18,5 cm hoch

Winterfiguren



HO 15616 Holz machen

TT 45616 Holz machen

N 36616 Holz machen



HO 15732 Hirsche

TT 45732 Hirsche

N 36732 Hirsche



HO 15819 Kinder im Schnee

TT 45819 Kinder im Schnee

N 36819 Kinder im Schnee



HO 15823 Skitourengesher



HO 15821 Kinder im Schnee

TT 45821 Kinder im Schnee

N 36821 Kinder im Schnee



HO 15824 Schlittschuhlaufen

TT 45824 Schlittschuhlaufen

N 36824 Schlittschuhlaufen



HO 15826 Snowboarder



HO 15827 Skifahrer



HO 15828 Skifahrer

N 36828 Skifahrer



HO 15829 Skifahrer



HO 15920 Weihnachtsfiguren



HO 15923 Nikolausabend



H0 15924 Weihnachtsmann mit Schlitten



H0 15926 Weihnachtsmarkt



N 36926 Weihnachtsmarkt



H0 15927 Christbaumverkauf

TT 45927 Christbaumverkauf

N 36927 Christbaumverkauf



H0 15928 Winterarbeiten



H0 15929 Nikolaus mit Knecht Ruprecht



H0 15930 Familie Meier im Winter



H0 16220 Figuren-Themenwelt „Wintertag“
 Inhalt: 6 Figuren, 2 Bobs, 2 Holzschlitten
 2 Schneemänner, 1 Schneefräse
 1 Schneeschaufel, klein, 1 Schneeschaufel, groß
 1 Schneehexe, 1 Snowboard, 1 Skiständer mit Ski



Alle Jahre wieder ...

Figuren-Adventskalender Spur H0, TT und N



Der Figuren-Adventskalender im DIN A3 Format ist mit seinem wunderschönen Titelbild ein absoluter Hingucker. Jeden Tag darf man sich beim Öffnen eines Türchens über eine neue Figur freuen – ein ideales Geschenk für jeden Modellbauer!

Hinweis: Der Figuren-Adventskalender enthält keine Figuren zum Thema Winter und Weihnachten.

H0 15995 Figuren-Adventskalender
25 Figuren + Zubehör

TT 45995 Figuren-Adventskalender
25 Figuren + Zubehör

N 36995 Figuren-Adventskalender
25 Figuren + Zubehör

Jedes Jahr neue Figuren!



Weihnachtsmarkt

Kleingebäude-Set „Weihnachtsmarktbuden“



Das Kleingebäude-Set „Weihnachtsmarktbuden“ eignet sich bestens dazu, den NOCH Figuren eine besinnliche Vorweihnachtszeit zu bescheren. Hier können sie Glühwein trinken, Plätzchen essen und Schmuck für den Weihnachtsbaum kaufen. Der Bausatz besteht aus drei typischen, laser-geschnittenen Buden, die Atmosphäre in jede Winterszene bringen. Inklusive Bauanleitung und Spezialkleber.

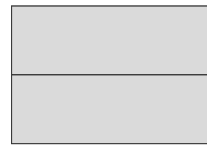

Weihnachtsmarktbude
3,8 x 2,7 cm, 3,4 cm hoch



HO 66412 Weihnachtsmarktbuden
3 Laser-Cut Bausätze

Kombi-Set „Auf dem Weihnachtsmarkt“



Es setzt Ihren Weihnachtsmarkt perfekt in Szene und sorgt bei großen und kleinen Kindern für leuchtende Augen: das Kombi-Set „Auf dem Weihnachtsmarkt“, bestehend aus einer Weihnachtsmarktbude und einer 10 cm langen Lichterkette mit 10 Leuchtdioden. Der Bausatz ist in gewohnt hoher Laser-Cut Qualität ausgeführt. Die Lichterkette ist mit LEDs und integrierten Vorwiderständen ausgestattet und kann direkt an einen Modellbahn-Trafo angeschlossen werden (16 V Gleich- oder Wechselstrom).

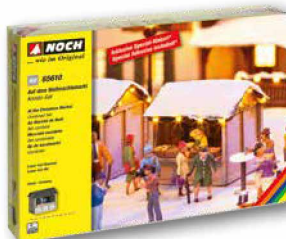

HO 65610 Kombi-Set „Auf dem Weihnachtsmarkt“
1 Laser-Cut Bausatz „Weihnachtsmarktbude“
3,8 x 2,7 cm, 3,4 cm hoch
1 Lichterkette, 10 cm lang

Auf dem Weihnachtsmarkt

Alle auf dieser Seite gezeigten Artikel sind Laser-Cut Bausätze



HO 14391 Weihnachtsmarkt-Eingangsbogen
7,6 x 1 cm, ca. 7,9 cm hoch
Dem reich verzierten Eingangsbogen aus Echtholz liegen Beschriftungen in den Sprachen Deutsch, Englisch, Französisch, Spanisch und Niederländisch bei.



N 14681 Weihnachtsmarkt-Eingangsbogen
4,3 cm x 0,6 cm, 4,5 cm hoch
Dem reich verzierten Eingangsbogen aus Echtholz liegen Beschriftungen in den Sprachen Deutsch, Englisch, Französisch, Spanisch und Niederländisch bei.



HO 14394 Weihnachtsmarkt-Krippe mit Figuren in Holzoptik
7,5 x 3,5 cm, 3,5 cm hoch, inkl. 8 Figuren



HO 14392 Weihnachtsmarktstand
8 x 5 cm, 3,5 cm hoch

TT 14482 Weihnachtsmarktstand
6 x 4 cm, 3 cm hoch

N 14682 Weihnachtsmarktstand
4,5 x 3 cm, 2 cm hoch



HO 14393 Glühweinstand
5 x 5 cm, 4 cm hoch

TT 14483 Glühweinstand
4 x 4 cm, 3 cm hoch

N 14683 Glühweinstand
3 x 3 cm, 2,5 cm hoch



HO 14395 Weihnachtsmarkt-Pyramide
4,5 x 4,5 cm, 9 cm hoch



Stille Nacht, heilige Nacht ...

Themen-Set „Weihnachtskrippe“



Die Darstellung der heiligen Nacht mit Jesuskind, Maria, Josef und den dazugehörigen Tieren ist wohl eines der ältesten Modellbau-Themen überhaupt. Das Themen-Set ist nicht nur für Modellbahner geeignet: Mit dem enthaltenen Zubehör ist die Krippe auch ideal für Bastler und Dioramenbauer.

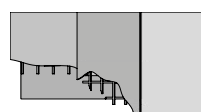

11 x 6 cm
5 cm hoch



HO 65620 Themen-Set „Weihnachtskrippe“

Laser-Cut Bausatz „Weihnachtskrippe“ 11 x 6 cm, 5 cm hoch
Figuren-Set „Krippenfiguren“ (Art.-Nr. 15922, 11 Figuren)
Streumaterial, braun, 42 g (Art.-Nr. 08440)
20 Grasbüschel grün
Mini-Grasmatte grün, 28 x 22 cm

Hinweis: Dem Laser-Cut Bausatz liegt eine ausführliche Bauanleitung und ein passender Laser-Cut Spezialkleber bei.

Der große Bastel-Spaß für jeden Tag im Advent!

Bastel-Adventskalender „Weihnachts-Krippe“



Vom 1. bis zum 24. Dezember enthält jedes Türchen chronologisch geordnet Bastel-Material, Laser-Cut minis, Figuren und Zubehör. Sie basteln damit jeden Tag ein Stückchen weiter! In der Adventszeit entsteht so eine wunderschöne Krippen-Szene im alpenländischen Stil mit allem, was dazu gehört: Maria, Joseph, Christuskind, Ochs und Esel, Hirten, Schafe und vieles mehr! Zubehör,

Zäune und Landschaftsbau-Material runden den Bastel-Spaß ab. Auf der Rückseite des Kalenders ist außerdem eine kleine Kulisse abgedruckt, die einen Sternenhimmel mit Stern von Bethlehem zeigt. Diese kann am 24. Dezember ausgeschnitten und hinter die Krippenszene gestellt werden. Damit erhält alles noch mehr Atmosphäre.



Preisvorteil!

HO 65591 Bastel-Adventskalender „Weihnachts-Krippe“

Größe: 41 x 52 cm

Inhalt:

- Bastel-Material: z. B. Struktur-Flock, Streugras, PROFI-Gestein „Geröll“ und vieles mehr!
- Laser-Cut Bausatz „Stall von Bethlehem“
- Laser-Cut minis Bausatz „Brunnen“
- 36 Figuren: z. B. Krippenfiguren, Schafe und Schäfer, Engel
- 10 Modell-Tannen in verschiedenen Höhen
- Laser-Cut Klebstoff und ausführliche Anleitung

Hinweis: Den genauen Inhalt können Sie vollständig auf der Produktverpackung und im Internet auf www.noch.de einsehen.



* Im Vergleich zum Kauf der einzelnen Artikel

Die Modellbahn im Aktenkoffer

Wenn einer eine Reise tut, dann muss er nicht unbedingt auf sein geliebtes Hobby verzichten. Sicher und reisegerecht verpackt fährt die Modellbahn voll funktionstüchtig im Koffer mit.

Die Kofferanlagen sind aus hochwertigem NOCH Hartschaum gefertigt, handkoloriert und liebevoll dekoriert.



Weitere Modellbahnanlagen im Aktenkoffer finden Sie im Kapitel „Modellbahn im Aktenkoffer“ ab Seite 377 in diesem Katalog.



Modellbahnkoffer „St. Anton“ Spur Z

- Fahrfertige Modellbahnanlage im Aluprofil-Koffer (Außenmaße Koffer: 57,5 x 43 cm, 16 cm hoch)
- Gelände aus Struktur-Hartschaum, komplett ausgeschmückt
- Ein Bahnstromkreis, fahrfertig montiert
- Steuerpult mit einem Fahrregler
- Vier beleuchtete Gebäude und beleuchteter Weihnachtsbaum
- Anschlussmöglichkeit für externes Steckernetzgerät (im Lieferumfang enthalten)
- Hinweis Zugzusammenstellung: Wegen der engen Radien sollten die eingesetzten Waggons nicht länger als 8,5 cm sein. Außerdem sollten keine Loks mit mehr als vier Achsen (zwei Drehgestellen) verwendet werden. Loks mit Vorläufern neigen vermehrt zu Entgleisungen.

Z 88318 Modellbahnkoffer „St. Anton“
mit Märklin® mini-club Gleisen

Advent, Advent, ein Lichtlein brennt!

Adventskranz Spur Z



Modellbahnvergnügen, Weihnachtsschmuck und das ultimative Geschenk für jeden Modellbahnfreund – all das ist der liebenswerte NOCH Adventskranz „Winterzauber“. Das kleine, tief verschneite Dorf erstrahlt in weihnachtlichem Glanz. Die hochwertigen NOCH Laser-Cut Gebäude und der Christbaum sind beleuchtet und die vier Baumkerzen machen das kleine Schmuckstück zum echten Advents-Highlight.

Hinweis: Um eine dauerhaft stabile Stromversorgung von Gebäuden und Christbaum zu gewährleisten, ist für den Betrieb ein geeigneter Spur Z Trafo erforderlich.



Info-Tipp:
Ersatzkerzen für den Adventskranz

Ersatzkerzen für den Adventskranz können Sie in unserem Online-Shop www.noch.de unter der Artikelnummer 88076 nachbestellen.

Z 88063 Adventskranz „Winterzauber“

35 x 35 cm, ca. 15 cm hoch, Wintergelände aus Struktur-Hartschaum, mit Märklin® mini-club Spur-Z-Gleisen, fahrfertig montiert, ausgeschmückt, beleuchtete Häuser und beleuchteter Christbaum, inkl. 4 Kerzen in Tannenbaumform. Lieferung ohne Trafo, Loks und Waggons.



Auf die richtige Farbe kommt es an – so gelingt Ihnen ein realistisches Stück Natur

Farben und Kleber spielen beim Basteln im Allgemeinen und im Landschaftsbau im Speziellen eine wichtige Rolle. Mit den Farben im NOCH Programm können Sie Modelle altern und Landschaften realistisch

kolorieren. In unserer großen Klebstoffauswahl finden Sie mit Sicherheit für jede Anwendung das passende Produkt.



Farben und Kleber

Farben – ab Seite 184

- Ideal zum Altern: Patina-Pulver mit Mischbank und Rost-Patina
- Für die Koloration von Landschaften:
Naturfarben-Set und Landschaftsbau-Farben
- Patina-Marker und Detail-Marker: haften nahezu auf allen Oberflächen wie Holz, Pappe, Gips, Kunststoff etc.

Kleber – ab Seite 188

- Hier finden Sie für jede Anwendung die optimale Lösung

Aus neu mach alt!

Das bewährte NOCH Patina-Pulver gibt es jetzt mit praktischer Mischbank

Das NOCH Patina-Pulver lässt den unerwünschten Glanz von Kunststoffoberflächen verschwinden, um ihnen so eine natürlich wirkende Optik zu verleihen. Es gibt Laser-Cut Bausätzen eine Patina und bringt Schattierungen und mehr optische Tiefe und Realitätstreue in Bauteile und Modelle.

Das Set enthält sieben verschiedene Farben (blaugrün, blattgrün, terracotta, rostbraun, Sand, Asche, Ruß), mit denen Sie Brücken, Häuser, Fahrzeuge, Loks, Waggon, Mauern, Portale und vieles mehr altern können. Es eignet sich auch hervorragend für den Einsatz bei Flugzeug-, Panzer- oder Schiffsbausätzen.

Die Pigmente können miteinander vermischt werden, bis der passende Farbton entsteht. Dies geschieht professionell und sehr einfach in den abwaschbaren Mischeinlegern der Mischbank.

Die Einleger sind einzeln zum Nachkauf erhältlich auf www.noch.de
Hinweis: Da es sich bei den Farbpigmenten um Naturprodukte handelt, können Farbabweichungen vorkommen.

Anwendung:

Um auf glatten Flächen den Farbpigmenten einen besseren Halt zu geben, sprühen Sie zunächst eine dünne Schicht Haft- & Fixierspray (Art.-Nr. 61152) auf das zu patinierende Objekt auf. Die Pigmente werden nach dem Trocknen des Haft- & Fixiersprays mit dem beiliegenden Pinsel vorsichtig auf die zu alternden Partien des Objektes aufgetupft. Mit einer weiteren, dünnen Schicht Haft- & Fixierspray werden die Pigmente abschließend fixiert.



61169 Patina-Pulver mit Mischbank

Inhalt: 7 Glasfläschchen mit Farbpigment-Pulver, je 5 g blaugrün, blattgrün, terracotta, rostbraun, Sand, Asche, Ruß
1 Mischbank (Bausatz), 1 Pinsel, 3 Mischeinleger



91951 Mischeinleger

Inhalt: 5 Stück
passend für Mischbank
Art.-Nr. 61169



61152

Haft- & Fixierspray
200 ml

In Würde altern!

Rost-Patina

Die NOCH Rost-Patina verleiht allen Modellen – unabhängig vom Material – in kürzester Zeit ein rostiges Aussehen. Die Anwendung ist denkbar einfach. Das Produkt mit NOCH Haft- und Fixierspray (Art.-Nr. 61152) einsprühen, anschließend den extra-feinen Eisengrund auftragen und danach das Oxidationsmedium aufbringen. Den Rest erledigt die Chemie:

Nach ein bis zwei Stunden ist das behandelte Objekt bereits mit einer rostigen Oberfläche überzogen, die abschließend noch einmal mit Haft- und Fixierspray versiegelt wird.



61162 Rost-Patina

10 ml Oxidationsmedium
20 ml Eisengrund extra-fein



Made in Germany



61200 Naturfarben-Set
6 Farbkonzentrate
 je 20 ml
 1 Mischbecher
 1 Schwamm-Tupfer

Naturfarben-Set

NOCH Naturfarben sind perfekt auf die Erd- und Naturfarbtöne von Felsen abgestimmt. Das Naturfarben-Set enthält je 20 ml hochkonzentrierte Farbe in sechs verschiedenen Tönen: beige, ocker, olive, erdbraun, grau und schwarz. Die Farben werden vor der Verwendung mit Wasser verdünnt und mit dem beiliegenden Schwamm-Tupfer oder der Landschaftsbau-Sprühflasche (Art.-Nr. 61140) aufgebracht. Dadurch lassen sich Felsen Nuance für Nuance abtönen oder Untergründe vor dem Begrasen einfärben.

Landschaftsbau-Farben

Mit dem großen Sortiment an Landschaftsbau-Farben, auch erhältlich als Acrylspray, gelingt Ihnen eine realistische Farbgebung Ihrer Modell-Landschaft. Die matten Farben empfehlen sich für das Kolorieren von Mauern, Portalen, Felsen und Gebirgen oder für die Grundierung vor dem Begrasen.

Die hochwertigen, matten Acrylfarben sind für alle Werkstoffe – auch für Styropor – bestens geeignet. Die Farben sind wetterfest, schnelltrocknend und gut deckend.



Acrylsprays, matt			Acrylfarben, matt			Eigenschaften
Art.-Nr.	Farbe	Inhalt	Art.-Nr.	Farbe	Inhalt	
61171	elfenbein	200 ml	61188	blau	90 ml	<ul style="list-style-type: none"> hochwertige, matte Acryllacke in realistischen Landschaftsfarbtönen auf Wasserbasis mit Wasser verdünnbar untereinander mischbar für alle Werkstoffe geeignet, auch für Styropor für drinnen und draußen geeignet, da wetterfest
61172	ocker	200 ml	61189	dunkelbraun	90 ml	
61173	braun (wie 61193)	200 ml	61190	weiß	90 ml	
61175	dunkelgrün	200 ml	61191	elfenbein	90 ml	
61176	grau	200 ml	61192	ocker	90 ml	
61177	schwarz	200 ml	61193	braun (wie 61173)	90 ml	
			61194	hellgrün	90 ml	
			61195	dunkelgrün	90 ml	
			61196	grau	90 ml	
			61197	schwarz	90 ml	



Nachkolorieren war noch nie so einfach!

Patina-Marker

Die Patina-Marker machen das Nachkolorieren von Modellgebäuden und von Modell-Landschaften zum Vergnügen. Die genialen Marker haben zwei unterschiedliche Spitzen: Eine weiche Pinselspitze, die sich der Struktur anpasst, und eine breite für die Behandlung von Flächen.

Einfache Anwendung!!

Produkt-Highlights:

- Farbe haftet auf nahezu jedem Untergrund wie Holz, Pappe, Gips, Kunststoff etc.
- Perfekt aufeinander abgestimmte Farben für eine realitätsnahe Koloration
- Zwei Spitzen für den feinen und den flächigen Auftrag der Farben
- Sehr ergiebig in der Anwendung



Patina-Marker für Modelle

Die Marker sind perfekt, um Kunststoffmodelle (Gebäude, Brücken, Waggons, Fahrzeuge etc.) oder Laser-Cut Gebäude zu altern und zu kolorieren. Das Ergebnis der farblichen Nachbehandlung wirkt dank

der perfekt aufeinander abgestimmten Farben äußerst realistisch. Die Farbmenge kann durch die geniale Konstruktion der beiden Spitzen genau dosiert werden.



61158 Patina-Marker für Modelle
Inhalt: 6 Marker



Leaf Green



Warm Gray



Navy Blue



Dark Brown



Yellow Ochre



Stone

Patina-Marker für die Landschaft

Die innovativen Marker in fünf Naturfarben und einem Blender sind ideal für die finale Farbgestaltung von Landschaftselementen wie Felsen (Gips, Hartschaum, Papier etc.), Mauern (Hartschaum, Papier, Pappe etc.), Modellgewässern usw. geeignet. Die Anwendungsmöglichkeiten sind sehr vielfältig: Die Nachkoloration von Felsen, die Behandlung von

Gewässeroberflächen, z. B. um einen Algenbewuchs zu imitieren, oder die Alterung von Straßen und Plätzen sind nur einige der Möglichkeiten. Dank des im Set befindlichen „Blender-Stiftes“ ist auch ein nachträgliches Aufhellen bzw. Verwaschen des Farbauftrages möglich.



61159 Patina-Marker für die Landschaft
Inhalt: 6 Marker



Blender



Basic Gray



Spring Green



Walnut

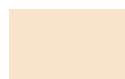

Latte



Olive



Schnell und einfach Details bemalen!

NOCH Detail-Marker

Es gibt im Modellbau eine Reihe von Details, denen man mit sehr wenig Farbe zu noch mehr Geltung verhelfen kann. Manchmal „lohnt“ es aber nicht, dafür extra eine Farbdose aufzumachen, die Farbe anzurühren und den Pinsel zu reinigen etc.

Damit Sie in Zukunft Details ohne diesen großen Aufwand schnell bemalen können, hat NOCH die Detail-Marker entwickelt. Die wasserbasierte Acrylfarbe hält auf vielen Untergründen wie Metall, Kunststoff, Holz, Papier, Glas, Keramik u. v. m. Alle Farben trocknen realistisch matt aus. Die Spitze des Stifts ist ca. 2 mm breit.

Denkbar einfach ist auch die Anwendung: Stift vor der Anwendung kurz aufschütteln, Deckel vom Stift nehmen, Detail bemalen, Stift schließen und beiseite legen.

Anwendungsbeispiele:

- Schwarz: Reifen, Fenster- und Türrahmen, Metall-Konstruktionen ...
- Weiß: Isolatoren an Telegrafmasten, Fahrbahnmarkierungen ...
- Rot: Schranken, Warnbaken ...
- Gelb: Zurr- oder Spillhaken an Güterwaggons, Behelfsstraßenmarkierungen ...
- Silber: Felgen, Türklinen, Metallteile ...
- Braun: Rost z. B. an Schienenprofilen und Gleisen, Holz ...

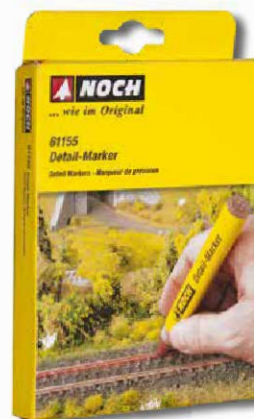

61155 Detail-Marker

Inhalt: 6 Marker, jeweils 1 Marker schwarz, weiß, silber, gelb, rot, braun



Die halten fest zusammen – NOCH Klebstoffe für alle Fälle!

- **Landschaftsbau-Sprühleim:** Universell zum Belauben und Beflocken
- **Haft- & Fixierspray:** Zum Fixieren, Versiegeln und Mattieren
- **Gras-Kleber:** Für elektrostatische Beflockung mit Grasfasern
- **Landschaftsbau-Kleber:** Für Hartschaum, Holz, Papier, Styropor
- **Schnee-Kleber:** Für elektrostatische Beflockung mit Schneeflocken

- **Schotter-Kleber:** Für Schotter, Steine und Geröll
- **Sprüh-Kleber Haftfix:** Universalkleber für Modellbau und Haushalt
- **Latex-Kleber:** Für Kork, Holz, Gummi, Filz, Karton
- **Laser-Cut-Kleber:** Für Laser-Cut Bausätze

Landschaftsbau-Sprühflasche & Landschaftsbau-Sprühleim

Landschaftsbau-Sprühleim ist ein wahrer Alleskönner, da er sehr vielseitig einsetzbar ist. **Anwendung 1 „Ankleben“:** Zum Belauben von Büschen, Bäumen und Sträuchern wird der Baumrohling mit dem Sprühleim benetzt und anschließend mit Laub, Flockage oder Strukturflock bestreut. Nach dem Trocknen wird der Baum erneut mit Sprühleim besprüht, um das Laub zu fixieren.

Anwendung 2 „Fixieren“: Bringen Sie das zu fixierende Material (Geröll, Schotter, Flock o.a.) lose auf und sprühen Sie es anschließend mit Landschaftsbau-Sprühleim ein. Nach dem Trocknen können weitere Schichten aufgestreut und fixiert werden, um mehr Volumen zu erzielen.

61140 Landschaftsbau-Sprühflasche leer

Anwendung 3 „Versiegeln“: Sprühen Sie den Landschaftsbau-Sprühleim zum Versiegeln auf fertig gestaltete Objekte (z.B. beflockte Bäume oder Büsche oder fertig gestaltete Vegetation). So erhöhen Sie die Haltbarkeit und die Stabilität der Objekte. Der Sprühleim ist gebrauchsfertig gemischt und trocknet transparent aus. Der Sprühkopf der Landschaftsbau-Sprühflasche passt auf die Flasche mit dem Sprühleim.

61141 Landschaftsbau-Sprühleim
250 g, sprühfertig gemischt



Haft- & Fixierspray

Das NOCH Haft- & Fixierspray ist ein echter Allrounder: Mattieren, Fixieren und Versiegeln – das sind die Stärken dieses innovativen Produktes. **Mattieren** Sie glänzende Kunststoffoberflächen. **Fixieren** Sie Flockage, Foliage und anderes Beflockungsmaterial nach dem Aufbringen auf die Modell-Landschaft mit einer dünnen Schicht Haft- & Fixierspray. **Versiegeln** Sie farblich behandelte oder patinierte Oberflächen. Außerdem ist das Haft- & Fixierspray der ideale Helfer beim

Patinieren von Modellen:

- Übersprühen Sie das Objekt zuerst mit einer dünnen Schicht Haft- & Fixierspray.
- Bringen Sie anschließend das NOCH Patina-Pulver mit Mischbank (Art.-Nr. 61169) auf.
- Fixieren Sie abschließend die Farbpigmente, indem Sie erneut eine dünne Schicht Haft- & Fixierspray aufbringen.

61152 Haft- & Fixierspray
200 ml



Hin- & Weg-Kleber

Mit NOCH Hin- & Weg-Kleber lassen sich Kleinteile auf Ihrer Landschaft bestens fixieren – und wieder abnehmen! NOCH Hin- & Weg-Kleber ist wasserlöslich, trocknet transparent aus und hinterlässt keine Rückstände auf der Grundfläche. Damit ist er ideal zum Fixieren von Figuren, Autos, Häusern und vielem mehr geeignet.



Die Figur mit dem Hin- & Weg-Kleber einstreichen, kurz antrocknen lassen.



Wenn der Kleber transparent ist, die Figur an gewünschter Stelle anbringen.



61121 Hin- & Weg-Kleber
30 g



Für einen „Standortwechsel“ die Figur einfach abnehmen, ...



... und an einer anderen Stelle wieder einsetzen.



Gras-Kleber

Der NOCH Gras-Kleber wurde speziell für die elektrostatische Beflockung entwickelt. Im Vergleich zu normalem Weißleim hat er eine geringere Oberflächenspannung und bindet langsamer ab.

Vorteile: Der NOCH Gras-Kleber trocknet langsamer als herkömmlicher Kleber aus, sodass die Fläche länger begrast werden kann.

Besonders preiswert!



61130 Gras-Kleber
250 g

61131 Gras-Kleber XL
750 g

Landschaftsbau-Kleber

Der universelle Landschaftsbau-Kleber ist der ideale Partner für alle Bastelarbeiten. Er verklebt Holz, Papier, Styropor, Hartschaum (Polyurethan) und Kunststoffe schnell und sicher. Er ist damit ideal zum Aufkleben von Gebäudemodellen, Bäumen, Portalen, Mauern und zum Verbinden verschiedener Bastelmaterialien geeignet. Der Landschaftsbau-Kleber auf Wasserbasis in der praktischen Flasche mit Dosiernase bindet innerhalb von ca. zwei Stunden ab.

61133 Landschaftsbau-Kleber
127 g



Schnee-Kleber

Der NOCH Schnee-Kleber ist ideal für die Verarbeitung der NOCH Schneeflocken (Art.-Nr. 08760) geeignet.

Vorteile: Er trocknet weiß aus, sodass ein Vorgrundieren des Untergrundes vor dem Aufbringen des Schnees nicht nötig ist.

61138 Schnee-Kleber
250 g



Schotter-Kleber

Der Schotter-Kleber ist ideal für das Aufbringen von Schotter. Dank der Dosierspitze sind auch schwer zugängliche Stellen leicht zu erreichen.

Anwendung: Den losen Schotter zwischen den Schwellen verteilen und anschließend den Schotter-Kleber aufträufeln.

61134 Schotter-Kleber
130 g



Sprüh-Kleber „Haftfix“

Der universell einsetzbare Sprüh-Kleber ist für alle Klebearbeiten geeignet – im Modellbau genauso wie im Haushalt.

61151 Sprüh-Kleber „Haftfix“
400 ml



Latex-Kleber

Der NOCH Latex-Kleber ist ein viskoser Klebstoff mit einem breiten Anwendungsbereich. Die milchig-weiße Klebe-Emulsion kann direkt aus der Flasche, mit einem Pinsel oder Spachtelmesser auf Kork, Holz, Gummi, Filz, Karton und Textilien aufgetragen werden. Der Latex-Kleber ist ideal zum Verkleben der NOCH Kork-Gleisbettungen geeignet. Der schadstofffreie Kleber eignet sich auch zum schalldämmenden Verkleben von Gleisen mit der Trasse. Dabei kann die Schiene gleichzeitig eingeschottert werden.

61135 Latex-Kleber
125 g



Laser-Cut-Kleber

Der NOCH Laser-Cut-Kleber ist ideal für den Bau hochwertiger Laser-Cut Modellbausätze geeignet. Der Kleber ist dank der Spitze sehr gut dosierbar. Dadurch können auch kleinste Teile sauber verklebt werden. Beim Verkleben größerer Flächen empfiehlt es sich, den Klebstoff mit einem Pinsel zu verstreichen. Die spezielle Rezeptur sorgt für eine dauerhaft starke Verklebung.

61104 Laser-Cut-Kleber
30 g





Forsten Sie Ihre Modell-Landschaft auf – mit NOCH Bäumen in allen Arten und Größen

Bäume sind ein unverzichtbarer Teil einer reizvollen Modell-Landschaft. Sie beleben die Szenerie, setzen Akzente und verleihen jeder Modellbahn-Anlage eine ganz besondere, unverwechselbare Atmosphäre. Wir bieten Ihnen eine große Auswahl an Bäumen in allen Größen – ganz wie im

Original. Außerdem können Sie aus verschiedenen Serien aussuchen. Qualitativ hochwertige PROFÍ-Bäume oder günstige Hobby-Bäume – da ist für jeden das Passende dabei!



Bäume und Büsche

Natur-Bäume – ab Seite 192

- Super-realistische Baumrohlinge aus dem Naturmaterial „Seeschaum“
- Für wunderschöne, filigrane Bäume und Büsche

PROFI-Bäume – ab Seite 194

- Handgefertigte, hochwertige Einzelbäume

„Besondere“ PROFİ-Bäume – ab Seite 200

- PROFİ-Bäume mit Sound oder Bewegung und besonders dekorierte Bäume

Classic-Bäume – ab Seite 206

- Der klassische Modellbaum als Einzelbaum oder als Set

Standard Bäume – ab Seite 212

- Attraktive, handgefertigte Laub- und Nadelbäume als Einzelbaum oder als Set

Hobby-Bäume – ab Seite 214

- Der preisgünstige Baum in der Großpackung
- Ideal zum Aufforsten großer Flächen



Natur-Bäume

Die Natur-Bäume sind – wie der Name schon sagt – reine Naturprodukte. Kein Baum gleicht dem anderen. Die ganz unterschiedlich gewachsenen Natur-Bäume aus Seeschaum sind zwischen 4 cm und 20 cm hoch und verleihen jeder Anlage eine besonders hohe Realitätsnähe. Sie können die Natur-Bäume naturbelassen auf Ihrer Anlage integrieren oder mit Flockage oder Laub aus dem Sortiment von NOCH beflocken.

Auf den Abbildungen unten zeigen wir Ihnen, wie einfach dies geht. Der Seeschaum für die Natur-Bäume wird auf speziellen Plantagen angepflanzt und schonend geerntet.

Hinweis: Der Inhalt reicht für ca. 15 bis 30 Bäume bzw. Büsche (je nach Höhe).

Super-
realistisch!



23100 Natur-Bäume



Zuerst wird der Natur-Baum mit NOCH Sprüh-Kleber (Art.-Nr. 61151) oder NOCH Landschaftsbau-Sprühleim (Art.-Nr. 61141) besprüht, ...



und dann mit Flockage oder Laub aus unserer PROFI-Serie beflockt.



Das Resultat: der fertig belaubte Natur-Baum!

Hinweis: Ideal für die Beflockung der NOCH Natur-Bäume:



61140 Landschaftsbau-Sprühflasche
leer

61141 Landschaftsbau-Sprühleim
250 g, sprühfertig gemischt



61151 Sprüh-Kleber „Haftfix“
400 ml

Weitere Informationen zu den Klebern finden Sie ab Seite 189.



Laub und Laub-Sets

Das NOCH Laub ist ein sehr fein geschnittenes, spezielles Belaubungsmaterial. Die einzelnen Blätter haben eine täuschend echte Blattform. Das Laub ist ideal geeignet, um NOCH Natur-Bäume (Art.-Nr. 23100) zu belauben (siehe hierzu die Bastelabbildungen links). Sprühen Sie die Bäume mit NOCH Sprüh-Kleber (Art.-Nr. 61151) oder NOCH Landschaftsbau-Sprühleim (Art.-Nr. 61141) ein und streuen Sie das Laub mit der Streudose PROFI (Art.-Nr. 08099) auf.



07167 Laub-Set
olive, hellgrün, mittelgrün,
dunkelgrün



07168 Herbstlaub-Set
gelb, rot, rotbraun,
herbstorange



07142 Laub
hellgrün, 50 g Beutel



07144 Laub
mittelgrün, 50 g Beutel



07146 Laub
dunkelgrün, 50 g Beutel

Hinweis: Laub hell- und mittelgrün sind auch in praktischen Dosen erhältlich. Sie finden weitere Informationen auf Seite 147.

Streudose PROFI

Kleine Dose, große Wirkung: Perfekt geeignet, um Laub ohne Verklumpen aufzustreuen. Mit praktischem Sieb- und Streueinsatz.



08099 Streudose PROFI
leer



Bahndammbewuchs

Gestalten Sie realistischen Bahndammbewuchs aus Seeschaum. Ein Naturprodukt, das ideale Eigenschaften mitbringt: Kein Rohling gleicht dem anderen. Kleine, gebrochene Rohlinge lassen sich direkt als vertrocknete oder abgestorbene Bodendecker, wie sie an jedem Bahndamm zu finden sind, einsetzen. Stärkere Seeschaum-Teile können als abgebrochene Äste nach Wunsch dekoriert werden. Größere, fülligere Seeschaum-Rohlinge werden einfach mit dem im Set enthaltenen Flock-Material belaubt. So entstehen äußerst realistische Büsche. Dem Set liegt eine DVD mit ausführlichen Bastel-Tipps bei.

Inhalt:

- Rohlinge für ca. 40 – 50 Büsche bzw. kleine Bäume (je nach Höhe)
- Laub hellgrün 25 g
- Laub mittelgrün 25 g
- DVD mit ausführlichen Bastel-Tipps (deutsch und englisch)



Die Rohlinge können mit Laub realistisch beflockt werden. Das Laub ist im Set enthalten. So entstandene Büsche sehen sehr natürlich aus und können am Bahndamm gepflanzt werden. Verwenden Sie kleine Seeschaum-Teile als vertrocknete Bodendecker und dekorieren Sie stärkere als Äste.

23102 Bahndammbewuchs

NOCH PROFI-Bäume

Qualität für höchste Ansprüche.

Seit 2010 produzieren wir unsere Modellbäume in einem eigenen Werk in Vietnam. Die Bäume werden dort liebevoll von Hand gefertigt. Dadurch wurde es möglich, die bekannten PROFI-Bäume in ihrer Qualität noch weiter zu verbessern.

- Die Stämme der Bäume werden aufwändig matt handbemalt, sodass keine glänzenden Plastikoberflächen zu sehen sind.
- Um dem Baum mehr Volumen zu verleihen, wird vor der Beflockung ein feines Gespinst in das Astwerk eingearbeitet.
- Als Flockmaterial kommt das hochwertige NOCH Laub zum Einsatz. Das speziell gemahlene und aufwändig kolorierte Material gleicht in Form und Farbe dem Blattwerk der Originalbäume.
- Wie in der Natur tragen auch bei den NOCH Modellbäumen nur die feinen Äste Blätter. Die dicken Äste werden bei der aufwändigen Beflockung von Hand ausgespart.

Die NOCH PROFI-Baumserie wird höchsten Ansprüchen an Qualität und Realitätstreue gerecht. Überzeugen Sie sich selbst!



Dank der Größenskala auf der Verpackung können Sie ganz einfach ablesen, wie hoch der jeweilige Baum in Ihrer Spurweite ist.



HO TT N 21550 Obstbaum
grün, 7,5 cm hoch



HO TT N 21560 Apfelbaum mit Früchten
7,5 cm hoch



HO TT N 21570 Obstbaum
blühend, 7,5 cm hoch



HO TT N 21600 Birnbaum
grün, 11,5 cm hoch



HO TT N 21640 Birke
11,5 cm hoch



HO TT N 21650 Vogelbeere mit Beeren
11,5 cm hoch



H0 TT 21538 *Junge Bäume mit Baumstützen*
6 Stück, 4 cm hoch



O H0 TT N 21660 *Akazie*
15 cm hoch



H0 TT N 21690 *Hainbuche*
13 cm hoch

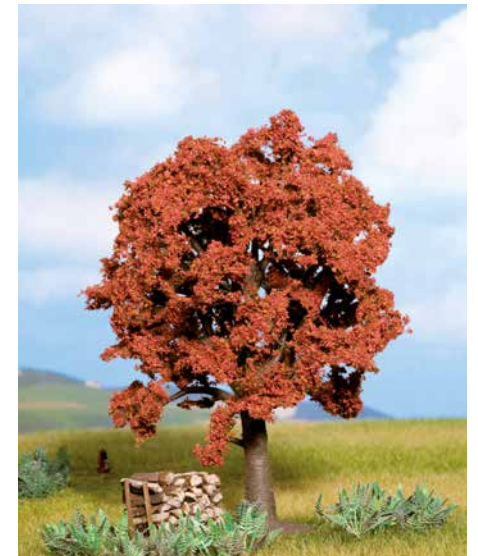

H0 TT N 21730 *Rotbuche*
13 cm hoch



H0 21642 *Baum mit Ruhebänk*
11,5 cm hoch



O H0 TT N 21760 *Eiche*
15 cm hoch



H0 TT N 21770 Trauerweide
11 cm hoch



O HO TT N 21780 Linde
18,5 cm hoch



O HO TT N 21800 Kastanie
19 cm hoch

PROFI-Baumrohlinge

Auf vielfach geäußerten Wunsch passionierter Modellbauer umfasst das NOCH Sortiment auch große Bäume ohne Laub. Die Einsatzmöglichkeiten dieser Baumrohlinge sind sehr vielfältig.

Zum einen können Sie aus den »nackten« Bäumen eigene, wunderschöne Modellbäume basteln. Zum anderen sind sie aber auch die ideale Grundlage für herrliche Winterbäume.



H0 TT N 22010 Baumrohling „Buche“
13 cm hoch



O HO TT N 22020 Baumrohling „Linde“
18,5 cm hoch



Bastel-Tipp:
Winterbäume



Die Baumrohlinge werden mit NOCH Schnee-Paste bestrichen.



Trocknen lassen und fertig ist der eindrucksvolle Winterbaum.



Wow, sind die groß!

Extra-große PROFI-Bäume

Wussten Sie, dass Birken bis zu 30 Meter hoch werden und Linden sogar bis zu 40 Meter? Eine Birke wäre dann im Maßstab H0 bis zu 34 cm hoch, eine Linde sogar bis zu 50 cm. Auch wenn das für eine übliche Modell-Landschaft

dann doch ein bisschen zu viel des Guten wäre, wird es Zeit für höhere Bäume! Denn mit diesen besonders beeindruckenden, allein stehenden Exemplaren lassen sich wunderschöne Szenen im Modell gestalten. Mit Birke, Linde, Eiche und Kastanie stehen Ihnen dazu vier typische Solitär-Bäume zur Verfügung.



0 H0 21641 Doppelstämmige Birke
19 cm hoch



0 H0 21761 Eiche
19 cm hoch



0 H0 21781 Linde
18,5 cm hoch



0 H0 21802 Kastanie
18,5 cm hoch

Ich glaub, ich steh im Wald!

PROFI-Tannen, -Fichten und -Kiefern

Mit den hochwertigen Tannen, Fichten und Kiefern bieten wir Einzelbäume in überzeugender Qualität.

Das filigrane Nadelwerk wird elektrostatisch aufgelockert. Die PROFI-Tannen und -Fichten sehen damit noch realistischer aus.



HO TT N

21911 Kiefer
12 cm hoch



HO TT N

21914 Kiefer
15 cm hoch



HO TT N

21919 Wetterfichte
10,5 cm hoch



HO TT N

21922 Wetterfichte
14,5 cm hoch



HO TT N

21924 Hochstamm-Wetterfichte
14,5 cm hoch



O HO TT N

21927 Hochstamm-Wetterfichte
18,5 cm hoch



HO TT N

21810 Nordmannanne
12 cm hoch



HO TT N

21811 Nordmannanne
14,5 cm hoch



O HO TT

21812 Nordmannanne
18,5 cm hoch



HO TT N

21815 Fichte
12 cm hoch



HO TT N

21816 Fichte
14,5 cm hoch



O HO TT

21817 Fichte
18,5 cm hoch

„Besondere“ PROFI-Bäume

Unsere besonderen PROFI-Bäume zeichnen sich durch eine tolle Funktion, wie Sound oder Bewegung oder durch hübsche Ergänzungen, wie z. B. ein Baumhaus aus. Lassen Sie sich begeistern.

Endlich Frühling und die Vögel zwitschern wieder!

Baum mit Vogelzwitschern

 Endlich ist der Frühling da! Die Vögel kehren zurück, lassen sich in den Bäumen nieder und zwitschern und singen wieder. Die Tage werden länger, das Wetter besser. Eine der schönsten Jahreszeiten! Die Vögel sind dem Baum extra beigelegt und noch nicht in den Ästen verklebt. So können Sie entscheiden, mit welchen Vögeln und wo Sie Ihre Linde dekorieren möchten. Ideal geeignet zum Fixieren ist der Hin- & Weg-Kleber (Art.-Nr. 61121).

Der Anschluss des Sound-Moduls erfolgt über einen üblichen 16-V-Modellbahn-Trafo. Geeignet für Gleich- und Wechselstrom.

„Tweeet, tweeet!“ 

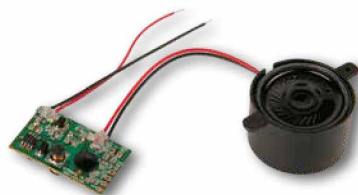

Video-Clip



H0 21782 Baum mit Vogelzwitschern
18,5 cm hoch, inklusive 12 Vögel und 3 Nester



Kinderträume werden wahr ...

Baum mit Baumhaus



Die mächtige Eiche mit dem liebevoll gestalteten Baumhaus ist ein ganz besonderer Hingucker auf jeder Modell-Landschaft. Das Baumhaus ist ein Laser-Cut Gebäude als Fertigmodell.



H0 21765 Baum mit Baumhaus
15 cm hoch, keine Figuren enthalten
Empfehlung:
Spielende Kinder (Art.-Nr. 15810) oder
Kinder (Art.-Nr. 15815)



TT 21767 Baum mit Baumhaus
13 cm hoch, keine Figuren enthalten
Empfehlung:
Eltern & Kinder (Art.-Nr. 45590) oder
Kinder auf dem Bolzplatz (Art.-Nr. 45817)



N 21766 Baum mit Baumhaus
10 cm hoch, keine Figuren enthalten
Empfehlung:
Kinder (Art.-Nr. 36809 und 36815)

Hier werden Erinnerungen an die Kindheit wach!

micro-motion Baum mit Schaukel



Es ist Sommer, ein wunderschöner Tag mit viel Sonnenschein geht zu Ende. Während Mama das Abendessen zubereitet, schaukelt die kleine Tochter begeistert auf der Schaukel, die Papa zu Ostern an ihrem Lieblingsbaum aufgehängt hat.

So oder ähnlich könnte die Szene aussehen, in der unser Baum mit Schaukel zum Einsatz kommt. Der Baum mit Schaukel ist ein faszinierendes micro-motion Produkt und weckt wunderschöne Kindheitserinnerungen. Am untersten Ast der mächtigen Eiche schwingt eine Schaukel, auf der ein Mädchen sitzt.

Der Baum mit Schaukel wird montagefertig geliefert. Der Antrieb besteht aus einem Motor und einem Getriebe und befindet sich unter dem Baum. Die mitgelieferte Elektronik wird an einen üblichen 16-V-Modellbahntrafo angeschlossen und ist für Gleich- und Wechselstrom geeignet. Die Geschwindigkeit der Schaukelbewegung kann auf der Platine eingestellt werden.



Video-Clip



H0 21768 micro-motion Baum mit Schaukel
Insgesamt 18,5 cm hoch
(Höhe Baum 15 cm,
Einbautiefe Antrieb 3,5 cm)



TT 21771 micro-motion Baum mit Schaukel
Insgesamt 15,5 cm hoch
(Höhe Baum 12 cm
Einbautiefe Antrieb 3,5 cm)

N 21769 micro-motion Baum mit Schaukel
Insgesamt 12,5 cm hoch
(Höhe Baum 9 cm
Einbautiefe Antrieb 3,5 cm)



Baum fällt!

micro-motion Fallender Baum „Tanne“



Modellszenen bestehen häufig durch kleine Gags und Überraschungen, die man im ersten Moment der Betrachtung nicht erahnt. Genau ein solcher Gag ist der Fallende Baum. Die Überraschung der Beobachter ist groß, wenn am Rand des Modellwaldes völlig unerwartet ein imposanter, 17 cm hoher Baum zu Boden geht. Der Trick, der dahinter steckt, ist denkbar einfach: Unter dem Baum befindet sich ein Servo, der diesen wirklichkeitsgetreu zu Fall bringt, zuerst langsam, dann schneller, bis der Baum schließlich auf dem Boden aufkommt. Nach ca. 8 Sekunden richtet sich der Baum wieder selbstständig auf.



Der Fallende Baum ist ein eindrucksvoller, äußerst realistisch handgearbeiteter Drahtdrehbaum, der aufwendig beflockt wird. Die mitgelieferte Elektronik wird an einen handelsüblichen 16-V-Modellbahntrafo angeschlossen und ist für Gleich- und Wechselstrom geeignet.



HO TT 21775 micro-motion Fallender Baum „Tanne“
Insgesamt 18,2 cm hoch
(Höhe Tanne 17 cm, Einbautiefe Antrieb 1,2 cm)

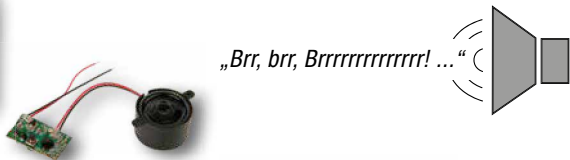

„Brr, brr, Brrrrrrrrrrrr! ...“



Es ertönt eine Motorsäge mit Anlasser.

HO 12843 Baumfällarbeiten

N 12956 Baumfällarbeiten

Passendes Zubehör:

So machen Sie die Szene noch realistischer

Eine tolle Ergänzung zum Fallenden Baum ist die Sound-Szene Baumfällarbeiten HO (Art.-Nr. 12843).

Das originelle Set enthält sechs Waldarbeiter mit Helmen und Schutzbekleidung sowie die Soundelektronik mit Lautsprecher. Da der Lautsprecher direkt beim Fallenden Baum (z. B. in einem Busch, im Boden oder in einer kleinen Hütte) verbaut wird, hat der Betrachter den Eindruck, dass das Geräusch in der Szene entsteht.

Beim Aktivieren des Sounds ertönen für ca. 20 Sekunden realistische Baumfällgeräusche wie Motorsäge etc.

Die Elektronik der Sound-Szene wird ebenfalls an einen handelsüblichen 16-V-Modellbahn-Trafo angeschlossen.



Weinreben

Die Blätter der Reben werden aus dem bekannten hochwertigen NOCH Blattwerk gestaltet. Jede Packung enthält 24 Rebstöcke (sechs Reihen mit je vier Rebstöcken).



- | | | |
|-----------|-----------|---|
| HO | TT | 21540 Weinreben
24 Rebstöcke, ca. 2,2 cm hoch |
| N | Z | 21545 Weinreben
24 Rebstöcke, ca. 1,6 cm hoch |



Plantagenbäume

Neben den traditionellen Streuobstwiesen prägen zunehmend Obstplantagen unsere Landschaft. Mit den Plantagenbäumen können Sie diese nun perfekt im Modell nachbauen. Die Plantagenbäume mit Äpfeln tragen übrigens kleine gelb-rote Früchte.



- | | | |
|-----------|-----------|---|
| HO | TT | 21532 Plantagenbäume mit Äpfeln
12 Stück, 3,5 cm hoch |
| N | Z | 21537 Plantagenbäume mit Äpfeln
24 Stück, 2 cm hoch |



Südländische Bäume

Für die Gestaltung von Stränden und mediterranen Landschaften finden Sie im NOCH Programm Palmen, Pinien, Zypressen sowie Olivenbäume und Mandelbäume. Wir wünschen viel Spaß beim Bau Ihrer mediterranen Traumlandschaft.



O HO TT

21972 Palmen
2 Stück,
15 cm und 19 cm hoch



HO TT N **21992 Pinien**
2 Stück, 8,5 und 11,5 cm hoch



HO TT **21995 Olivenbäume**
2 Stück, 6 und 9 cm hoch



HO TT N **21996 Mandelbäume**
2 Stück, 8 und 9 cm hoch



HO TT N **21998 Zypressen**
3 Stück, 10, 11 und 13 cm hoch

NOCH Classic-Bäume

NOCH Classic-Bäume sind naturgetreue und dennoch preisgünstige Modellbäume in hoher Qualität mit hochwertigem Flock. Sie bekommen die Bäume als Set im attraktiven Blister oder einzeln im Kunststoffbeutel verpackt. Die Classic-Bäume sind sowohl als Einzelbäume als auch zum Aufforsten ganzer Wälder geeignet.



Dank der Größenskala auf der Verpackung können Sie ganz einfach ablesen, wie hoch der jeweilige Baum in Ihrer Spurweite ist.



HO TT 25110 Obstbäume
grün, 3 Stück, 8 cm hoch
N Z 25510 Obstbäume
grün, 3 Stück, 4,5 cm hoch



HO TT 25111 Obstbäume
weiß blühend, 3 Stück, 8 cm hoch
N Z 25511 Obstbäume
weiß blühend, 3 Stück, 4,5 cm hoch



HO TT 25112 Obstbäume
rosa blühend, 3 Stück, 8 cm hoch



HO TT 25113 Apfelbäume
3 Stück, 8 cm hoch
N Z 25513 Apfelbäume
3 Stück, 4,5 cm hoch



HO TT N 25114 Orangenbäume
3 Stück, 4 cm hoch



HO TT N 25115 Zitronenbäume
3 Stück, 4 cm hoch



HO TT 25130 Trauerweiden
3 Stück, 8 cm hoch



HO TT 25120 Birken
3 Stück, 8 und 10 cm hoch
N Z 25520 Birken
3 Stück, 4,5 cm hoch



HO TT 25140 Pappeln
3 Stück, 12 cm hoch
N Z 25525 Pappeln
3 Stück, 5,5 cm hoch



HO TT 25150 Bergahorne
3 Stück, 9 cm hoch



HO TT 25170 Buchen
2 Stück, 13 cm hoch



HO TT 25232 Tannen
4 Stück, 8 - 12 cm hoch
HO TT N Z 25432 Tannen
4 Stück, 4 - 8 cm hoch



HO TT 25410 Sträucher
grün, 5 Stück, 3 - 4 cm hoch



HO TT 25420 Sträucher
blühend, 5 Stück, 3 - 4 cm hoch

NOCH Classic-Bäume Spar-Sets

Die Classic-Serie ist der Klassiker im NOCH Baumprogramm. Mit den Spar-Sets haben wir nun eine Idee umgesetzt, die gleich zwei Vorteile vereint: Zum einen kommen Sie in den Genuss eines einzigartigen Preis-Leistungs-Verhältnisses, denn der Baum ist im Spar-Set günstiger als z. B. in der 3er-Packung. Zum anderen setzen Sie mit dem Kauf des Spar-Sets ein Zeichen gegen den Klimawandel: Pro 100 verkaufter Modellbäume pflanzt die Organisation „Plant-for-the-Planet“ in unserem Auftrag einen richtigen Baum.



H0 TT N Z 25070 Herbstbäume
7 Stück, ca. 8 - 10 cm hoch



H0 TT N Z 25075 Winterbäume
7 Stück, ca. 8 - 10 cm hoch



H0 TT N Z 25087 Schneetannen
7 Stück, ca. 8 - 12 cm hoch



H0 TT N Z 25086 Tannen
9 Stück, ca. 8 - 12 cm hoch

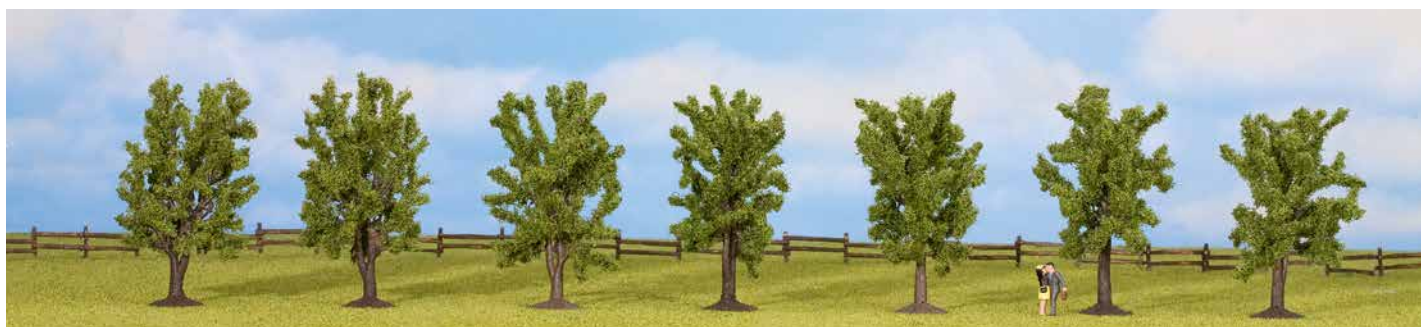

H0 TT N Z 25088 Laubbäume
7 Stück, ca. 8 cm hoch



Info-Tipp:
Plant-for-the-Planet

**STOP TALKING
START PLANTING**

„Plant-for-the-Planet“ („Pflanz für den Planeten“) ist eine Schülerinitiative, die Kindern in aller Welt die Wichtigkeit der Bäume für unser Klima nahebringt. Dazu bildet die Organisation Kinder zu Klimabotschaftern aus. Neben Prominenten und anderen Unternehmen hat auch NOCH die Patenschaft für einen Klimabotschafter übernommen. Zusätzlich spenden wir für 100 verkaufte Modellbäume dieses Produkts der Organisation einen richtigen Baum! So kommt NOCH der Verantwortung für Umwelt und Klima nach. Sie können uns mit dem Kauf dieses Produkts dabei unterstützen und nicht nur in Ihrer

Modell-Landschaft
Bäume pflanzen.

„Stop talking –
Start planting!“

Dank Ihrer Hilfe konnten wir mit der Aktion „Plant-for-the-Planet“ bereits über 5.980 Bäume pflanzen. Weitere Infos finden Sie im Internet unter www.plant-for-the-planet.org.



H0 TT N Z 25090 Obstbäume
grün, 7 Stück, ca. 8 cm hoch



H0 TT N Z 25092 Obstbäume
blühend, 7 Stück, ca. 8 cm hoch



H0 TT N Z 25096 Birken
7 Stück, ca. 10 cm hoch



H0 TT N Z 25098 Pappeln
7 Stück, ca. 12 cm hoch



Dank der Größenskala auf der Verpackung können Sie ganz einfach ablesen, wie hoch der jeweilige Baum in Ihrer Spurweite ist.



O HO TT N 25880 Linde
18,5 cm hoch



O HO TT N 25895 Rosskastanie
19 cm hoch



O HO TT N 25860 Eiche
15 cm hoch



Baumsortimente Classic-Bäume

Die NOCH Classic-Serie ist die beliebteste Baumserie im NOCH Programm. Die schönen Bäume sind einzeln verpackt im praktischen Selbstbedienungskarton erhältlich. NOCH bietet ein Sortiment mit Laubbäumen und ein gemischtes Sortiment mit Laub- und Nadelbäumen an. Jedes Sortiment enthält 100 Bäume.

HO TT 25950 Laubbäume
mit Baumfüßen, 100 Stück

HO TT 25952 Laub- und Nadelbäume
mit Baumfüßen, 100 Stück



Pflaumenbaum, grün, 8 cm hoch

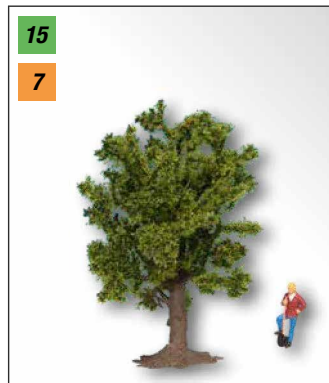

Obstbaum, grün, 8 cm hoch



Obstbaum, weiß blühend, 8 cm hoch



Obstbaum, rosa blühend, 8 cm hoch

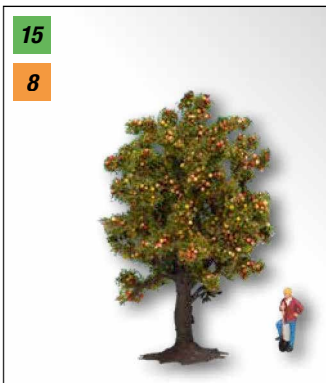

Apfelbaum, 8 cm hoch



Birke, 10 cm hoch



Trauerweide, 8 cm hoch



Pappel, 12 cm hoch



Bergahorn, 9 cm hoch



Modelltanne, 8 cm hoch



Modelltanne, 10 cm hoch

Tolle Qualität zum attraktiven Preis!

Standard-Bäume

Wenn es darum geht, große Flächen mit attraktiven Bäumen „aufzuforsten“, dann sind die Standard-Bäume die erste Wahl. Die Kunststoff-Spritzlinge der Laubbäume sind handkoloriert und mit einem eigens dafür entwickelten, realistischen Flock belaubt. Die Tannen sind mit einem speziellen, naturgetreu wirkenden Nadelflock versehen.



HO TT 24600 Laubbäume
8 Stück, 10 - 14 cm hoch

O HO TT 24602 Laubbäume
6 Stück, 14 - 18 cm hoch

HO TT 24601 Laubbäume
16 Stück, 10 - 14 cm hoch

HO TT N Z 24603 Laubbäume
16 Stück, 4 - 10 cm hoch



HO TT 24620 Mischwald
8 Stück, 10 - 14 cm hoch

O HO TT 24622 Mischwald
6 Stück, 14 - 18 cm hoch

HO TT 24621 Mischwald
16 Stück, 10 - 14 cm hoch

HO TT N Z 24623 Mischwald
16 Stück, 4 - 10 cm hoch



HO TT 24640 Tannen
8 Stück, 10 - 14 cm hoch

HO TT 24641 Tannen
16 Stück, 10 - 14 cm hoch

O HO TT 24642 Tannen
6 Stück, 14 - 18 cm hoch

HO TT N Z 24643 Tannen
16 Stück, 4 - 10 cm hoch



HO TT 24680 Schneetannen
8 Stück, 10 - 14 cm hoch

HO TT 24681 Schneetannen
16 Stück, 10 - 14 cm hoch

O HO TT 24682 Schneetannen
6 Stück, 14 - 18 cm hoch

HO TT N Z 24683 Schneetannen
16 Stück, 4 - 10 cm hoch

Baumsortimente Standard-Bäume

Die attraktiven und preisgünstigen Standard-Bäume sind auch im Sortimentskarton erhältlich.



HO TT N 25963 Laubbäume
Inhalt: 50 Bäume, 8 cm hoch, 50 Bäume, 10 cm hoch

HO TT N 25964 Laub- und Nadelbäume
Inhalt: 25 Laubbäume, 8 cm hoch, 25 Laubbäume, 10 cm hoch
25 Tannen, 10 cm hoch, 25 Tannen, 12 cm hoch

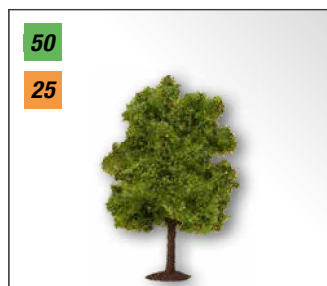

Preisgünstige Bäume für tolle Wälder!

Hobby-Bäume

Besonders preiswert!

Das beliebte NOCH Hobby-Baumprogramm bietet attraktive Bäume zum günstigen Preis. Die Großpackungen mit bis zu 50 Bäumen eignen sich perfekt, um Dioramen und Anlagen realistisch zu bewalden.



Laubbäume

Packung und Großpackung mit je 10 bzw. 25 wunderschön beflockten Bäumen in verschiedenen Höhen.

- In verschiedenen Grüntönen und verschiedenen Formen
- Mit realistischen Baumstämmen

Laubbäume				
Art.-Nr.	Bezeichnung	Höhe in cm	Anzahl	Spur
26801	Laubbäume	5 – 9	25	H0, TT
26901	Laubbäume	5 – 9	10	H0, TT
32801	Laubbäume	3,5 – 5	25	N, Z
32901	Laubbäume	3,5 – 5	10	N, Z



Frühlingsbäume

Packung und Großpackung mit je 10 bzw. 25 wunderschön beflockten Bäumen in verschiedenen Höhen.

- In verschiedenen, satten Frühlingsfarben
- Mit realistischen Baumstämmen

Frühlingsbäume				
Art.-Nr.	Bezeichnung	Höhe in cm	Anzahl	Spur
26806	Frühlingsbäume	5 – 9	25	H0, TT
26906	Frühlingsbäume	5 – 9	10	H0, TT



Mischwald				
Art.-Nr.	Bezeichnung	Höhe in cm	Anzahl	Spur
26811	Mischwald	5 – 14	25	H0, TT
26911	Mischwald	5 – 14	10	H0, TT
32811	Mischwald	3,5 – 9	25	N, Z
32911	Mischwald	3,5 – 9	10	N, Z

Mischwald

Packung und Großpackung mit je 10 bzw. 25 wunderschön beflockten Bäumen in verschiedenen Höhen.

- 25er-Set enthält 10 Laubbäume und 15 Modelltannen
- 10er-Set enthält 4 Laubbäume und 6 Modelltannen
- Mit realistischen Baumstämmen bzw. Wurzelfüßen



Modelltannen und Stecktannen				
Art.-Nr.	Bezeichnung	Höhe in cm	Anzahl	Spur
26820	Modelltannen	5 – 14	25	H0, TT
26821	Modelltannen	5 – 14	50	H0, TT
26822	Modelltannen, extra-hoch	16 – 19	10	H0, TT
26920	Modelltannen	5 – 14	10	H0, TT
32820	Modelltannen	3,5 – 9	25	N, Z
32920	Modelltannen	3,5 – 9	10	N, Z
26830	Stecktannen	5 – 14	25	H0, TT
26831	Stecktannen	5 – 14	50	H0, TT
26930	Stecktannen	5 – 14	10	H0, TT
32830	Stecktannen	3,5 – 9	25	N, Z

Modelltannen & Stecktannen

Packung und Großpackung mit je 10 bzw. 25 oder 50 wunderschön beflockten Bäumen in verschiedenen Höhen.

- In verschiedenen Größen und Formen
- Extra-hohe Modelltannen verfügbar
- Mit realistisch unregelmäßig geschnittenen Astspitzen
- Modelltannen mit realistischen Wurzelfüßen
- Stecktannen ohne Wurzelfüße





Modellfichten

Packung und Großpackung mit je 10 bzw. 25 oder 50 wunderschön beflockten Bäumen in verschiedenen Höhen.

- In verschiedenen Größen und Formen
- Extra-hohe Modellfichten verfügbar
- Mit realistisch unregelmäßig geschnittenen Astspitzen
- Naturgetreu: hellgrüne Astspitzen
- Mit realistischen Wurzelfüßen



Modellfichten				
Art.-Nr.	Bezeichnung	Höhe in cm	Anzahl	Spur
26825	Modellfichten	5 – 14	25	H0, TT
26826	Modellfichten	5 – 14	50	H0, TT
26827	Modellfichten, extra-hoch	16 – 19	10	H0, TT
26925	Modellfichten	5 – 14	10	H0, TT
32825	Modellfichten	3,5 – 9	25	N, Z
32925	Modellfichten	3,5 – 9	10	N, Z



Schneetannen

Packung und Großpackung mit je 10 oder 25 wunderschön beschneiten Bäumen in verschiedenen Höhen.

- In verschiedenen Größen und Formen
- Mit realistisch unregelmäßig geschnittenen Astspitzen
- Winterlich weiß koloriert
- Mit realistischen Wurzelfüßen

Schneetannen				
Art.-Nr.	Bezeichnung	Höhe in cm	Anzahl	Spur
26828	Schneetannen	5 – 14	25	H0, TT
26928	Schneetannen	5 – 14	10	H0, TT
32828	Schneetannen	3,5 – 9	25	N, Z

Hinweis: Wenn Ihr Modellbahnwinter genau wie der „richtige“ nur ein paar Monate dauern soll, dann streuen Sie NOCH Pulverschnee (Art.-Nr. 08750) mit einem Sieb gleichmäßig auf Ihre Landschaft. Da NOCH Pulverschnee aus speziellem,

wasserabweisendem Material besteht, kann er weder klumpen noch festkleben – und er lässt sich mit einem Staubsauger leicht wieder entfernen (siehe Kapitel „Winter“ ab Seite 166).



Modellhecken

Sowohl in ländlichen als auch in städtischen Szenerien prägen Hecken das Straßenbild ganz entscheidend mit – im Original wie im Modell. Deshalb bieten wir Ihnen ein Sortiment an realistischen, mit hochwertigem NOCH Laub beflockten Modellhecken.

Jede Packung enthält zwei Hecken mit einer Länge von je 50 cm (Gesamtlänge 100 cm). Sie können beide Größen (1,5 x 0,8 cm und 1 x 0,6 cm) für jede Spurweite (H0, TT und N) verwenden – je nach gewünschter Heckenhöhe im Verhältnis zur Umgebung.

Um Ihnen diese Größenverhältnisse zu verdeutlichen, sind die nachfolgenden Hecken in Kombination mit je einem H0-, TT- und N-Liebespaar abgebildet.



H0 TT N 21512 Modellhecken
grün, 2 Stück
1,5 x 0,8 cm, je 50 cm lang



H0 TT N 21514 Modellhecken
dunkelgrün, 2 Stück
1,5 x 0,8 cm, je 50 cm lang

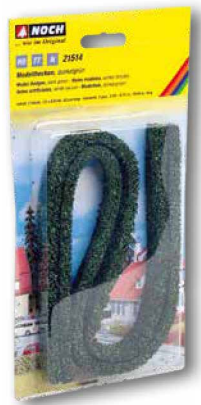

H0 TT N 21522 Modellhecken
grün, 2 Stück
1 x 0,6 cm, je 50 cm lang

H0 TT N 21524 Modellhecken
dunkelgrün, 2 Stück
1 x 0,6 cm, je 50 cm lang



Dekormoos

NOCH Dekormoos besteht zu 100 % aus echtem Islandmoos und ist daher ein reines Naturprodukt. Damit es möglichst lange seine natürliche Elastizität behält, wird es in einem Spezialverfahren vorbehandelt und dann eingefärbt.

Mit seinem authentischen Aussehen eignet sich das NOCH Dekormoos ideal zur originalgetreuen Gestaltung von Büschen, Hecken oder Bodendeckern.



08600 Dekormoos
steingrau, 35 g Beutel



08610 Dekormoos
hell- und dunkelgrün sortiert, 35 g Beutel



08630 Dekormoos
herbstlich sortiert, 35 g Beutel

08621 Dekormoos
hell- und dunkelgrün sortiert, 75 g Beutel

08620 Dekormoos
herbstlich sortiert, 75 g Beutel



Laser-Cut – die Zukunft des Gebäude-Modellbaus!

Die Produktionstechnologie ermöglicht es NOCH seit einigen Jahren, besonders realistische Modelle zu gestalten.

Die Vorteile der NOCH Laser-Cut Gebäude:

- Gefertigt aus hochwertigem NOCH Laser-Karton
- Laser-graviert und teilweise von Hand mehrfarbig bemalt und patiniert – ein neuer Qualitäts-Standard

- Passender Klebstoff liegt jedem Bausatz bei (außer Laser-Cut minis)
- Umweltfreundlich produziert: Der verwendete NOCH Laser-Karton wird aus nachwachsenden Rohstoffen hergestellt, beim Lasern wird die benötigte Energie effizient und punktgenau eingesetzt



Gebäude

Bahn, Industrie, Gewerbe – ab Seite 220

- Mit Bahnhofsgebäuden und besonderen gewerblichen Gebäuden lassen sich ganze Themenwelten realisieren.

Bahnsteige – ab Seite 224

- Zur Gestaltung realistischer Bahnsteige.

Stadt, Land, Dorf – ab Seite 226

- Kleine Dörfer und ländliche Themen lassen sich ideal in Ihre Modell-Landschaft integrieren.

Kleingebäude, Laser-Cut minis – ab Seite 251

- Die Laser-Cut minis finden in jeder Modell-Landschaft noch einen Platz.

Burgen, Burgruinen und Gebäude aus Struktur-Hartschaum – ab Seite 262

- Romantische Burgen und faszinierende Burgruinen.
- Verwunschene Gebäude und vergessene Orte.



„Auf de schwäbsche Eisebahne!“
Laser-Cut Bausatz Bahnhof „Honau“



Die „Echazbahn“ führt von Reutlingen nach Münsingen und wurde 1893 fertiggestellt. Sie war die erste in Württemberg eröffnete normalspurige Nebenbahn und gleichzeitig das letzte Bahnprojekt, dem ein eigener Name zuerkannt wurde.

Der Bahnhof „Honau“ stand dabei an zentraler Stelle: Hier begann mit einer Steigung von 100 ‰ die steilste normalspurige Zahnradbahn Deutschlands nach Lichtenstein hinauf. Hauptsächlich wurden Lokomotiven der BR 97.5 eingesetzt. Nach dem zweiten Weltkrieg kam der Strecke bis zu ihrer Stilllegung 1953 erneut eine wichtige Rolle im Güterverkehr zu. Da sie vollständig im französisch besetzten Teil Württembergs lag, konnten Militär-Transporte über die Strecke bis zum Truppenübungsplatz Münsingen vorgenommen werden, ohne dabei den amerikanischen Sektor durchfahren zu müssen. Aufgrund der enormen Steigung musste bei Güterzügen, denen damals die BR 50, BR 52, BR 57.10 und selten auch die BR 93.5 vorgespannt waren, eine BR 97.5 Zahnrad-Lokomotive am Ende der Züge im Schubbetrieb eingesetzt werden.

Architektonisch ist das Empfangsgebäude „Honau“ mit seinen beiden Anbauten bemerkenswert: Der komplette Bahnhof wurde im Schweizer Chalet Stil gebaut und diente als Prototyp für den Württembergischen Einheitsbahnhof Typ III bzw. später IIIa.

Die wunderschöne Krüppelwalm-Dachkonstruktion sowie viele der liebevollen Details an Balken, Holzverkleidungen und Vorbauten blieben dabei dem Bahnhof „Honau“ exklusiv vorbehalten und wurden aus Kostengründen später bei den Einheitsbauten nicht umgesetzt. Nach der Stilllegung der Strecke Mitte der 1950er Jahre verfiel das Gebäude, bis sich der Förderverein Bahnhof Honau e. V. dem Bahnhof 2003 ehrenamtlich annahm. Seitdem ist viel geschehen und das Gebäude erstrahlt mittlerweile wieder in „altem Glanz“.

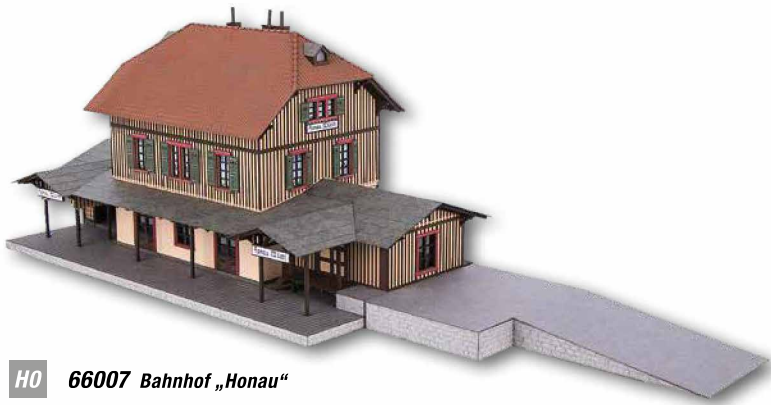

HO 66007 Bahnhof „Honau“



Wie im Original: Der Laser-Cut Bausatz ist seinem Vorbild bis ins kleinste Detail nachempfunden.

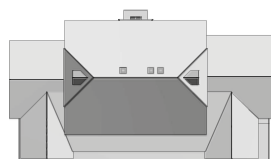

Gebäude
28 x 16 cm, 15 cm hoch



Rampe
17,5 x 9 cm, 1,5 cm hoch

Hinweis: Der Bausatz besteht aus dem Hauptgebäude und einer separaten Rampe.



Laser-Cut Bausatz Aborthäuschen „Honau“



Das Aborthäuschen ist leider nicht erhalten geblieben

und heute daher nicht mehr vor Ort zu finden. Für die Entwicklung dieses Bausatzes haben wir Archiv-Fotos und Pläne vom Förderverein Bahnhof Honau e. V. erhalten.

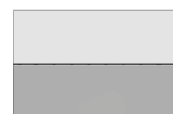

11 x 7 cm, 6,5 cm hoch



Info-Tipp: Förderverein Bahnhof Honau e. V.

Die Mitglieder des 2003 gegründeten Fördervereins Bahnhof Honau e. V. kümmern sich seit Jahren ehrenamtlich um den Wiederaufbau sowie die Instandhaltung des Original-Bahnhofsgebäudes. Im Lauf der Zeit ist so aus einer „Ruine“ eine tolle Event-Location geworden, in der heute wieder Feste, Weihnachtsmärkte und viele andere Veranstaltungen stattfinden.

Besonderen Dank möchten wir dem Förderverein auch für seine Hilfe bei der Umsetzung dieses Modells zum Ausdruck bringen, weshalb wir einen Teil des Verkaufserlöses zum Erhalt des Vorbildes gespendet haben.

Weitere Infos zum Förderverein Bahnhof Honau e. V. finden Sie auf www.bahnhof-honau.de



2018: Modell trifft Original.
Übergabe Spendenscheck.



HO 66103 Aborthäuschen
„Honau“

In Kooperation mit

**TOPP
MODELL**®



Laser-Cut Bausatz Haltepunkt Amtzell



Dieser wunderschöne kleine Haltepunkt ist mit vielen liebevollen Details ausgestattet.

Neben dem Hauptgebäude sind ein kleiner Gepäck- und Güterabfertigungsbereich sowie ein überdachter Wartebereich am Modell dargestellt.

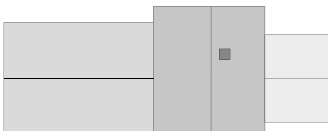

Spur H0: 21,9 x 8,6 cm, 8 cm hoch
Spur N: 11,9 x 4,7 cm, 4,4 cm hoch



H0 66001 Haltepunkt „Amtzell“

N 63001 Haltepunkt „Amtzell“

Hinweis: Allen Laser-Cut Bausätzen auf dieser Doppelseite liegen eine ausführliche Bauanleitung und ein passender Laser-Cut Spezialkleber bei.



8,4 x 4,3 cm
3,3 cm hoch

Laser-Cut Bausatz Geräteschuppen und Werkstatt



Kleines Werkstattgebäude, geeignet z. B. für den Betriebshof eines Bahnhofsensembles, eines BWs oder einer kleinen Industrieanlage.

HO 66106 Geräteschuppen und Werkstatt

Passende Figuren (einzeln erhältlich)



HO 15038 Lagerarbeiter

TT 45038 Lagerarbeiter

N 36038 Lagerarbeiter



HO 15275 Rangierpersonal

TT 45275 Rangierpersonal

N 36275 Rangierpersonal



HO 14815 KFZ-Werkstatt-Zubehör

Inhalt: Gasflaschen, Wagen für Gasflaschen, Fasspumpe, Handwägen, Wagenheber, Eimer, Feuerlöscher, Wasserkanne, Werkzeugkasten, Werkzeugkisten, Ölfässer, Sauerstoffflaschen, Rad, Reifen, Sackkarre, Rollblech, Autobatterie



HO 14825 Müllbehälter

Inhalt: 2 Aschetonnen, verschiedene Mülltonnen, Glascontainer, Blechcontainer, Muldencontainer



Laser-Cut Bausatz Universal-Bahnsteig



Bisher waren Modellbahner an die vorgefertigten Breiten und Längen der verfügbaren Bahnsteige gebunden, und der Umbau von Kunststoff-Bahnsteigen erforderte eine Menge Übung. Mit dem NOCH Universal-Bahnsteig wird dies deutlich einfacher. Er ist aus speziellem Laser-Karton gefertigt, der zwei wesentliche Eigenschaften vereint: Zum einen ist er sehr stabil, zum anderen lässt sich der Karton einfach mit einem Bastelmesser oder einer Schere in Form bringen.

Durch die breite Grundplatte lassen sich auch Bahnsteige im Kurvenradius anlegen. Um Modellbahmern mit einer größeren Gleisanlage im Bahnhofsbereich eine günstige Großpackung anbieten zu können, gibt es von NOCH auch ein 3er-Set. Mit den drei enthaltenen Universal-Bahnsteigen lassen sich längere und vielfältigere Bahnsteige individuell gestalten.



H0 66008 Universal-Bahnsteig
27,1 x 8,3 cm, 1,1 cm hoch

H0 66010 Universal-Bahnsteig, 3er-Set
je 27,1 x 8,3 cm, 1,1 cm hoch

N 63010 Universal-Bahnsteig, 3er-Set
je 14,8 x 4,5 cm, 0,6 cm hoch



Gleise auf Bauteil auflegen
und Kontur übertragen, ...



individuell zugeschnittene
Bauteile zusammenbauen, ...



fertigen Bahnsteig in die
Anlage einbauen.

Passende Figuren (einzeln erhältlich)



H0 15220 Reisende

TT 45220 Reisende

N 36220 Reisende (9 Figuren)



H0 15245 Abschied

N 36245 Abschied



Der perfekte C-Gleis Bahnsteig!

Bahnsteigsystem für Märklin® C-Gleis aus Struktur-Hartschaum



Mit dem Bahnsteigsystem aus dem bekannten NOCH Struktur-Hartschaum bieten wir den Freunden des Märklin® C-Gleises eine perfekte und gleichzeitig sehr einfache Methode, um realistische Bahnsteige zu erbauen. Die Bahnsteige sind ideal für alle Bahnanlagen der Epochen III und IV geeignet.

Das System umfasst vier Komponenten:

- Gerader Bahnsteig, 18 cm lang
- Gerader Bahnsteig mit Gleisabgang, 18 cm lang
- Gerade Bahnsteigenden (zwei Stück), je 12 cm lang
- Bahnsteigende links und Bahnsteigende rechts, je 12 cm lang



HO 66012 Bahnsteig Epoche III – IV
für Märklin® C-Gleis, 18 x 3,8 cm breit, 1,5 cm hoch

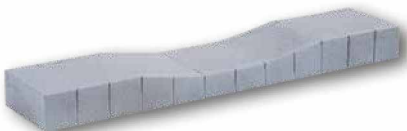

HO 66014 Bahnsteig Epoche III – IV mit Gleisabgang
für Märklin® C-Gleis, 18 x 3,8 cm breit, 1 – 1,5 cm hoch



HO 66018 Bahnsteig Epoche III – IV
gebogene Enden für Radius (R2) 437 mm
je 1 rechtes und 1 linkes Ende, für Märklin® C-Gleis
je 12 cm lang, 3,8 cm breit, verjüngend auf 2 cm, 1,5 cm hoch
abfallend auf 0,5 cm

Durch die Kombination dieser Elemente lassen sich alle erdenklichen Bahnsteigsituationen im Modell erbauen:

- Einerseits können die Hartschaum-Rohlinge in Situationen eingesetzt werden, in denen ausreichend Platz für lange gerade Bahnsteige vorhanden ist.
- Andererseits sind die Bahnsteige auch ideal geeignet, wenn kurze Bahnsteige gefragt sind, die möglichst weit an die Weichen heranreichen. Für diese Einbausituation bieten wir zudem das Set Art.-Nr. 66020 an, das alle nötigen Elemente für einen kurzen Bahnsteig enthält.

Die Bahnsteige sind handkolorierte Fertigmodelle aus dem bekannten NOCH Struktur-Hartschaum. Dank der besonderen Eigenschaften dieses Materials sind die Bahnsteige einfach nachzubearbeiten. Sie können beispielsweise mit einer Feinsäge oder einem scharfen Cutter gekürzt werden. Für die nachträgliche Koloration sind die NOCH Landschaftsbau-Farben (Katalog Seite 185) bestens geeignet.



HO 66015 Bahnsteig Epoche III – IV, gerade Enden
2 Stück, für Märklin® C-Gleis, je 12 x 3,8 cm breit, 1,5 cm hoch
abfallend auf 0,5 cm



HO 66020 Bahnsteig Epoche III – IV, Set (4-teilig)
für Märklin® C-Gleis, bestehend aus 1 Stück Bahnsteig
1 Stück Bahnsteig mit Gleisabgang
je 1 Stück gebogenes Ende für Radius (R2) 437 mm, links und rechts
Gesamtmaße 60 x 3,8 cm breit, 1,5 cm hoch



Von wegen unbezahlbar: Wir haben das Einfamilienhaus Ihrer Träume!

Laser-Cut Bausatz Kleines Siedlungshaus



Was die Politik nicht schafft, das schaffen wir: Bezahlbaren Wohnraum! Zumindest in den Maßstäben 1:87 und 1:160! Für „preiswertes Wohnen“ in den Spurweiten H0 und N haben wir drei

kleine Einfamilienhäuser entwickelt. Damit gestalten Sie kleine Vorstädte, Dörfer und Wohnsiedlungen ganz nach Ihren Vorstellungen.

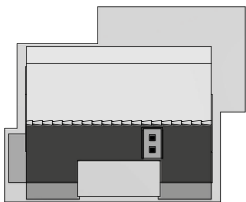

Spur H0:
9,9 x 12,2 cm, 8,9 cm hoch
Spur N:
5,4 x 6,6 cm, 4,8 cm hoch



H0 66604 Kleines Siedlungshaus

N 63604 Kleines Siedlungshaus



Laser-Cut Bausatz Siedlungshaus mit Garage



Dieses kleine Siedlungshaus kann mitten im Ballungsraum zwischen zwei Metropolen in einer Vorstadt oder in einem kleinen Dorf stehen. Sowohl die ganze Familie, als auch das Auto in der Garage haben hier ihren Platz.

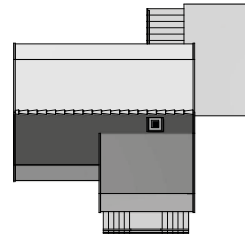

Spur H0:
12,6 x 13,2 cm, 9,5 cm hoch
Spur N:
6,9 x 7,2 cm, 5,2 cm hoch



H0 66606 Siedlungshaus mit Garage

N 63606 Siedlungshaus mit Garage



Laser-Cut Bausatz Kleines Einfamilienhaus



Klein aber mein! Dieses niedliche Haus findet überall einen Platz. Mit dem Laser-Cut Deko-Set „Im Garten“ (Art.-Nr. 66805, siehe Seite 250) können Sie ein kleines grünes Idyll um das Haus herum gestalten.

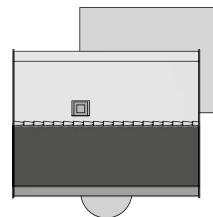

Spur H0:
10,7 x 10,7 cm, 8,4 cm hoch
Spur N:
5,8 x 5,8 cm, 4,6 cm hoch



H0 66608 Kleines Einfamilienhaus

N 63608 Kleines Einfamilienhaus



Laser-Cut Bausatz Romantik-Hotel „Schönblick“



Das „Schönblick“ lässt sich als Romantik-, Wellness-, Sport- oder Ferien-Hotel einsetzen. Die wunderschön gestaltete Fachwerk-Fassade mit unzähligen, liebevollen Details lädt zum Träumen ein. Die Balkone sind etwas größer ausgeführt, damit dort Figuren als Gäste platziert werden können! Und das sogar mit Tisch, um z. B. ihr Langschläfer-Frühstück zu genießen. Wer möchte im Romantik-Hotel „Schönblick“ nicht gern ein paar Tage ausspannen, relaxen und die Ruhe genießen? Zur Dekoration liegen Schilder und Beschriftungen bei.



H0 66407 Romantik-Hotel „Schönblick“

N 63407 Romantik-Hotel „Schönblick“

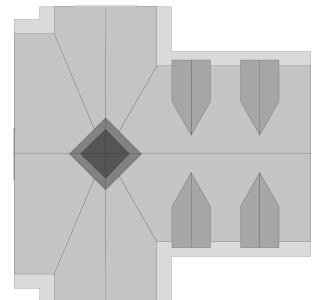

Spur H0:
16 x 16,1 cm, 21,9 cm hoch
Spur N:
8,8 x 8,8 cm, 12 cm hoch

Hinweis: Der Spur N Bausatz ist aufgrund der Größe und der Detaillierung nur für fortgeschrittene Bastler geeignet.

Hinweis: Allen Laser-Cut Bausätzen auf dieser Doppelseite liegen eine ausführliche Bauanleitung und passender Laser-Cut Spezialkleber bei.



Urlaub in den Bergen!

Laser-Cut Bausatz Ferienpension „Edelweiß“



In der Pension, die in einem alten Bauernhaus eingerichtet wurde, lässt es sich aushalten! Das Gebäude wurde liebevoll restauriert. Besonders hübsch sind die Holzarbeiten an den Giebeln. Die bunten Fensterläden, Balkone und Blumenkästen geben den Ferienwohnungen einen tollen Charme. Von hier aus unternehmen die Urlauber Wanderungen in die Berge, an Seen oder genießen den Tag in einem nahen Biergarten.

Der Laser-Cut Bausatz enthält einen reichhaltigen Deko-Bogen mit verschiedenen Landesflaggen und Namen für die Pension zur Auswahl. Ein Werbeschild sowie ein Fahnenmast gehören ebenso wie eine ausführliche Bauanleitung und Laser-Cut Spezialkleber zum Lieferumfang.



H0 66405 Laser-Cut Bausatz Ferienpension „Edelweiß“
15,7 x 13 cm, 9,6 cm hoch

N 63405 Laser-Cut Bausatz Ferienpension „Edelweiß“
8,5 x 7,1 cm, 5,2 cm hoch

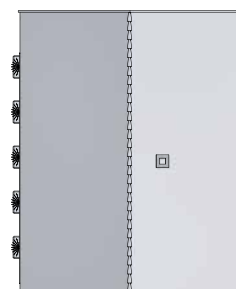

Spur H0
15,7 x 13 cm
9,6 cm hoch

Spur N
8,5 x 7,1 cm
5,2 cm hoch



Laser-Cut Bausatz Bergrestaurant „Grosser Mythen“



Der „Grosse Mythen“ ist ein 1898 Meter hoher Berg in den Schweizer Voralpen. Wanderer, die sich die Mühe machen, den Berg zu besteigen, werden mit einem atemberaubenden Panorama belohnt, das sie bei einer kleinen Einkehr im Bergrestaurant genießen können. Das Modell des Bergrestaurants „Grosser Mythen“ ist dem Original nachempfunden und mit einer filigranen Laser-Gravur versehen. Ein Deko-Bogen mit verschiedenen Länderflaggen liegt dem Bausatz ebenfalls bei.



H0 65800 Bergrestaurant „Grosser Mythen“

N 63800 Bergrestaurant „Grosser Mythen“



Wie im Original: Der Laser-Cut Bausatz ist seinem Vorbild bis ins kleinste Detail nachempfunden!



2016: Modell trifft Original

Spur H0:
11,5 x 10,8 cm
7,8 cm hoch

Spur N:
6,3 x 5,9 cm
4,3 cm hoch

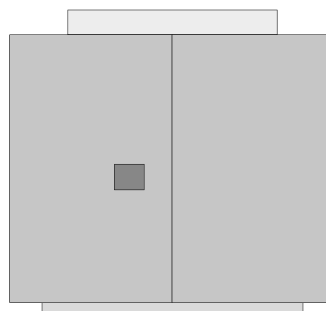

Hinweis: Allen Laser-Cut Bausätzen auf dieser Doppelseite liegen eine ausführliche Bauanleitung und ein passender Spezialkleber bei.



Video-Clip



Laser-Cut Bausatz Festbühne mit micro-sound Blaskapelle

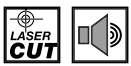

Hier wird getanzt, gesungen und gefeiert: Die kleine Holzbühne steht auf jedem Dorf- oder Stadtfest im Mittelpunkt! Die Kapelle spielt einen ca. 20-sekündigen Auszug aus dem „Radetzky-Marsch“, der über einen kleinen Lautsprecher, der im Modell verbaut ist, wiedergegeben wird. Das

Musikstück ist auf dem Chip der Elektronik gespeichert. Die komplette Elektronik inklusive Lautsprecher ist anschlussbereit aufgebaut. Der Anschluss erfolgt an einen üblichen 16-V-Modellbahntrafo. Geeignet für Gleich- und Wechselstromanschluss. Inklusive Figuren-Set „Musikkapelle“ (Art.-Nr. 15580).

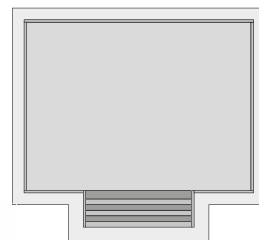
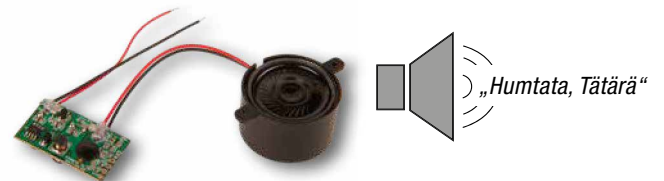

9 x 8,3 cm, 2,6 cm hoch



H0 66826 Festbühne mit micro-sound Blaskapelle



Laser-Cut Bausatz Holzscheune



Kleine Scheune, zum Lagern und Unterstellen land- und forstwirtschaftlicher Geräte.

Bausatz teilweise handkoloriert und gealtert, inklusive einem Bogen Laser-Cut minis „Wilder Wein“.

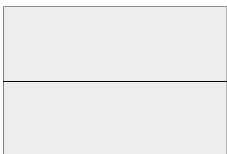

9 x 6 cm
5,6 cm hoch

Passende Figuren (einzeln erhältlich)



HO 15629 Landwirte



HO 16750 Einachstraktor



HO 66711 Holzscheune

Hinweis: Allen Laser-Cut Bausätzen auf dieser Doppelseite liegen eine ausführliche Bauanleitung und ein passender Laser-Cut Spezialkleber bei.



HO 66801 Orangerie

Laser-Cut Bausatz Orangerie



Die filigrane Konstruktion des Tropenhauses ist ein echtes Meisterwerk der Laser-Cut-Kunst. Genießen Sie die Einblicke! Tolle Ausgestaltungsmöglichkeiten bieten die NOCH Laser-Cut minis und Zierpflanzen, die Sie im NOCH Programm finden (z. B. Art.-Nr. 14020 Zierpflanzen in Blumenkübeln).

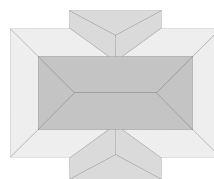

14,4 x 11,6 cm
8,1 cm hoch



Laser-Cut Bausatz Kapelle „St. Nepomuk“



Die kleine aber sehr raffiniert detaillierte Kapelle „St. Nepomuk“ findet überall noch einen Platz. Egal ob in einem kleinen Dorf oder am Rande eines Wanderwegs in den Bergen:

Die wunderschöne kleine Kirche macht immer eine gute Figur!

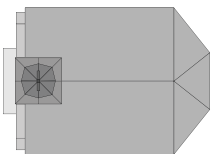

Spur H0: 6,4 x 4,5 cm
9,6 cm hoch (ohne Kreuz)

Spur N: 3,5 x 2,5 cm
5,3 cm hoch (ohne Kreuz)



H0 66903 Kapelle „St. Nepomuk“

N 63903 Kapelle „St. Nepomuk“



Video-Clip

Mit Glockengeläut!



Laser-Cut Bausatz Kirche „St. Georg“ mit micro-sound Glockenläuten

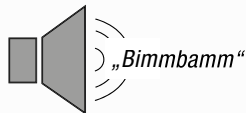

Die wunderschöne Kirche „St. Georg“ zeichnet sich durch ihre verspielte Architektur, das wunderschöne Fachwerk und die liebevollen

Details aus. Das Modell ist bewusst klein gestaltet, um den Einbau als Kirche in einem Dorf oder alleinstehendes Gebäude in ländlicher Umgebung zu ermöglichen. Das Glockenläuten ist auf dem Chip der Elektronik gespeichert (Laufzeit ca. 20 Sekunden). Die komplette Sound-Elektronik inklusive Lautsprecher ist anschlussbereit aufgebaut. Anschluss erfolgt an einen üblichen 16-V-Modellbahntrafo. Geeignet für Gleich- und Wechselstromanschluss.

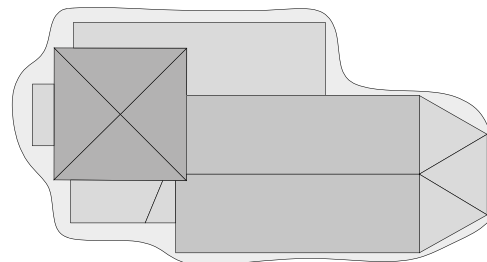
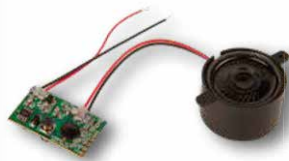

Spur H0:
16,4 x 8,8 cm
25,2 cm hoch
(ohne Kreuz)

Spur N:
9 x 4,8 cm
13,7 cm hoch
(ohne Kreuz)

H0 66906 Kirche „St. Georg“ mit micro-sound Glockenläuten

N 63906 Kirche „St. Georg“ mit micro-sound Glockenläuten



Ein Schmuckstück für jeden Platz!

Stadtbrunnen



Brunnen sind auf nahezu jedem Dorf- und Marktplatz zu finden und schaffen eine einzigartige Atmosphäre. Egal ob Dorffeste, Märkte oder Gastronomie: Das Leben in den Ortschaften findet meist rund um den zentralen Brunnen statt.

Der Stadtbrunnen für die Spur H0 ist ein besonders attraktives Objekt. Der Brunnen hat eine Grundfläche von 10 cm x 10 cm und ist inklusive der Statue 7,5 cm hoch.

Die Statue auf dem Brunnen stellt eine Walküre dar und ist 3,5 cm hoch. Walküren entstammen der nordischen Mythologie und sind häufig als Statuen oder Brunnenfiguren zu finden.

Der Brunnen selbst wird aus dem bekannten NOCH Struktur-Hartschaum hergestellt. Die Statue entsteht im 3D-Druckverfahren. Sowohl der Brunnen als auch die Walküre werden aufwendig handkoloriert.



H0 66455 Stadtbrunnen

10 cm breit, 10 cm tief, insgesamt 7,5 cm hoch
(Höhe Walküre 3,5 cm)



Bastel-Tipp:

So kommt Wasser in den Brunnen

Wenn Sie Ihr Modell noch realistischer gestalten wollen, können Sie mit NOCH 2K-Wasser-Gel (Art.-Nr. 60870) und NOCH Wasser-Effekten (Art.-Nr. 60872) den Brunnen mit „Wasser“ zum Leben erwecken.

Aus einer transparenten Folie (z. B. Kunststoff-Verpackungsmaterial) kann man ideale „Träger“ für das plätschernde Nass schneiden.

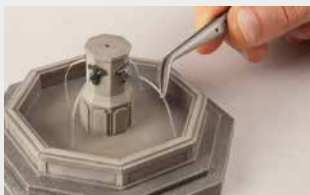

Die schmal zugeschnittenen Streifen kleben Sie in die Wasser-Auslässe.



Anschließend füllen Sie NOCH 2K-Wasser-Gel in das Bassin des Brunnens.



Nach dem Aushärten werden NOCH Wasser-Effekte auf die Oberfläche und die Streifen getupft.



Mit NOCH Schaum & Gischt (Art.-Nr. 60862) entstehen die finalen Details.



NOCH sucht das Super-Model(l)!

Modegeschäft mit micro-motion Modenschau



Auf dem Marktplatz unserer Kleinstadt präsentiert das ortsansässige Traditions-Modehaus die neuesten Kollektionen. Die Models drehen zunächst in berauscher Abendgarderobe ihre Runden und präsentieren danach

atemberaubende Dessous und Lingerie.

Das Modehaus ist als Laser-Cut Bausatz ausgeführt. Durch den Unterflurantrieb bewegen sich bis zu vier Model-Figuren gleichzeitig durch das Gebäude und zuvor an den begeisterten Zuschauern vorbei. Die Figuren werden dazu einfach auf die Laufstrecke aufgesetzt und halten über einen integrierten Magneten. Vier weitere Figuren ohne Magnete liegen dem Modellbausatz bei und können beliebig zur Ausgestaltung und Dekoration der Szenerie eingesetzt werden.

Das Modell ist auf 1000 Stück limitiert. Ein nummeriertes Zertifikat, eine ausführliche Bau- und Anschlussanleitung sowie Laser-Cut Spezialkleber liegen bei.



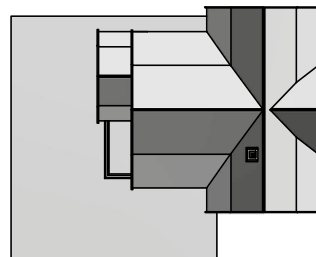

20,0 x 16,1 cm, 13,7 cm hoch
(mit Antrieb 31 cm hoch)

HO 66501 *Modengeschäft mit micro-motion Modenschau*
Inhalt: Laser-Cut Bausatz Modehaus
8 exklusive Figuren, 4 davon ausgestattet mit Magneten
micro-motion Antrieb
Nummeriertes Zertifikat
Ausführliche Anleitung
Laser-Cut Spezial-Kleber



Eine ganz heiße Sache!

Brennendes Freudenhaus mit micro-sound und Lichteffekten



Hier lief im Eifer des Gefechts wohl irgendetwas zu heiß: Im Freudenhaus bricht Feuer aus! Und das bringt sowohl die Mädels als auch deren

Gäste ganz schön aus dem Konzept. Alle rennen in Panik aus dem brennenden Gebäude, manch einer hat dabei offensichtlich nicht einmal die Kleidung retten können. Zum Glück wird in unserer heilen Modell-Welt niemand verletzt und alle kommen mit dem Schreck und vielleicht auch einem Schmunzeln davon.

In der wunderschönen Villa sind LEDs mit Lichteffekt-Steuerung verbaut, die das Flackern des Brandes imitieren. Außerdem ist im Bausatz ein Sound-Chip mit den aufgeregten Schreien der Damen enthalten. Etwas Wut sorgt für dichten Qualm!

Das Modell ist auf 1000 Stück limitiert. Ein nummeriertes Zertifikat, eine ausführliche Bau- und Anschluss-Anleitung sowie Laser-Cut Spezialkleber liegen bei.

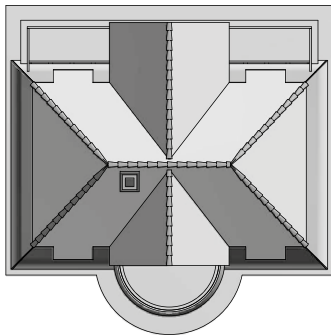
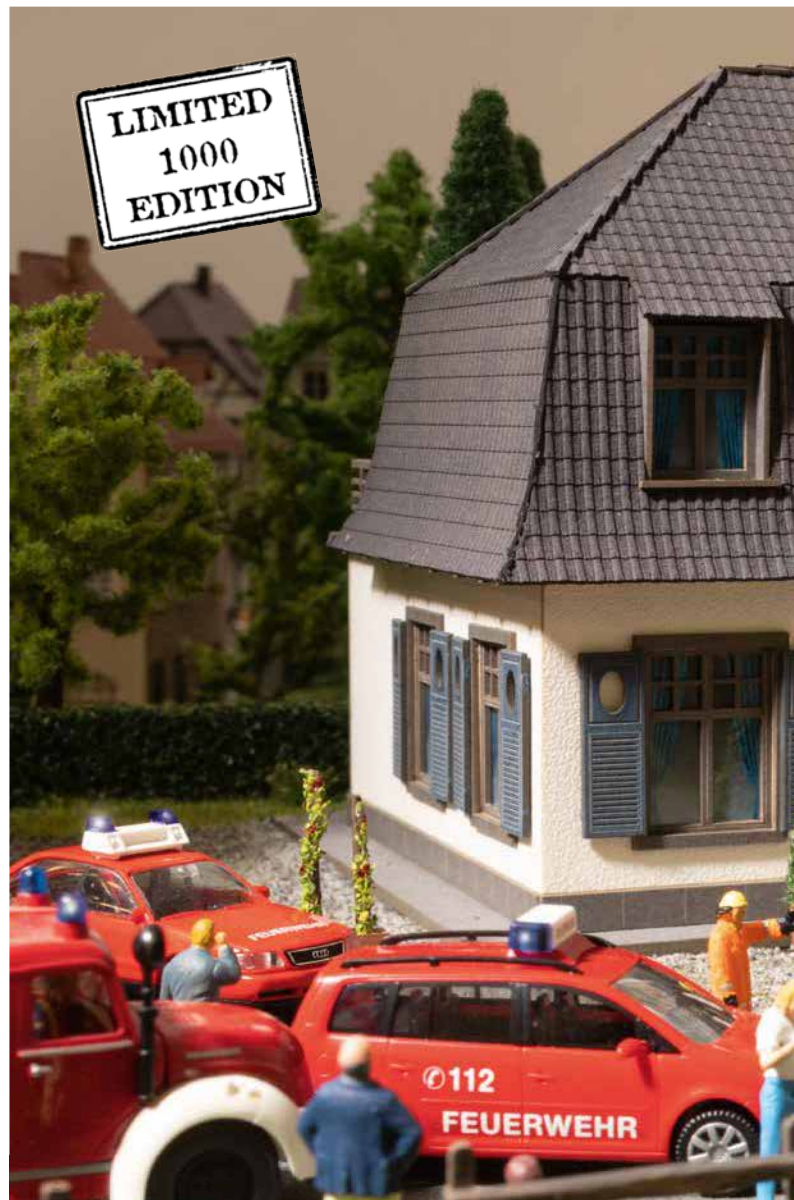

15,5 x 15,4 cm, 11,4 cm hoch
(mit Soundmodul 13,7 cm hoch)



HO 66507 Brennendes Freudenhaus

Inhalt: Laser-Cut Bausatz Freudenhaus
6 exklusive Figuren
Lichteffekt-Elektronik mit 4 LEDs
Soundmodul und Lautsprecher
Nummeriertes Zertifikat
Ausführliche Anleitung
Laser-Cut Spezial-Kleber





Video-Clip



Passendes Zubehör (einzeln verfügbar):



H0 15957 *Sexy Ladies*



H0 15959 *Leichte Damen*

Auf der Seite 290 finden Sie mit den Voyeuren weitere passende Figuren.



„In vino veritas“ – Im Wein liegt die Wahrheit.

Laser-Cut Bausatz Weingut „Hauser-Bühler“



Die „Heile Welt“ im Modell, was passt da besser als ein Weingut? Die Weintrauben reifen in bester Lage an den Reben, der Winzer kontrolliert sie liebevoll und kennt jede Sorte. So entsteht qualitativ hochwertiger Wein. Ganz natürlich und ganz „Bio“ – ohne Zusätze. Am Abend lässt man den Arbeitstag dann gern einmal in der Weinstube ausklingen. Hier ist die Welt noch in Ordnung. Das Weingut besteht aus einem Hauptgebäude sowie einem Gesindehaus. 24 Weinreben sowie das Figuren-Set „Weinbauern“ (Art.-Nr. 15614, nur bei Art.-Nr. 66712 enthalten) sind im Bausatz zur Ausgestaltung des Weinguts enthalten. Eine ausführliche Bauanleitung und Spezialkleber liegen bei.

International ausgezeichnet:
Das Laser-Cut Modell Weingut „Hauser Bühler“ überzeugte 2015 die Leser der VGB Magazine MIBA, Eisenbahn Journal, Modelleisenbahner und Züge: Sie verliehen das „Goldene Gleis“. Auch die Leser des französischen Magazins Le Train zeichneten 2015 das H0-Modell und 2016 das N-Modell mit dem „Rail d’Or“ aus.



H0 66712 Weingut „Hauser-Bühler“
Hauptgebäude mit Gesindehaus

N 63712 Weingut „Hauser-Bühler“
Hauptgebäude mit Gesindehaus



Das Vorbild steht im Kaiserstuhl.



24 Weinreben sind enthalten



Figuren-Set „Weinbauern“ (nur bei Art.-Nr. 66712) enthalten.

Info-Tipp: Ausgestaltung eines Weinguts

Die Gestaltung eines schönen Weinbergs gelingt ganz einfach mit den NOCH Weinreben, siehe Seite 204. Außerdem passen einige Laser-Cut minis zum Weingut. Sie finden diese insbesondere auf den Seiten 256 bis 260. Für südländische Weingüter eignen sich Olivenbäume zur Ausgestaltung. Sie finden diese auf Seite 205.



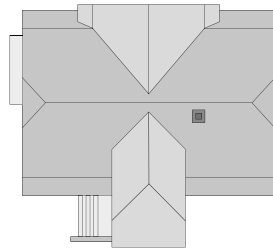

Spur H0: 14,8 x 13,7 cm
13 cm hoch
Spur N: 8,1 x 7,5 cm
7,1 cm hoch

Weingut

Das Modell ist dem Weingut „Hauser-Bühler“ in Bickensohl im Kaiserstuhl nachempfunden. Das Hauptgebäude beherbergt neben Verarbeitungs- und Lagerräumen für den Wein auch Wohnräume sowie eine kleine Weinstube. Der Gastbetrieb reicht neben selbst hergestellten Weinen auch passende Speisen. Das wunderschöne Fachwerk-Gebäude passt hervorragend in ländliche Umgebungen.

Gesindehaus

Gesindehäuser finden sich oft auf großen Höfen. In den Gebäuden übernachteten früher die Mägde und Knechte.



Spur H0: 11,5 x 6,9 cm
7,2 cm hoch
Spur N: 6,3 x 3,8 cm
3,9 cm hoch





Auf diesem Hof ist ganz schön was los!

Laser-Cut Bausatz Bauernhof



Wer erinnert sich nicht gern an die guten alten Zeiten, wo einem als Kind jeder Bauernhof wie ein riesengroßer Abenteuerspielplatz vorkam? Die vielen Tiere, die Arbeit auf dem Feld, große Traktoren und Maschinen: all das fasziniert heute wie damals.

Am Bauernhof-Modell können Tore in geöffneter oder geschlossener Position dargestellt werden. Die Auffahrtsrampe kann auch weggelassen werden, was den Grundriss des Modells noch verkleinert und ihm auch in kleineren Dioramen genügend Platz einräumt.

Der Bausatz ist in verschiedenfarbigen Laser-Kartonagen ausgeführt. Kleine Zerstücker wie z. B. Vogelkästen oder ein Kreuzifix ergänzen den Bausatz. So können wunderschöne Details dargestellt werden.

Dem Laser-Cut Bausatz liegen eine ausführliche Bauanleitung und ein passender Laser-Cut Spezialkleber bei.



HO 66714 Bauernhof
26,6 x 15,6 cm
8,2 cm hoch

N 63714 Bauernhof
14,5 x 8,5 cm
4,5 cm hoch

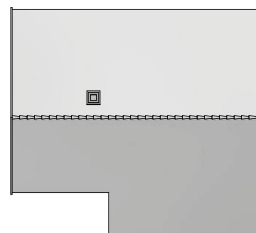

Bauernhof

Spur HO: 17,3 x 15,6 cm, 8,2 cm hoch
Spur N: 9,4 x 8,5 cm, 4,5 cm hoch



Auffahrt

Spur HO: 10,6 x 4,2 cm, 4,2 cm hoch
Spur N: 5,8 x 2,3 cm, 2,3 cm hoch



Laser-Cut Bausatz Landwirtschaftliches Nebengebäude



Neben einem großen Hauptgebäude gehörten früher auch kleinere Nebengebäude zu den Höfen. Ob in diesem früher wohl Knecht und Magd nächtigten, Tiere gehalten wurden oder Heu eingefahren wurde? Wir wissen es nicht, schreiben Sie Ihre eigene Geschichte und bauen Sie sich Ihre eigenen guten alten Zeiten nach! Dem Laser-Cut Bausatz liegen eine ausführliche Bauanleitung und ein passender Laser-Cut Spezialkleber bei.

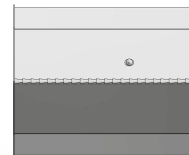

10,1 x 8,7 cm
6,5 cm hoch



HO 66715 Landwirtschaftliches Nebengebäude

Laser-Cut Bausatz Remise



Eine Remise findet sich auf vielen größeren Höfen. Meist wurden diese nahe an der Grundstücksgrenze errichtet und dienten dem Unterstellen von Kutschen, Anhängern, Traktoren und landwirtschaftlichem Gerät. Das Modell weist rückwärtig ein großes, zweiflügliges Tor auf. Durch dieses können die Arbeitsgeräte direkt auf ein angrenzendes Feld ausgefahren werden. Dem Laser-Cut Bausatz liegen eine ausführliche Bauanleitung und ein passender Laser-Cut Spezialkleber bei.



10,9 x 6,7 cm, 6,4 cm hoch



HO 66716 Remise



Video-Clip



Das Glück der Erde liegt auf dem Rücken der Pferde!

micro-motion Reitplatz mit Pferde-Boxen



Mit diesem hübschen Longierplatz bringen wir Bewegung in Ihre Modell-Landschaft.

Auf dem Reitplatz wird das Pferd vom Reitlehrer an der Longe im Kreis geführt, während die Reiterin sich ganz auf das Zusammenspiel mit dem Tier konzentrieren kann.

Technisch wird das Pferd von einem Unterflurantrieb mit einem Magneten bewegt. Die Geschwindigkeit kann über das beiligende Netzteil mit Regler eingestellt werden. Den absoluten Clou bietet das enthaltene Sound-Modul mit Lautsprecher: Während das Pferd longiert wird, ertönen Pferde-Wiehern und Hufschlag.

Ein wunderschönes Thema, das Leben in ländliche Modell-Landschaften bringt und nicht nur zu unserem Bauernhof-Ensemble perfekt passt! Dem Laser-Cut Bausatz liegen eine ausführliche Bauanleitung und ein passender Laser-Cut Spezialkleber bei.

Auf den vorhergehenden zwei Seiten finden Sie weitere passende Gebäude, wenn Sie ein ganzes Bauernhof-Ensemble aufbauen möchten.



HO 66717 micro-motion Reitplatz mit Pferde-Boxen
 Inhalt: micro-motion Reitplatz mit 1 Pferd mit Reiterin
 1 Reitlehrer, Sound-Modul inklusive angeschlossenen Laut-
 sprecher mit Pferde-Wiehern und Hufschlag
 Netzteil mit Geschwindigkeitsregelung
 Laser-Cut Bausatz Pferdeboxen
 Laser-Cut Spezial-Kleber
 Ausführliche Anleitung

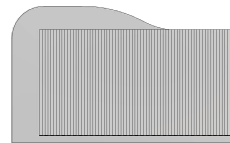

Pferde-Boxen
 14,1 x 8,5 cm, 3,8 cm hoch

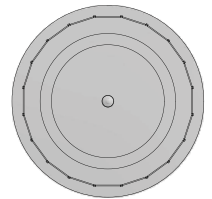

Reitplatz
 17 x 17 cm, 2,3 cm hoch

Passendes Zubehör (einzeln erhältlich):



HO 15632 Pferdepflege



HO 13040 Weidezaun
 13 Teile, 1,3 cm hoch
 insgesamt ca. 100 cm lang



HO 15761 Pferde

Alles drin um loszulegen!

Laser-Cut Themen-Sets



In den Themen-Sets ist alles enthalten um direkt loszulegen. Angefangen beim Laser-Cut Bausatz über die passenden Figuren bis hin zu Dekorationsmaterialien ist alles dabei, was Sie benötigen, um eine nette, kleine Szene zu basteln. Sogar der passende Klebstoff ist im Set enthalten. Der Bastelspaß kann also sofort beginnen.



8,9 x 4,5 cm
4,3 cm hoch



HO 65606 Themen-Set „Waldhütte“
Inhalt: Laser-Cut Bausatz „Waldhütte“
Figuren-Set „Jäger und Holzfäller“
(Art.-Nr. 15060, 6 Figuren)
Streugras „Waldboden“ (Art.-Nr. 08350)
2x Holzstoß, Laser-Cut minis „Brennnesseln“

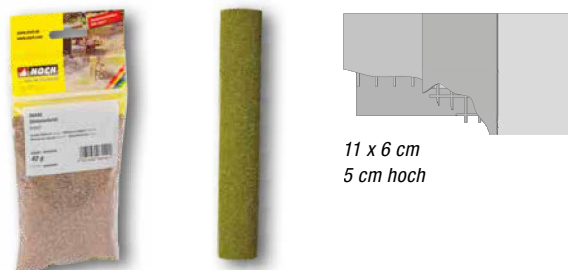

11 x 6 cm
5 cm hoch



HO 65620 Themen-Set „Weihnatskrippe“
Inhalt: Laser-Cut Bausatz „Weihnatskrippe“
11 x 6 cm, 5 cm hoch
Figuren-Set „Krippenfiguren“ (Art.-Nr. 15922, 11 Figuren)
Streumaterial, braun, 42 g (Art.-Nr. 08440)
Schottermatte, beige (Art.-Nr. 00090)
20 Grasbüschel, grün
Mini-Grasmatte, grün, 28 x 22 cm



Alles drin für die Gestaltung des ganzen Themas!



... wie im Original: Das Vorbild steht in Überlingen am Bodensee.

Was gibt's Schöneres als einen Wanderausflug?

Themen-Set „Wanderausflug zum Hexenhaus“



Wochenende, endlich frei und das Wetter spielt auch mit! Klar, dass es da die ganze Familie zum Wanderausflug an die frische Luft zieht.

Als besonderes Ausflugsziel soll die Wanderung zum „Hexenhaus“ gehen. Diese kleine Waldhütte steht in einem wunderschönen Naherholungsgebiet, das zum Rasten und Krafttanken im Wald einlädt. Das Vorbild für die kleine Hütte steht übrigens in Überlingen am Bodensee.



HO 65617 Themen-Set „Wanderausflug zum Hexenhaus“

Inhalt:

- 1 x Laser-Cut Modellbausatz „Hexenhaus“
- 1 x Bank, 1 x Bildstock
- 1 x Wegweiser, 1 x Wanderkarte
- 1 x Figuren-Set „Wanderer“ (Art.-Nr. 15870)
- 42 g Streumaterial, braun (Art.-Nr. 08440)
- 20 Grasbüschel
- Laser-Cut Spezialkleber

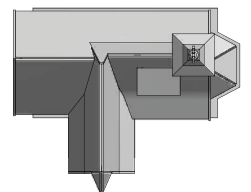

Spur HO:
5,9 x 4,8 cm, 8,3 cm hoch

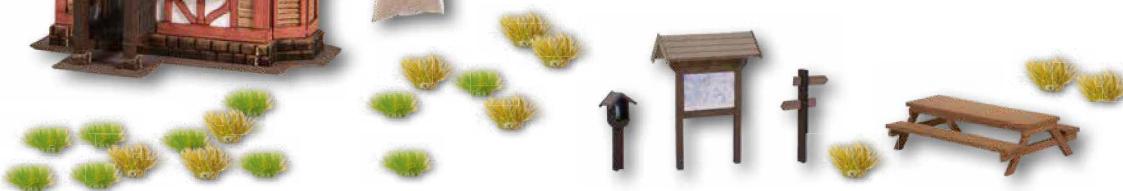

Die „minis“ – NOCH besser im Set!



Die erfolgreichsten Laser-Cut minis haben wir für Sie thematisch passend zusammengestellt. Damit haben Sie alles, um eine kleine Szene mit besonderen Details auszugestalten und sparen

sogar noch im Vergleich zum Kauf der einzelnen Artikel. Und das ist noch nicht alles: den passenden Klebstoff schenken wir Ihnen dazu, er liegt jedem Set gratis bei!



HO 66805 Laser-Cut Deko-Set „Im Garten“
Inhalt: 1 Gewächshaus (Art.-Nr. 14357)
2 Frühbeete (Art.-Nr. 14358)
1 Pergola



HO 66806 Laser-Cut Deko-Set „Im Wald“
Inhalt: 1 Waldhütte (Art.-Nr. 14342)
1 Jägerstand (Art.-Nr. 14341)
1 Futterkrippe (Art.-Nr. 14343)



HO 66811 Laser-Cut Deko-Set „Rechts und links der Gleise“
Inhalt: 1 Bahnübergang (Art.-Nr. 14305)
1 Signalfernsprecher (Art.-Nr. 14306)
20 Kilometersteine (Art.-Nr. 14300)



Laser-Cut minis Bausätze

Die Laser-Cut minis von NOCH sind mittlerweile eine „kleine Institution“. Vielfältig waren die Bausätze bereits in den letzten Jahren, viele neue Ideen erreichten uns von begeisterten Kunden. Daher erweitern wir ständig unser Programm um neue Laser-Cut minis für die Spurweiten H0, TT und N. Die Bausätze gibt's zum kleinen Preis, und sie finden sicher auf jeder Modellbahnanlage noch einen Platz. Lassen Sie sich doch einfach von unserer großen Themenvielfalt inspirieren!

Weitere Laser-Cut minis finden Sie ab Seite 157 in diesem Katalog.

Bahn, Industrie und Gewerke



H0 14202 Kabelrollen
3er-Set, Durchmesser 1,8/1,5/1,2 cm

TT 14438 Kabelrollen
3er-Set, Durchmesser 1,3/1,1/0,9 cm

N 14638 Kabelrollen
3er-Set, Durchmesser 1,1/0,9/0,7 cm



H0 14203 Industrieregale
6 Regale, je 2 Regale à 1,4 x 0,7 cm, 2,1 cm hoch
2,7 x 0,7 cm, 2,1 cm hoch
1,4 x 0,7 cm, 1,5 cm hoch



H0 14214 Bretterstapel
8 Stapel mit Holzbrettern, je 2 Stapel 2,5 x 0,8 cm, 2,5 x 1,3 cm, 4 x 0,8 cm, 4 x 1,3 cm

N 14628 Bretterstapel
8 Stapel mit Holzbrettern, je 2 Stapel 1,4 x 0,8 cm, 1,4 x 1,3 cm, 2,2 x 0,8 cm, 2,2 x 1,3 cm



H0 14300 Kilometersteine
20 Kilometersteine in 100 Meter-Schritten. Die Kilometersteine stehen meist entlang nicht elektrifizierter Nebenbahnstrecken. Die obere Zahl zeigt den Streckenkilometer an, die untere die 100-Meter-Marke. Kilometer-Zuordnung in der Packung zufällig gewählt.

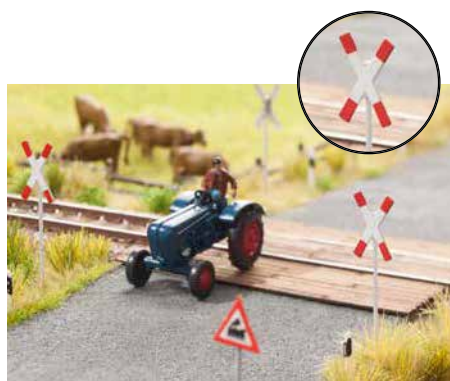

H0 14303 Andreaskreuze
8 Stück



H0 14304 Gleisübergang
11,8 x 4 cm

TT 14422 Gleisübergang
8,6 x 2,9 cm

N 14622 Gleisübergang
6,5 x 2,2 cm



HO 14306 Signalfernsprecher
1,7 x 1,7 cm
2,9 cm hoch



HO 14308 Streckenhäuschen
6,1 x 4,5 cm, 5,7 cm hoch

N 14640 Streckenhäuschen
3,3 x 2,4 cm, 2,5 cm hoch



HO 14309 Kabelhäuschen „Gotthardbahn“
5,1 x 2,9 cm
4 cm hoch

Die Schweizerische Gotthard-Strecke ist wohl eine der bekanntesten Bahnstrecken der Welt. Von Luzern bis Chiasso geht es einmal von Nord nach Süd durch die Schweiz und über den Gotthard. 1920, also vor über 100 Jahren begann man, die Strecke zu elektrifizieren, damit später solche berühmten Loks wie das „Krokodil“ und die 4/4 verkehren konnten. Entlang der Strecke wurden dabei diese typischen kleinen Kabelhäuschen errichtet.

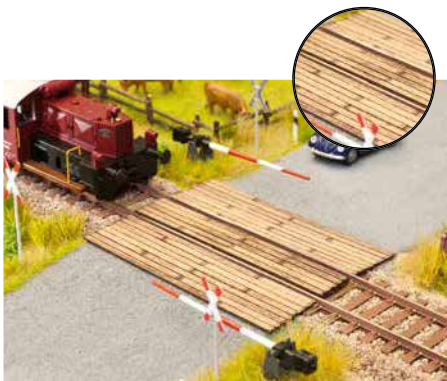

HO 14305 Bahnübergang Holzbohlen
5,6 x 8 cm

TT 14424 Bahnübergang Holzbohlen
4,1 x 5,8 cm

N 14624 Bahnübergang Holzbohlen
3 x 4,4 cm

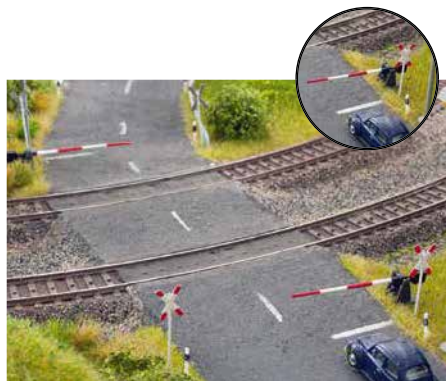

HO 14307 Bahnschranken mit Andriaskreuzen
2 Schranken, je 6 cm lang
4 Andriaskreuze



HO 14311 Gepäckwagen
2 Stück
3,2 x 1,4 cm
1,4 cm hoch

Hinweis: Lieferumfang jeweils ohne Andriaskreuz und Schranken.



HO 14312 Unterführung
4,6 x 2,8 cm, 2,6 cm hoch
3 cm Einbautiefe

TT 14412 Unterführung
3,3 x 1,8 cm, 2,6 cm hoch
2,2 cm Einbautiefe

N 14612 Unterführung
2,5 x 1,5 cm, 1,4 cm hoch
1,6 cm Einbautiefe



HO 14354 Blechhütte
5,3 x 3,8 cm
3,5 cm hoch



HO 14314 Transformator-Stationen
2 Stück
2,6 x 2,6 cm, 2,8 cm hoch
3,8 x 2,8 cm, 3 cm hoch

TT 14439 Transformator-Stationen
2 Stück
1,9 x 1,9 cm, 2 cm hoch
2,8 x 2,0 cm, 2,2 cm hoch

N 14639 Transformator-Stationen
2 Stück
1,4 x 1,4 cm, 1,5 cm hoch
2 x 1,5 cm, 1,7 cm hoch

Signalsockel und Signalbucht aus Hartschaum



Gemauerter Signalsockel und gemauerte Signalbucht aus Hartschaum.
Passend für Signale mit Unterflur-Kompaktantrieben.



Anwendungsbereich: Bahndamm,
Neigungsbereich individuell anpassbar.

H0 58304 Signalsockel
2 Stück
5 x 3,7 cm, 3 cm hoch
Größe der Signal-Standfläche:
3,3 x 3,1 cm



Anwendungsbereich: Ansteigendes Gelände
neben der Gleistrasse. Steigungswinkel
individuell anpassbar.

H0 58306 Signalbucht
2 Stück
5 x 4 cm, 3 cm hoch
Größe der Signal-Standfläche:
3,8 x 3,4 cm



Straßen und Wege



HO 14388 Verkehrsinsel-Set

Inhalt:

- 26 Stück mit 5 Rohrpfosten und 49 Schildern, Höhe 0,2 cm
- 1 x Kreisverkehr: 5,3 cm x 5,3 cm
- 12 x Halbkreise: 2,3 cm x 1,4 cm
- 2 x Trennstreifen lang: 2,3 cm x 5,8 cm
- 3 x Trennstreifen kurz: 2,3 cm x 4,6 cm
- 8 x halber Trennstreifen: 2,3 cm x 2,3 cm

N 14690 Verkehrsinsel-Set

Inhalt:

- 26 Stück (ohne Rohrpfosten und Schilder), Höhe 0,1 cm
- 1 x Kreisverkehr: 2,9 cm x 2,9 cm
- 12 x Halbkreise: 1,3 cm x 0,8 cm
- 2 x Trennstreifen lang: 1,3 cm x 3,2 cm
- 3 x Trennstreifen kurz: 1,3 cm x 2,5 cm
- 8 x halber Trennstreifen: 1,3 cm x 1,3 cm

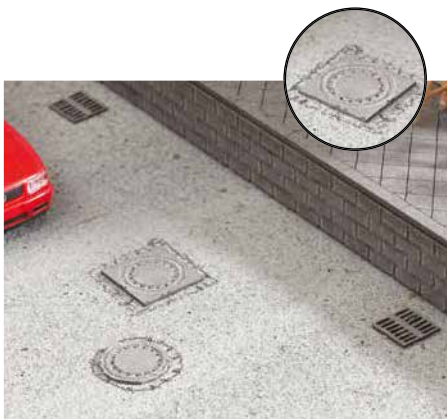

HO 14218 Kanaldeckel und Gullys

25 Stück



HO 14219 Bordsteinkanten

16 Stück, 200 cm Gesamtlänge

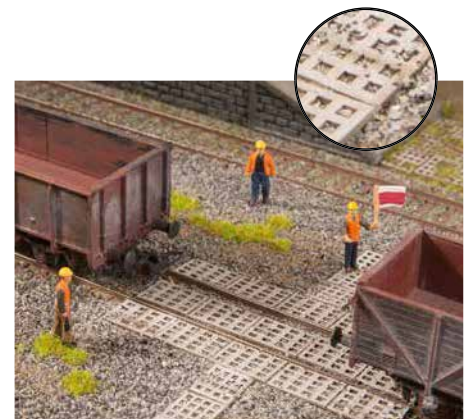

HO 14301 Betongitterplatten

15 Stück mit je 1,6 x 1,2 cm
21 Stück mit je 1,2 x 1,2 cm
je 0,8 cm hoch

N 14621 Betongitterplatten

15 Stück je 0,9 x 0,6 cm
21 Stück je 0,6 x 0,6 cm
je 0,8 cm hoch



HO 14387 Verkehrsschilder-Set
 Inhalt: 252 Straßenschilder
 mit 30 Rohrpfosten

Dorf und Stadt



HO 14368 Spielgeräte
 3 Stück
 Karussell:
 2,2 x 2,2 cm, 1,1 cm hoch
 Wippe: 4,2 x 6 cm, 1,5 cm hoch
 Schaukel: 2,1 x 0,2 cm, 2,3 cm hoch



HO 14370 Weinpresse
 6,2 x 6 cm
 6,3 cm hoch



HO 14371 Pavillon
 5,7 x 5,8 cm, 5,3 cm hoch



HO 14211 Grabsteine
10 Stück

N 14611 Grabsteine
10 Stück



HO 14217 Litfaßsäulen & Werbewände
3 Litfaßsäulen und 3 Werbetafeln
2,2 x 2,2 cm, 3,9 cm hoch
2,2 x 2,2 cm, 4,6 cm hoch
2,2 x 2,2 cm, 3,7 cm hoch
3,6 x 1,2 cm, 2,9 cm hoch
5,0 x 1,0 cm, 5,4 cm hoch
3,4 x 0,4 cm, 1,7 cm hoch

N 14669 Litfaßsäulen & Werbewände
3 Litfaßsäulen und 3 Werbetafeln
1,2 x 1,2 cm, 2,1 cm hoch
1,2 x 1,2 cm, 2,5 cm hoch
1,2 x 1,2 cm, 2,0 cm hoch
2,0 x 0,7 cm, 1,6 cm hoch
2,7 x 0,5 cm, 2,9 cm hoch
2,0 x 0,2 cm, 1,0 cm hoch



HO 14233 Geländer
ca. 31 cm lang
1,3 cm hoch

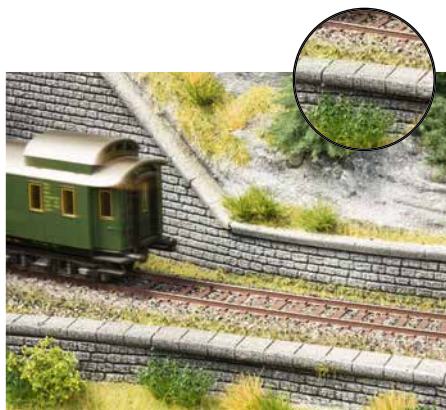

HO 14236 Mauerabschlusskanten
5 Stück aus Struktur-Hartschaum
9,8 x 1 cm
0,4 cm hoch



HO 14336 Dorfkapelle
4,2 x 3,6 cm
8,1 cm hoch

N 14687 Dorfkapelle
2,3 cm x 2 cm
4,5 cm hoch



HO 14263 Veranstaltungspavillon
9,2 x 4,5 cm, 3,6 cm hoch



HO 14319 Fertig-Garagen
2 Stück
6,9 x 3,5 cm, 3,0 cm hoch



HO 14320 Kiosk
5,4 x 5,4 cm, 4,2 cm hoch

N 14677 Fertig-Garagen
2 Stück
3,8 x 2 cm, 1,6 cm hoch



HO 14367 Abenteuer-Spielplatz
11 x 3,7 cm
4,5 cm hoch



HO 14390 Bushaltestelle
6,8 x 2,8 cm, 3,3 cm hoch



HO 14378 Hühnerhaus
5,5 x 4,0 cm, 3,5 cm hoch

Hinweis: Beim Abenteuer-Spielplatz handelt es sich um einen sehr filigranen Modell-Bausatz für fortgeschrittene Bastler.



HO 14379 Viehunterstand
6,2 x 4,2 cm, 3,0 cm hoch

TT 14479 Viehunterstand
4,5 x 3,1 cm, 2,2 cm hoch

N 14679 Viehunterstand
3,5 x 2,4 cm, 1,8 cm hoch



HO 14396 Mobile Imbissstände
2 Stück
7,2 x 4,1 cm, 3,2 cm hoch
5,6 x 3,7 cm, 3,5 cm hoch



HO 14397 Sauna mit Ausblick
(ohne Figuren)
8,9 x 4,3 cm
3,5 cm hoch

Wasser



HO 14222 Kleiner Steg
6 x 2,2 cm
1,3 cm hoch

N 14620 Kleiner Steg
3,3 x 1,2 cm
0,8 cm hoch



HO 14223 Steg
9,5 x 1,8 cm
max. 3 cm hoch



HO 14224 Hausboot
8 x 3,4 cm
3 cm hoch



HO 14260 Strandbar
7,6 x 5 cm
4,9 cm hoch



HO 14262 Fischerhütte
8,0 x 3,7 cm, 5,4 cm hoch

N 14691 Fischerhütte
4,4 x 2,0 cm, 3,0 cm hoch



HO 14372 Überdachte Fußgänger-Brücke
7,9 x 3,5 cm, 3,9 cm hoch

Garten



HO 14025 Frühbeete mit Salat
1 Stück, 4 cm x 1,6 cm
1 Stück, 2,6 cm x 1,6 cm



HO 14230 Bretterzaun
42 cm
1,5 cm hoch



HO 14347 Bienenhaus
4,9 x 4,9 cm, 3,6 cm hoch



HO 14357 Gewächshaus
4,2 x 2,4 cm
2,6 cm hoch



HO 14358 Frühbeete
2 Stück
4 und 2,6 x 1,6 cm
1 cm hoch



HO 14359 Klohäuschen
2 Stück, 1,4 x 1,5 cm, 2,7 cm hoch

N 14636 Klohäuschen
2 Stück, 0,8 x 0,9 cm, 1,5 cm hoch



HO 14361 Schrebergartenhaus
5,4 x 5,2 cm, 3,3 cm hoch

TT 14435 Schrebergartenhaus
3,9 x 3,8 cm, 2,4 cm hoch

N 14635 Schrebergartenhaus
2,9 x 2,8 cm, 1,8 cm hoch



HO 14377 Hühnermobil
6,0 x 4,3 cm, 2,9 cm hoch

Wald, Wiese und Berge



HO 14338 **Schutzhütte**
„Babenstuber Hütte“
4,6 x 3,7 cm, 3,2 cm hoch



...wie im Original: Die „Babenstuber Hütte“ steht als Notunterkunft für Bergsteiger unterhalb des Gipfels des Ellmauer Halts im Wilden Kaiser Gebirge. Das Modell kann aber auch als Schutz- oder Grillhütte verwendet werden. Wir haben übrigens keine Mühen gescheut und das Original vor Ort auf 2.300 Metern Höhe vermessen.



HO 14341 **Jägerstand**
3 x 3 cm, 5,4 cm hoch

TT 14433 **Jägerstand**
2,1 x 2,3 cm, 4 cm hoch

N 14633 **Jägerstand**
1,6 x 2,1 cm, 3 cm hoch



HO 14342 **Waldhütte**
6,5 x 5,1 cm, 4 cm hoch

TT 14434 **Waldhütte**
4,7 x 3,7 cm, 2,8 cm hoch

N 14634 **Waldhütte**
3,5 x 2,8 cm, 2,2 cm hoch



TT 14474 **Rastplatz**
1 Rastbank mit Dach, 2,6 x 2,8 cm
2,7 cm hoch, 1 Rastbank ohne Dach
2,4 x 1,6 cm, 0,7 cm hoch

N 14674 **Rastplatz**
1 Rastbank mit Dach, 2 x 2,1 cm
2 cm hoch, 1 Rastbank ohne Dach
1,8 x 1,2 cm, 0,5 cm hoch



HO 14339 **Berghütte**
6,5 x 6 cm
4,2 cm hoch



HO 14343 **Futterkrippe**
2 Stück
2,8 x 1,4 cm, 2,4 cm hoch

Weihnachtliche Laser-Cut minis Bausätze



HO 14391 Weihnachtsmarkt-Eingangsbogen
7,6 x 1 cm,
ca. 7,9 cm hoch



N 14681 Weihnachtsmarkt-Eingangsbogen
4,3 cm x 0,6 cm, 4,5 hoch



HO 14392 Weihnachtsmarktstand
8 x 5 cm, 3,5 cm hoch

TT 14482 Weihnachtsmarktstand
6 x 4 cm, 3 cm hoch

N 14682 Weihnachtsmarktstand
4,5 x 3 cm, 2 cm hoch



HO 14393 Glühweinstand
5 x 5 cm, 4 cm hoch

TT 14483 Glühweinstand
4 x 4 cm, 3 cm hoch

N 14683 Glühweinstand
3 x 3 cm, 2,5 cm hoch



HO 14394 Weihnachtsmarkt-Krippe
mit Figuren in Holzoptik
7,5 x 3,5 cm, 3,5 cm hoch, inkl. 8 Figuren



HO 14395 Weihnachtsmarkt-Pyramide
4,5 x 4,5 cm, 9 cm hoch



Info-Tipp:
Fein dosierbarer Laser-Cut-Kleber

Der NOCH Laser-Cut-Kleber ist ideal für den Bau hochwertiger Laser-Cut Modellbausätze geeignet. Der Kleber ist dank der Spitze sehr gut dosierbar. Dadurch können auch kleinste Teile sauber verklebt werden. Beim Verkleben größerer Flächen empfiehlt es sich, den Klebstoff mit einem Pinsel zu verstreichen. Die spezielle Rezeptur sorgt für eine dauerhaft starke Verklebung.



61104 Laser-Cut-Kleber
30 g

Faszinierend realistisch!

Burgruinen aus Struktur-Hartschaum



Die NOCH Burgruinen sind wahre Hingucker in jeder Modell-Landschaft! Burgtürme, verfallene Wehranlagen, Burghöfe: Alle mittelalterlichen Gemäuer im NOCH Programm sind absolut realitätsnah gestaltet.



G

1

0

HO

TT

N

Z

Super-
realistisch!



HO TT **58600 Burgruine**
18 x 14 cm, 12 cm hoch



HO **58605 Burgruine**
20 x 16,3 cm, 16,5 cm hoch

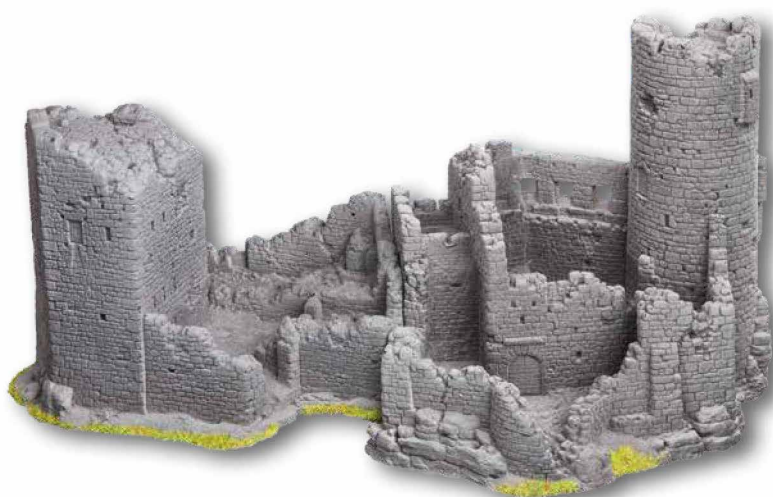

Kombinations-Möglichkeit: Die Burgruinen 58600 und 58605 können zu einer großen Burg kombiniert werden.

In Kooperation mit:

Modellbau Luft



H0 **58611 Kapellenruine**
10,5 x 6,7 cm, 6,7 cm hoch



H0 TT N **58609 Burgruine**
15,5 x 10 cm, 12 cm hoch

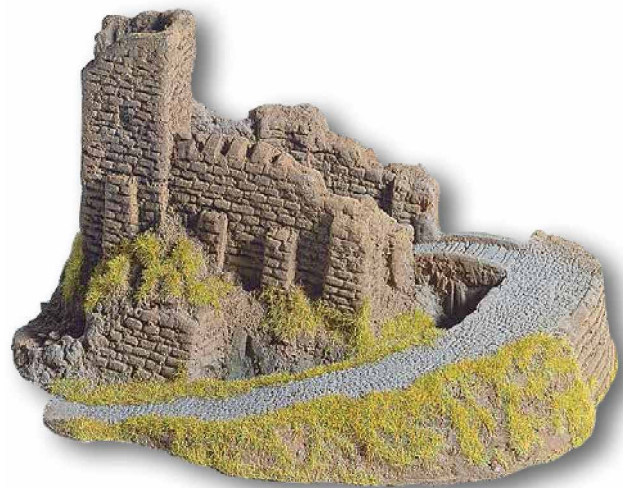

H0 TT N **58602 Burgruine**
16 x 13 cm, 10 cm hoch



Hintergrund-Info:



Wer an Gips-Modelle denkt, denkt an Modellbau Luft. Manfred Luft ist ein Gips-Künstler, der immer wieder mit hochwertigen Modellen für Begeisterung sorgt. Bereits seit 28 Jahren entstehen in seinem Atelier Kleinseriengebäude, Einzelanfertigungen und Urmodelle für Firmen und Endverbraucher. Überwiegend in Handarbeit wachsen so krumme Hütten, alte Häuschen, halb zerfallene Burgen und Tropfsteinhöhlen heran.

Im NOCH Sortiment finden Sie inzwischen sieben Modelle, die seine Handschrift tragen: Drei Burgruinen (Art.-Nr. 58600, 58605 und 58609) sowie die „besonderen Szenen“ (Römische Therme Ausgrabung Art.-Nr. 58615, T-Rex Ausgrabung Art.-Nr. 58614, Hügelgrab Art.-Nr. 58616 und Autofriedhof Art.-Nr. 58617).

In Kooperation mit:

Modellbau Luft

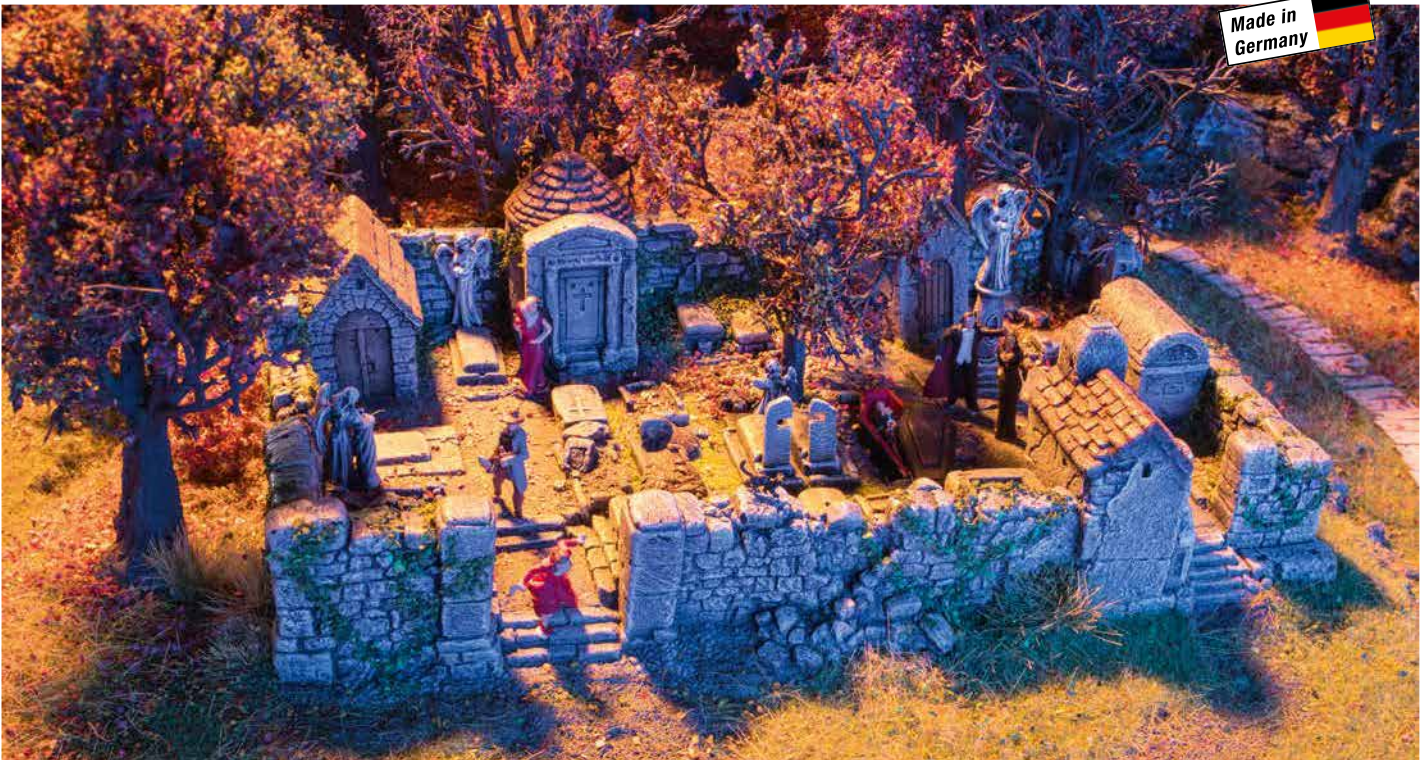

Friedhöfe aus Struktur-Hartschaum



Die Friedhöfe sind echte Eye-Catcher für Ihre Modell-Landschaft. Die sehr realistischen und leichtgewichtigen Modelle aus

Struktur-Hartschaum sind äußerst robust und lassen sich mit einem Bastelmesser oder einer Feinsäge gut nachbearbeiten.



N 58612 Friedhof
16,5 x 11,5 cm, 4,0 cm hoch

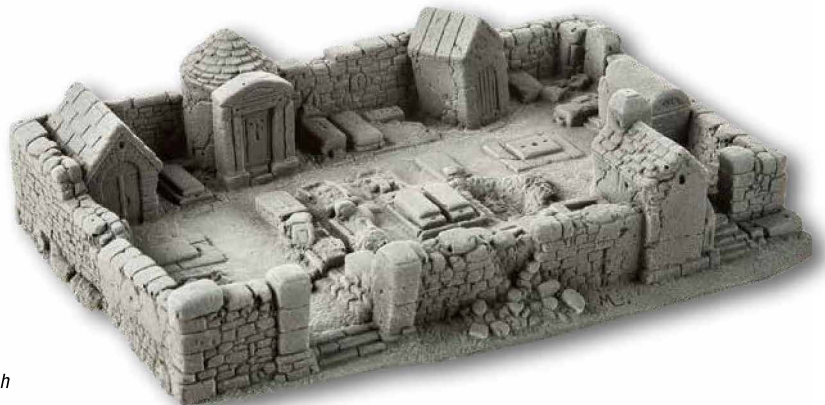

H0 58613 Friedhof
19 x 13,5 cm, 9 cm hoch

In Kooperation mit:
Modellbau Luft

Die Relikte der Vergangenheit

Besondere Szenen aus Struktur-Hartschaum



Der geschätzte Modellbau-Gipskünstler Manfred Luft hat wieder Hand angelegt und „Relikte der Vergangenheit“ geschaffen. Das Hügelgrab aus grauer Vorzeit begeistert vor allem Hobby-Archäologen und Forscher. Der Autofriedhof hingegen dürfte so manchem Oldtimer-Fan kalte Schauer den Rücken herunter laufen lassen. Doch richtig

in der Modell-Landschaft platziert wird er zum absoluten Blickfang! Wir freuen uns auch, dass wir mit den beiden Ausgrabungen zwei seiner Klassiker umsetzen durften. Die Fertigmodelle sind in NOCH Hartschaum ausgeführt, koloriert und können direkt eingebaut werden.



HO TT N 58615 Römische Therme Ausgrabung
15,4 x 11,2 cm, 1,6 cm hoch



HO TT N 58614 T-Rex Ausgrabung
13,5 x 6,8 cm, 1,6 cm hoch





HO TT N 58616 Hügelgrab
13,5 x 9 cm, 3,5 cm hoch



HO TT N 58617 Autofriedhof
15 x 11,5 cm, 8,5 cm hoch

In Kooperation mit:

Modellbau Luft



Die Natur holt es sich zurück!

Vergessene Orte aus NOCH Hartschaum mit 3D-Druck-Teilen und Premium-Bäumen



Die Natur fasziniert uns immer wieder. Vor allem, wenn sie sich Orte zurückholt, die wir Menschen für uns beansprucht haben.

Sogenannte „Lost Places“ sind längst zur Attraktion geworden.

Das Kräftemessen zwischen Mensch und Natur fasziniert uns und tief in uns wissen wir, dass die Natur am Ende immer gewinnt und uns Menschen überdauern wird.

Die Sets der Serie „Vergessene Orte“ bestehen jeweils aus einem Fertigmodell aus NOCH Hartschaum, einem bzw. zwei handgefertigten Draht-Bäumen und hochwertig bemalten 3D-gedruckten Zubehörteilen. Die Zusammenstellungen können Sie individuell in Ihrer Einbausituation arrangieren. Die so gestalteten Modelle sind Highlights für jede Modell-Landschaft und ziehen alle Blicke auf sich.

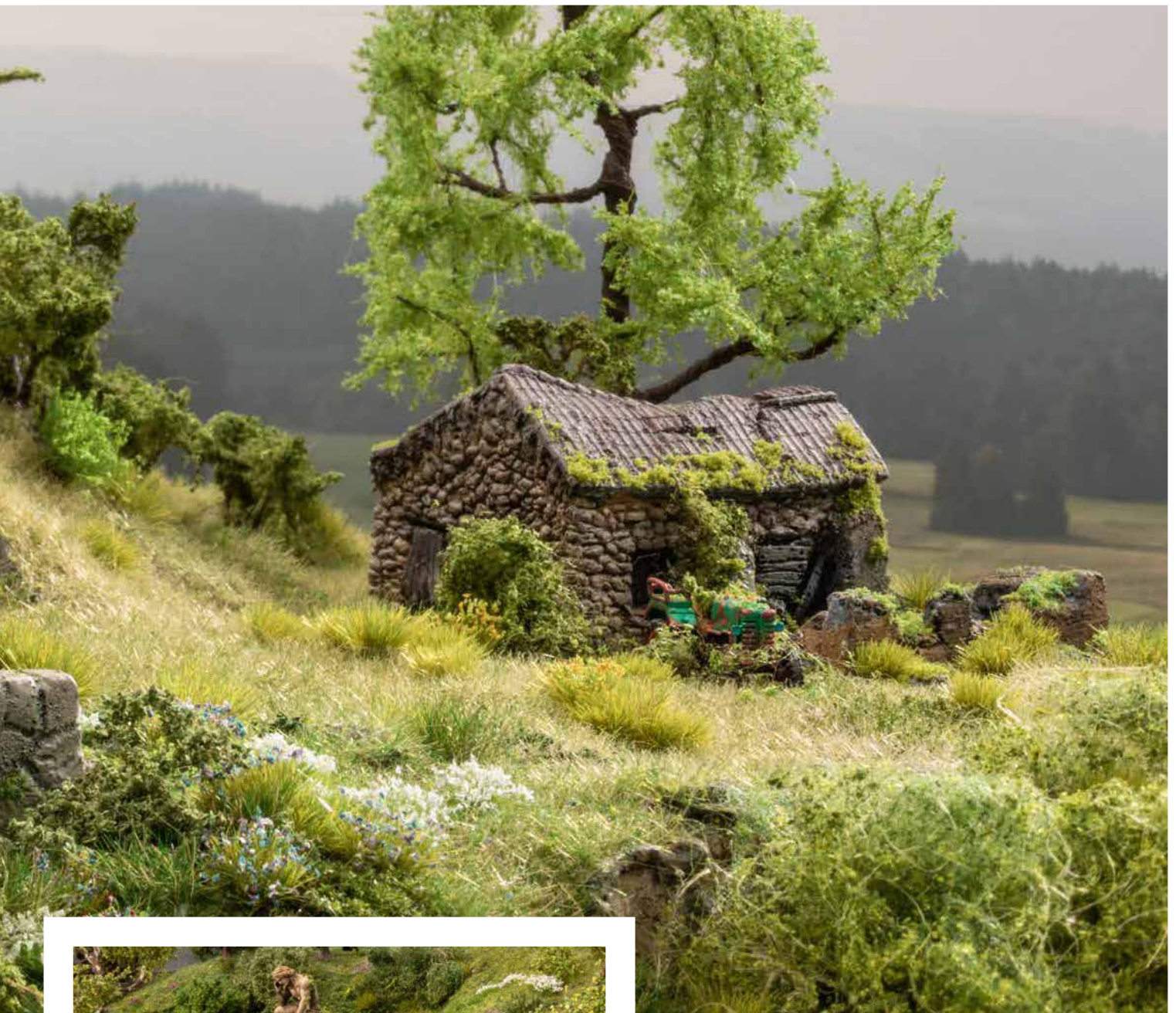

Maße:
 Brunnen H0: 16,5 x 12 cm, 7,5 cm hoch, Statue 4 cm hoch
 Brunnen TT: 12,8 x 9,3 cm, 5,5 hoch, Statue 2,8 cm hoch
 Brunnen N: 9,7 x 7,1 cm, 3,7 cm hoch, Statue 2 cm hoch
 2 Birken: je 15 cm hoch

Vergessener Ort „Brunnen“



Verlassene Städte oder Dörfer faszinieren uns besonders. Denn nirgends anders als in einer sogenannten Geisterstadt wird uns bewusst, dass an diesem Ort früher einmal Hektik und Geschäftigkeit herrschte, von der heute nichts geblieben ist. Verwaiste Dörfer sind schaurig schön! Und auch unser Brunnen konnte der unfreiwilligen Renaturalisierung nicht standhalten. Bäume, Sträucher und viele andere Pflanzen wuchern, ranken und wachsen, wo einst der Mensch dem Wasserspiel zuschaute, um zu entspannen.

- H0 60760 Vergessener Ort „Brunnen“**
 Inhalt: Brunnen aus NOCH Hartschaum mit Statue
 2 Draht-Bäume „Birke“
- TT 48001 Vergessener Ort „Brunnen“**
 Inhalt: Brunnen aus NOCH Hartschaum mit Statue
 2 Draht-Bäume „Birke“
- N 34760 Vergessener Ort „Brunnen“**
 Inhalt: Brunnen aus NOCH Hartschaum mit Statue
 2 Draht-Bäume „Birke“

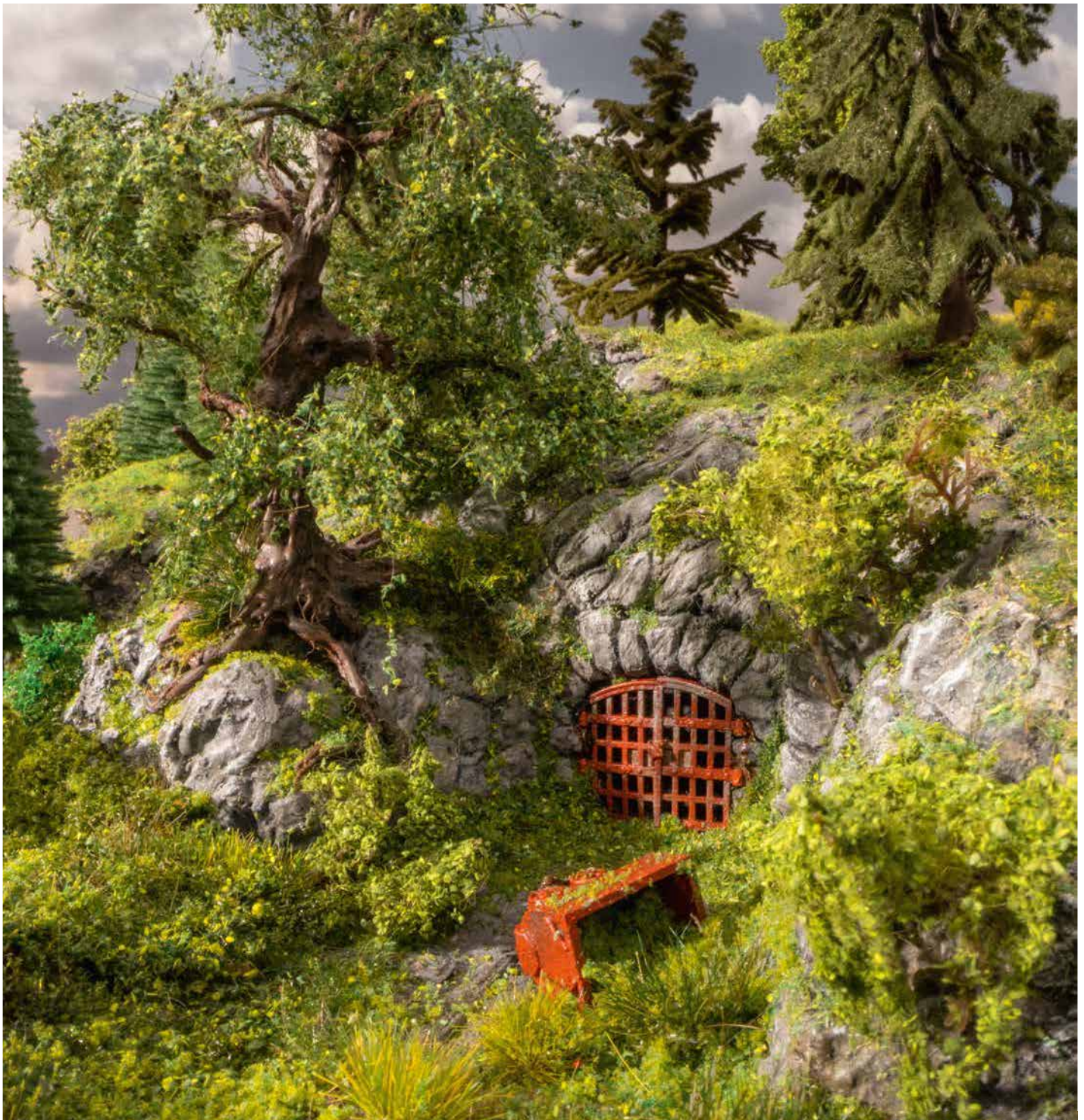

Vergessener Ort „Stolleneingang“



Egal, ob Kohle, Erz, Edelmetalle oder gar Diamanten: Sobald der Mensch Bodenschätze in ausreichender Menge entdeckte, machte er sich daran, diese abzubauen. Wenn die Minen aber nichts mehr hergeben, zieht er weiter und überlässt die Natur sich selbst. Und die macht sich umgehend daran, ihr Territorium zurück zu erobern! Da helfen auch Absperrvorrichtungen wie Schloss und Riegel oder ein stabiles Eisentor nichts: Am Ende wird die Szenerie doch wieder übervoll mit einem Urwald bedeckt sein!



HO 60762 Vergessener Ort „Stolleneingang“
 Inhalt: Stollen aus NOCH Hartschaum mit verwahrlostem Tor
 16,5 x 12,2 cm, 8,3 cm hoch und alter Lore
 1 Draht-Baum „Eiche“, 17 cm hoch



Vergessener Ort „Gebäuderuine“



Alte Scheunen, Häuser, Hütten oder Ställe, die verfallen und Wind und Wetter ausgesetzt sind, werden schnell von der Natur wieder eingenommen. Pflanzen ranken an den eingefallenen Mauern hinauf, Baumwurzeln durchdringen die Reste des Fundaments und in den Ritzen sprießt Unkraut und Moos. Auch der zurück gelassene alte Traktor hat es nicht einfach und verschwindet nach und nach im Grün ...

H0 60761 Vergessener Ort „Gebäuderuine“
 Inhalt: Gebäuderuine aus NOCH Hartschaum 16,5 x 12,1 cm
 6,5 cm hoch, mit verwittertem Traktor
 1 Draht-Baum „Linde“, 16 cm hoch



Bevölkern Sie Ihre ganz eigene kleine Welt!

Nichts belebt eine Modell-Szene so sehr wie Modellfiguren. Im NOCH Sortiment finden Sie eine riesige Auswahl unterschiedlichster Figuren. Um Ihnen einen schnellen Einstieg in das große NOCH Figurensortiment zu ermöglichen, finden Sie auf der rechten Seite eine kleine Übersicht.

Hinweis: Spur Z, Spur 0, Spur 1 und Spur G Figuren finden Sie im Kapitel „Besondere Spurweiten“ (ab Seite 334) in diesem Katalog.



Figuren und Ausschmückungen

Figuren-Sets und Figuren-Themenwelten – ab Seite 274

• Hier finden Sie die klassischen Figuren-Sets, die preisgünstigen Figuren-Sets XL, die Mega-Spar-Sets und den beliebten Figuren-Adventskalender.

Unbemalte Figuren und NOCH Architecture Line – Seite 295

• Gestalten Sie Ihre eigenen Figuren in Ihren Wunschfarben.

micro-motion Kinderspielplatz und Sound-Szenen – ab Seite 312

• Die ideale Kombination aus Figuren und Zubehör, passend zu vielen Themen.

Zubehör – ab Seite 319

• Zubehör-Sets, Zierpflanzen, Deko-Minis und Zäune

Arbeitsleben



HO 15021 Feuerwehr
(schwarze Schutzanzüge)

N 36021 Feuerwehr
(schwarze Schutzanzüge)



HO 15022 Feuerwehr
(orange Schutzanzüge)

N 36022 Feuerwehr
(orange Schutzanzüge)

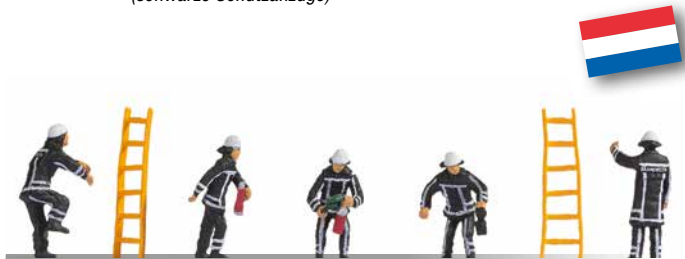

HO 15024 Feuerwehr Niederlande

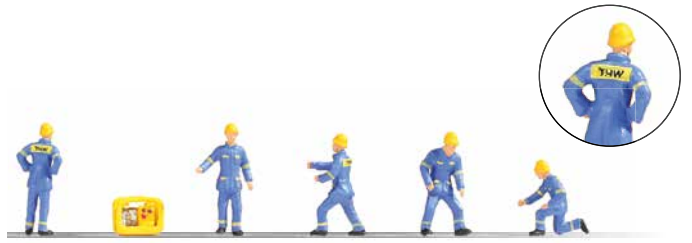

HO 15025 THW Technisches Hilfswerk



HO 15029 Stadtreinigung

TT 45029 Stadtreinigung



HO 16770 Gabelstapler



HO 15038 Lagerarbeiter

TT 45038 Lagerarbeiter

N 36038 Lagerarbeiter



HO 15042 Bergarbeiter



HO 15043 Archäologen



HO 15051 Zimmerleute



HO 15052 Kaminkehrer



HO 15053 Bäcker



HO 15054 Maurer



HO 15055 Maurer

TT 45055 Maurer



HO 15056 Maler



HO 15057 Bauarbeiter



HO 15059 Jäger und Förster

TT 45059 Jäger und Förster

N 36059 Jäger und Förster



HO 15060 Jäger und Holzfäller



HO 15061 Waldarbeiter

TT 45061 Waldarbeiter

N 36061 Waldarbeiter



HO 15069 Paketzusteller



HO 15070 Servicepersonal



HO 15094 Sanitäter

N 36094 Sanitäter



HO 15096 Böse Buben



HO 15107 Rennfahrer und Mechaniker



HO 15108 KFZ-Mechaniker



HO 15110 Bauarbeiter



HO 15112 Straßenarbeiter

TT 45112 Straßenarbeiter

N 36112 Straßenarbeiter



HO 15116 Hausmeister

TT 45116 Hausmeister

N 36116 Hausmeister



HO 15111 Bauarbeiter & Zubehör



Briefträger und Polizisten



HO 15088 Briefträger Deutschland



HO 15077 Polizisten Niederlande



HO 15090 Polizisten Deutschland

N 36090 Polizisten Deutschland



HO 15091 Polizisten (blaue Uniform)



Auf dem Bahnhof



H0 15218 Reisende

N 36218 Reisende



H0 15219 Reisende



H0 15220 Reisende

TT 45220 Reisende

N 36220 Reisende (9 Figuren)



H0 15224 Reisende



HO 15226 *Geschäftsreisende*



HO 15240 *Fahrgäste (ohne Bänke)*

N 36240 *Fahrgäste (ohne Bänke)*



HO 15242 *Fahrgäste (ohne Bänke)*

TT 45242 *Fahrgäste (ohne Bänke)*

N 36242 *Fahrgäste (ohne Bänke)*



HO 15244 *LKW-Fahrer und Beifahrer (ohne Beine)*



HO 15245 *Abschied*

N 36245 *Abschied*



HO 15250 *Sitzende Passagiere
(ohne Beine, ohne Bänke)*



HO 15275 *Rangierpersonal*

TT 45275 *Rangierpersonal*

N 36275 *Rangierpersonal*



HO 15276 *Gleisbautrupp*

TT 45276 *Gleisbautrupp*

N 36276 *Gleisbautrupp*



HO 15277 *Gleisarbeiter*

TT 45277 *Gleisarbeiter*

N 36277 *Gleisarbeiter*



HO 15278 *Arbeiter sitzend (ohne Bänke)*



- H0** 15279 Rangierer Epoche III & IV
- TT** 45279 Rangierer Epoche III & IV
- N** 36279 Rangierer Epoche III & IV



- H0** 15280 Bahnpersonal
- TT** 45280 Bahnpersonal
- N** 36280 Bahnpersonal (9 Figuren)



- H0** 15281 Lokführer Dampfloks
- N** 36281 Lokführer Dampfloks



- H0** 15282 Lokführer & Rangierer - Epoche III
- TT** 45282 Lokführer & Rangierer - Epoche III
- N** 36282 Lokführer & Rangierer - Epoche III



- H0** 15283 Lokführer E-Lok (ohne Beine, ohne Bänke)



- H0** 15265 Bahnbeamte Deutschland
- TT** 45265 Bahnbeamte Deutschland



- H0** 15266 Bahnpersonal Schweiz



- H0** 15267 Bahnbeamte Österreich





Menschen in allen Lebenslagen



HO 15400 Nonnen (ohne Bank)



HO 15401 Mönche (ohne Bank)



HO 15410 Pfarrer und Ministranten



HO 15471 Menschen mit Hunden

TT 45471 Menschen mit Hunden

N 36471 Menschen mit Hunden



HO 15470 Wochenmarkt



HO 15472 Reisegruppe



HO 15478 Passanten



HO 15479 Passanten



HO 15480 *Passanten*



HO 15481 *Passanten*



HO 15510 *Liebespaare*

N 36510 *Liebespaare*



HO 15511 *Gleichgeschlechtliche Paare*



HO 15512 *Junge Paare*

TT 45512 *Junge Paare*

N 36512 *Junge Paare*



HO 15518 *Beim Einkaufen*



HO 15519 *Menschen beim Hamsterkauf*



HO 15520 *Passanten*



HO 15530 *Sitzende (mit einer Bank)*

TT 45530 *Sitzende (mit einer Bank)*

N 36530 *Sitzende (mit einer Bank)*



HO 15532 *Sitzende (ohne Bänke)*

TT 45532 *Sitzende (ohne Bänke)*

N 36532 *Sitzende (ohne Bänke)*



HO 15533 *Sitzende (ohne Bänke)*



HO 15536 *Sitzende (ohne Bänke)*



HO 15540 *Sitzende (ohne Bänke)*

N 36540 *Sitzende (ohne Bänke)*



HO 15551 *Senioren*



HO 15558 *Stammtisch*



HO 15559 *Betrunkene*

TT 45559 *Betrunkene*

N 36559 *Betrunkene*



HO 15560 *Klogeschichten*

TT 45560 *Klogeschichten*

N 36560 *Klogeschichten*



HO 15565 *Stadtszenen*



HO 15563 *Straßenmusiker (ohne Bank)*



HO 15571 *Fotografen*

N 36571 *Fotografen*



HO 15573 *Kamerateam*



HO 15574 *Menschen mit Handy (ohne Bank)*



HO 15575 *Lesende*



HO 15577 *Kirchgänger*



HO 15578 Menschen in Tracht



HO 15579 Alphornbläser



HO 15580 Musikkapelle

N 36580 Musikkapelle



HO 15584 Mütter mit Kindern



HO 15589 Großeltern & Enkel



HO 15590 Eltern & Kinder

TT 45590 Eltern & Kinder

N 36590 Eltern & Kinder



HO 15592 Eltern & Kinder



HO 15595 Washtag



HO 15597 Straßenkünstler





Landleben



HO 15609 Bauernfamilie



HO 15613 Erntehelfer



HO 15614 Weinbauern

N 36614 Weinbauern



HO 15617 Bauern



HO 15618 Bergbauern



HO 15619 Heuernte



HO 15628 Traktorfahrer (ohne Bänke)

Anwendungsbeispiel



HO 15629 Landwirte

TT 45629 Landwirte

N 36629 Landwirte



HO 16750 Einachstraktor

TT 46750 Einachstraktor

N 37750 Einachstraktor



HO 16756 Traktor Fahr



HO 15632 Pferdepflege



HO 15635 Ponyreiten



HO 15751 Schafe scheren



HO 15630 Reiter

TT 45630 Reiter

N 36630 Reiter



HO 15634 Stallarbeit



Hoch auf dem „gelben“ Wagen!

Fuhrwerke und Kutschen



Kutschen und Pferdefuhrwerke waren noch vor einigen Jahrzehnten einziges oder gebräuchlichstes Transportmittel. Deshalb finden sich solche Szenen in vielen Modell-Landschaften

wieder. Erweitern Sie Ihren authentischen Fuhrpark um ein paar wirklich eindrucksvolle Modelle.



HO 16706 Hochzeitskutsche



HO 16714 Leichenwagen



Tiere



- HO** 15711 *Tiere auf dem Bauernhof* (12 Figuren)
- TT** 45711 *Tiere auf dem Bauernhof* (10 Figuren)
- N** 36711 *Tiere auf dem Bauernhof* (10 Figuren)



- HO** 15712 *Schweine*
- N** 36712 *Schweine*



- HO** 15713 *Tiere auf dem Bauernhof*
- N** 36713 *Tiere auf dem Bauernhof*



- TT** 45715 *Hunde und Katzen*



- HO** 15717 *Hunde*
- N** 36717 *Hunde*



- HO** 15719 *Hunde*



- HO** 15721 *Kühe, schwarz-weiß*
- TT** 45721 *Kühe, schwarz-weiß*
- N** 36721 *Kühe, schwarz-weiß* (9 Figuren)



- N** 36722 *Kühe, dunkelbraun* (9 Figuren)



HO 15723 Kühe, braun-weiß

N 36723 Kühe, braun-weiß (9 Figuren)



HO 15724 Kühe treiben



HO 15725 Kühe, schwarz-weiß



HO 16658 Kuhtränke



HO 15726 Kühe, braun-weiß



HO 15727 Kühe, braun



HO 15730 Hirsche

TT 45730 Hirsche

N 36730 Hirsche (9 Figuren)



HO 15731 Jagd

TT 45731 Jagd



HO 15732 Hirsche

TT 45732 Hirsche

N 36732 Hirsche



HO 15740 Rehe



HO 15742 *Alpentiere*



HO 15745 *Waldtiere (12 Figuren)*

TT 45745 *Waldtiere (9 Figuren)*

N 36745 *Waldtiere (9 Figuren)*



HO 15748 *Schafe und Schäfer*

TT 45748 *Schafe und Schäfer*

N 36748 *Schafe und Schäfer*



HO 15749 *Schafe*



TT 45750 *Schäfer und Schafe*

N 36750 *Schäfer und Schafe*



HO 15752 *Ziegen*



HO 15761 *Pferde*

TT 45761 *Pferde*

N 36761 *Pferde*



HO 15772 *Hühner und Gänse*



HO 15774 *Schwäne und Enten*



HO 15775 *Vögel*



Spiel, Hobby und Freizeit



HO 15808 Bobby-Car-Rennen



HO 15809 Kinder

TT 45809 Kinder

N 36809 Kinder



HO 15810 Spielende Kinder



HO 15815 Kinder

N 36815 Kinder



HO 15817 Kinder auf dem Bolzplatz

TT 45817 Kinder auf dem Bolzplatz

N 36817 Kinder auf dem Bolzplatz



HO 15832 Biergarten



HO 15833 Stehcafé



HO 15838 Restaurant



HO 16732 Eis-Verkaufswagen





HO 15839 Band

N 36839 Band



HO 15841 Badende

TT 45841 Badende

N 36841 Badende



HO 15842 Badende



HO 15843 FKK-Badende

N 36843 FKK-Badende



HO 15844 FKK-Badende



HO 15847 Voyeure



HO 15849 Beim Baden

TT 45849 Beim Baden

N 36849 Beim Baden



HO 15850 Badende



HO 15851 Sonnenbad

TT 45851 Sonnenbad

N 36851 Sonnenbad



HO 15853 Surfer



HO 15854 Wassersportler



HO 15860 Hochzeit



H0 15861 Stationen der Liebe



H0 15862 Hochzeitspaar

TT 45862 Hochzeitspaar

N 36862 Hochzeitspaar



H0 15864 Hochzeitsgäste

TT 45864 Hochzeitsgäste

N 36864 Hochzeitsgäste



H0 15870 Wanderer

N 36870 Wanderer



H0 15871 Bergsteiger

TT 45871 Bergsteiger

N 36871 Bergsteiger



H0 15876 Camping

TT 45876 Camping

N 36876 Camping



H0 15879 Pfadfinder



H0 15561 Pinkelpause

TT 45561 Pinkelpause

N 36561 Pinkelpause



H0 15593 Beim Grillen

TT 45593 Beim Grillen

N 36593 Beim Grillen



H0 15965 Fußballteam

TT 45965 Fußballteam

N 36965 Fußballteam



H0 15979 Fußballteam

TT 45967 Fußballteam

N 36967 Fußballteam

Hinweis:
Die H0 Fußballspieler
haben Rückennummern.





HO 15989 *Schiedsrichter und Trainer*



HO 15872 *Wanderer*



HO 15873 *Wanderer*



HO 15874 *Bergwanderer mit Gipfelkreuz*

TT 45874 *Bergwanderer mit Gipfelkreuz*

N 36874 *Bergwanderer mit Gipfelkreuz*



HO 15890 *Marathonläufer*



HO 15891 *Angler*



HO 15886 *Paraglider*



HO 15892 Angler



HO 15897 Rennradfahrer

TT 45897 Rennradfahrer

N 36897 Rennradfahrer



HO 15899 Mountainbiker



HO 15898 Fahrradfahrer

TT 45898 Fahrradfahrer

N 36898 Fahrradfahrer



HO 15902 Radfahrer



HO 15904 Motorradfahrer

TT 45904 Motorradfahrer

N 36904 Motorradfahrer



HO 15905 Motorradfahrer

TT 45905 Motorradfahrer

N 36905 Motorradfahrer



HO 15910 Motorrollerfahrer

N 36910 Motorrollerfahrer



HO 15911 Cabriofahrer (ohne Beine, ohne Bänke)



Anwendungsbeispiel



**Verkaufshilfen
für unsere
Fachhändler**

71194 Figuren-Thekenständer

112 Haken für maximal
560 Figuren-Sets, Durchmesser ca. 45 cm
Höhe ca. 110 cm

71195 Figuren-Bodenständer

152 Haken für maximal
760 Figuren-Sets, Durchmesser ca. 45 cm
Höhe ca. 187 cm



Märchenhafte Figuren



HO 15803 Schneewittchen und die sieben Zwerge



HO 15806 Bremer Stadtmusikanten



HO 15804 Hänsel und Gretel mit Hexe



HO 15805 Rotkäppchen und der böse Wolf



HO 15807 Aschenputtel



Zombies & Vampire



HO 15800 Zombies



HO 15801 Vampire

Bringen Sie Farbe ins Spiel!

Unbemalte Figuren

Bemalen Sie Ihre Figuren einfach selbst. Wir bieten Ihnen ausgewählte unbemalte NOCH Figuren in der günstigen Großpackung an. Die Figuren können mit handelsüblichen Kunststofffarben einfach direkt am Spritzling bemalt werden.

Highlight

- Günstige Großpackungen
- Einfach am Spritzling zu bemalen
- Figuren in einem Stück – kein Zusammenbau nötig



Spritzling „Reisende“



Spritzling „Passanten“



Spritzling „Sitzende“ (ohne Bänke)



H0 14985 Unbemalte Figuren
72 Stück

TT 44985 Unbemalte Figuren
72 Stück

N 35985 Unbemalte Figuren
72 Stück

Inhalt:

- 2 Spritzlinge, je 12 Figuren „Reisende“
- 2 Spritzlinge, je 12 Figuren „Passanten“
- 2 Spritzlinge, je 12 Figuren „Sitzende“



16000 Sitzende, weiß, Architecture Line 1:100 (ohne Bänke)



Speziell für Architektur-Modellbauer haben wir ein kleines Programm mit weißen Figuren im Maßstab 1:100 entwickelt. Diese sind ideal für die dezente Ausgestaltung von Architektur-Schaumodellen geeignet.



16001 Passanten, weiß, Architecture Line 1:100



16002 Stehende, weiß, Architecture Line 1:100

Boote



Die wunderschönen kleinen HO und N Boote mit Besatzung sind ein Highlight im NOCH Programm. Beleben Sie Ihre Modellgewässer mit diesen liebenswerten und realistischen Modellen. Kommen Sie an Bord!

Hinweis: Die Boote sind nicht schwimmfähig.



HO 16824 Segelboot



HO 16800 Ruderboot



HO 16805 Kanu

N 37805 Kanu



HO 16809 Kajaks

N 37809 Kajaks



HO 16810 Tretboot



HO 16815 Schlauchboot

N 37815 Schlauchboot



HO 16818 Wildwasserrafting



HO 16820 Motorboot



HO 16822 Fischerboot

N 37822 Fischerboot



„Sexy Scenes“

Die „Sexy Scenes“ sind sicherlich die aufregendsten Figuren in unserem Sortiment: Jede Packung „Sexy Scenes“ enthält ein Liebespaar im Modell und das jeweils passende Zubehör wie Bett, Schreibtisch etc.

Da diese Produkte recht „außergewöhnlich“ sind, haben wir uns dazu entschlossen, sie an dieser Stelle nicht abzubilden. Stattdessen sehen Sie nur ein Piktogramm. Den Rest überlassen wir Ihrer Fantasie...



HO 15951 Liebesakt (Bett)

N 36951 Liebesakt (Bett)



HO 15952 Liebesakt (Sessel)



HO 15953 Liebesakt (Schreibtisch)



HO 15956 Liebesakt (Stuhl)

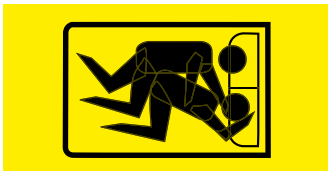

HO 15960 Liebesakt (Bett)



HO 15961 Liebesakt (Bank)



HO 15962 Liebesakt (Sofa)



HO 15949 Aktmodelle

TT 45949 Aktmodelle

N 36949 Aktmodelle



HO 15957 Sexy Ladies

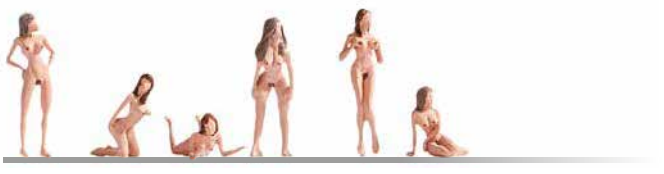

HO 15958 Aktmodelle



HO 15959 Leichte Damen

N 36959 Leichte Damen

Im Winter



HO 15616 Holz machen

TT 45616 Holz machen

N 36616 Holz machen



HO 15819 Kinder im Schnee

TT 45819 Kinder im Schnee

N 36819 Kinder im Schnee



HO 15821 Kinder im Schnee

TT 45821 Kinder im Schnee

N 36821 Kinder im Schnee



HO 15823 Skitourengesher



HO 15824 Schlittschuhlaufen

TT 45824 Schlittschuhlaufen

N 36824 Schlittschuhlaufen



HO 15826 Snowboarder



HO 15827 Skifahrer



HO 15828 Skifahrer

N 36828 Skifahrer



HO 15829 Skifahrer



HO 15920 Weihnachtsfiguren



HO 15923 Nikolausabend



HO 15924 Weihnachtsmann mit Schlitten



HO 15926 Weihnachtsmarkt

N 36926 Weihnachtsmarkt





HO 15927 Christbaumverkauf

TT 45927 Christbaumverkauf

N 36927 Christbaumverkauf



HO 15928 Winterarbeiten



HO 15929 Nikolaus mit Knecht Ruprecht



HO 15930 Familie Meier im Winter



HO 15922 Krippenfiguren



Alle Jahre wieder ...

Figuren-Adventskalender Spur HO, TT und N



Der Figuren-Adventskalender im DIN A3 Format ist mit seinem wunderschönen Titelbild ein absoluter Hingucker. Jeden Tag darf man sich beim Öffnen eines Türchens über eine neue Figur freuen – ein ideales Geschenk für jeden Modellbauer!

Hinweis: Der Figuren-Adventskalender enthält keine Figuren zum Thema Winter und Weihnachten.

HO 15995 Figuren-Adventskalender
25 Figuren + Zubehör

TT 45995 Figuren-Adventskalender
25 Figuren + Zubehör

N 36995 Figuren-Adventskalender
25 Figuren + Zubehör

Jedes Jahr neue Figuren!



Die Figur mit dem Hin- & Weg-Kleber einstreichen, kurz antrocknen lassen.



Wenn der Kleber transparent ist, die Figur an gewünschter Stelle anbringen.



Für einen „Standortwechsel“ die Figur einfach abnehmen, ...



... und an einer anderen Stelle wieder einsetzen.

Hin- & Weg-Kleber

Mit NOCH Hin- & Weg-Kleber lassen sich Kleinteile auf Ihrer Landschaft bestens fixieren – und wieder abnehmen! NOCH Hin- & Weg-Kleber ist wasserlöslich, trocknet transparent aus und hinterlässt keine Rückstände auf der Grundfläche. Damit ist er ideal zum Fixieren von Figuren, Autos, Häusern und vielem mehr geeignet.



61121 Hin- & Weg-Kleber
30g

Figuren-Themenwelten



Die Modell-Landschaft ist und bleibt die kleine, heile Welt, die wir uns gestalten können, wie wir wollen. Passend dazu haben wir die Produktfamilie der NOCH Figuren-Themenwelten entwickelt.

Jede Themenwelt enthält Figuren und reichhaltiges, fein detailliertes

Zubehör, mit denen Sie Ihre Lieblings-Szenen in Ihrer Modell-Welt nach Herzenslust ausgestalten können. Alle Teile sind aufwendig in Handarbeit bemalt und werden jede Modell-Landschaft auf.



HO 16200 Figuren-Themenwelt „Grill-Party“
 Inhalt: 5 Figuren, 1 Hund, 2 Kugel-Grills
 1 Gas-Grill, 1 Smoker, 1 Bierfass, 1 Biertisch
 2 Bierbänke, 2 Campingstühle, 1 Campingtisch
 1 Bierkiste, leer



HO 16201 Figuren-Themenwelt „Camping“
 Inhalt:
 4 Figuren, 1 Grillfeuer, 2 Rucksäcke
 1 Firstzelt, 1 Igluzelt, 1 Campingtisch
 2 Campingstühle (aufgeklappt)
 1 Campingstuhl (zusammengeklappt)
 2 Wegweiser, 1 Bierkiste,
 1 Stein-Brunnen, 1 Holz-Brunnen



HO 16205 Figuren-Themenwelt „Beim Baden“
 Inhalt:
 6 Figuren
 1 Strandkorb
 2 Liegestühle
 2 Sonnenliegen
 2 Sonnenschirme (aufgeklappt)
 1 Sonnenschirm (eingeklappt)





HO 16210 Figuren-Themenwelt „In den Bergen“

- Inhalt:**
 6 Figuren, 1 Gipfelkreuz
 1 Brunnen
 2 Wegkreuze, 2 Wanderwegweiser
 1 Holzbank mit Lehne
 1 Tisch, 2 Bänke
 1 Wandertafel mit Karte



HO 16215 Figuren-Themenwelt „Im Garten“

- Inhalt:**
 6 Figuren, 2 Gartenstühle (aufgeklappt)
 1 Kugel-Grill
 1 Gartenbank Schmiedeeisen
 1 Holzbank, 1 Tisch, rund
 1 Gartenstuhl (zusammengeklappt)
 1 Schubkarre
 1 Klapptisch, eckig
 1 Gießkanne, 1 Terrakotta-Kübel, rund
 1 Terrakotta-Kübel, eckig



HO 16220 Figuren-Themenwelt „Wintertag“

- Inhalt:**
 6 Figuren, 2 Bobs, 2 Holzschlitten
 2 Schneemänner, 1 Schneefräse
 1 Schneeschaufel, klein
 1 Schneeschaufel, groß
 1 Schneehexe, 1 Snowboard
 1 Skiständer mit Ski





HO 16227 Figuren-Themenwelt „Blumenstand“

- Inhalt:**
 1 Figur „Floristin Sarah“
 4 Figuren
 1 großer Marktschirm
 1 Floristiktisch mit Schnittblumen
 2 Stelen mit Schnittblumen in Vasen
 2 Kisten mit Topfpflanzen



HO 16229 Figuren-Themenwelt „Eis- und Hotdog-Wagen“

- Inhalt:**
 1 Figur „Wurstverkäufer Hannes“
 1 Figur „Eisverkäufer Luigi“
 2 Erwachsene
 2 Kinder
 1 Hotdog-Wagen
 1 Eiswagen
 2 Werbeschilder



HO 16230 Figuren-Themenwelt „Kaffeestand“

- Inhalt:**
 1 Figur „Barista Federico“
 1 Coffee-Bike
 3 kaffetrinkende Figuren
 1 Hund
 1 Mülltonne
 2 Stehtische
 2 Werbeschilder





- H0 16228 Figuren-Themenwelt „Fischstand“**
 Inhalt:
 1 Figur „Fischverkäufer Akindo“
 4 Figuren
 1 überdachter Fischstand mit Waage
 1 Markttisch mit Auslage
 1 Imbisstisch
 1 Werbeschild



- H0 16225 Figuren-Themenwelt „Gemüsestand“**
 Inhalt:
 1 Figur „Gemüsebauer Sepp“
 3 Figuren
 1 Hund Camillo
 1 überdachter Marktstand mit Gemüse und Waage
 1 Markttisch mit Gemüse
 4 Körbe mit Gemüse



- H0 16226 Figuren-Themenwelt „Obststand“**
 Inhalt:
 1 Figur „Obstverkäuferin Froni“
 4 Figuren
 1 Obstkarre mit Dach und Rädern
 1 Markttisch mit Obst
 4 Körbe mit Obst





- HO 16240 Figuren-Themenwelt „Spielwarengeschäft“**
 Inhalt: 2 Mütter
 1 Mutter mit Buggy und 1 Kind
 3 spielende Kinder
 1 große Deko-Figur „Supermann“
 2 Spielfahrzeuge Roller und Tretauto
 3 Warenpräsentationen mit Bällen
 und Spielzeug sowie Kleidung



- HO 16241 Figuren-Themenwelt „Modegeschäft“**
 Inhalt: 4 Kunden
 1 Verkäuferin
 1 Verkaufstheke mit Kasse
 3 stehende Verkaufsstände mit Kleidung
 1 Regal auf Rollen mit hängenden
 Kleidungsstücken
 1 Regal mit Kleidung in Fächern
 1 Drehständer mit hängenden
 Kleidungsstücken



- HO 16245 Figuren-Themenwelt „Cafe“**
 Inhalt: 1 Eisverkäufer
 1 Servicekraft
 1 Kundin und 1 Kind stehend
 2 sitzende Kunden
 3 Tische und 4 Stühle
 1 große Eistheke mit transparenter Scheibe
 1 große Kuchen- und Tortentheke
 mit transparenter Scheibe





- H0 16246 Figuren-Themenwelt „Restaurant“**
 Inhalt: 5 sitzende Gäste und 1 Hund
 1 Kellner
 1 Große Werbefigur „Koch“
 4 Tische
 6 Stühle
 1 Servierwagen
 1 Pult mit Speisekarte



- H0 16250 Figuren-Themenwelt „Werkstatt“**
 Inhalt: 6 arbeitende Modellfiguren
 2 Werkbänke
 1 Metallschrank
 1 Aktenschrank
 1 Metallregal
 1 Schweißbausrüstung
 1 Fass



- H0 16251 Figuren-Themenwelt „Büro“**
 Inhalt: 4 sitzende Modellfiguren
 1 stehende Modellfigur
 1 großer Schreibtisch
 1 kleiner Schreibtisch
 1 Empfangstheke
 1 Sideboard
 1 Wandregal
 1 Besprechungstisch
 4 Stühle





Ab ins Getümmel!

Figuren Mega-Spar-Sets



Noch nie war es so einfach und zugleich so günstig, Ihren Modell-Szenen Leben einzuhauchen. Die Sets umfassen jeweils 60 aufwändig handkolorierte, stehende bzw. sitzende Figuren. Die Figuren eignen sich ideal, um Bahnhofs- oder Stadtszenen zu beleben.

60 Figuren zum Super-Preis!



H0 16070 Mega-Spar-Set Figuren
60 Figuren, ohne Bänke

TT 46070 Mega-Spar-Set Figuren
60 Figuren, ohne Bänke

N 37070 Mega-Spar-Set Figuren
60 Figuren, ohne Bänke



H0 16071 Mega-Spar-Set „Sitzende“
60 Figuren, ohne Bänke

TT 46071 Mega-Spar-Set „Sitzende“
60 Figuren, ohne Bänke

N 37071 Mega-Spar-Set „Sitzende“
60 Figuren, ohne Bänke



H0 16072 Mega-Spar-Set „Sitzende Passagiere“
60 Figuren (ohne Beine, ohne Bänke)



Bevölkern Sie Ihre Modell-Welt!

Figuren Mega-Spar-Sets

Besonders
preiswert!



Mit den Mega-Spar-Sets bringen Sie zum günstigen Preis
Leben auf Bahnsteige, in Städte, Waggon und die Landschaft.
Gestalten Sie mit den liebevoll handbemalten Figuren Ihre eigene
Kleine Welt – Ihrer Phantasie sind keine Grenzen gesetzt.



HO 16041 Mega-Spar-Set „Auf dem Bahnhof“
30 Figuren



HO 16043 Mega-Spar-Set „In der Stadt“
30 Figuren



HO 16045 Mega-Spar-Set „Sitzende“
30 Figuren, ohne Bänke



HO 16049 Mega-Spar-Set „Tiere“
36 Figuren



HO 16050 Mega-Spar-Set „Reisende“
30 Figuren, ohne Beine, ohne Bänke



Hobby-Figuren Mega-Spar-Set



Günstiger geht's nicht! Jedes Hobby-Figuren Mega-Spar-Set enthält 60 handbemalte Figuren. Die Bemalung der Hobby-Figuren ist einfacher als die der normalen NOCH Figuren.

Diese besonders preisgünstigen Figuren sind ideal für die Gestaltung von Plätzen in Dörfern und Städten.

Besonders preiswert
da einfacher bemalt!



H0 18402 Mega-Spar-Set „Sitzende“
60 Figuren, ohne Bänke

TT 47402 Mega-Spar-Set „Sitzende“
60 Figuren, ohne Bänke

N 38402 Mega-Spar-Set „Sitzende“
60 Figuren, ohne Bänke



H0 18401 Mega-Spar-Set Figuren
60 Figuren, ohne Bänke

TT 47401 Mega-Spar-Set Figuren
60 Figuren, ohne Bänke

N 38401 Mega-Spar-Set Figuren
60 Figuren, ohne Bänke

Einfach bemalt zum besonders günstigen Preis!

NOCH Hobby-Figuren



Die NOCH Hobby-Figuren sind die erste Wahl, wenn es darum geht, kostengünstig Plätze, Bahnsteige, Parks, Waggon usw. zu bevölkern. Die Hobby-Figuren sind einfacher bemalt als die „normalen“ NOCH Figuren und daher günstiger. Die Figuren erhalten Sie für die gängigen Spurweiten H0, TT und N.

Besonders preiswert!



Die besonders preiswerten NOCH Hobby-Figuren erkennen Sie an der roten Verpackung.



H0 18001 Feuerwehr

N 38001 Feuerwehr



H0 18010 Bahnbeamte



H0 18011 Rangierpersonal

TT 47011 Rangierpersonal

N 38011 Rangierpersonal



H0 18012 Gleisbautrupp

TT 47012 Gleisbautrupp

N 38012 Gleisbautrupp



H0 18100 Passanten

TT 47100 Passanten

N 38100 Passanten



H0 18101 Passanten



H0 18115 Reisende

TT 47115 Reisende

N 38115 Reisende



H0 18116 Reisende (ohne Bänke)



HO 18117 Reisende



HO 18130 Sitzende (ohne Bänke)

TT 47130 Sitzende (ohne Bänke)

N 38130 Sitzende (ohne Bänke)



HO 18131 Sitzende (ohne Bänke)

TT 47131 Sitzende (ohne Bänke)



HO 18132 Sitzende (ohne Bänke)



HO 18210 Schäfer und Schafe



HO 18211 Hirsche

TT 47211 Hirsche

N 38211 Hirsche



HO 18215 Pferde



HO 18216 Kühe, braun

TT 47216 Kühe, braun

N 38216 Kühe, braun (9 Figuren)



HO 18300 Badende

TT 47300 Badende

N 38300 Badende





Video-Clip



Jetzt kommt Bewegung ins Spiel

micro-motion Kinderspielplatz



Fast jeder von uns dürfte schöne Kindheitserinnerungen an Spielplätze und an einzelne Spielgeräte haben. Die

Schaukel, auf der wir von unseren Eltern oft stundenlang angeschubst wurden; das Kinderkarussell, auf dem uns ganz schwindelig wurde oder die Wippe, die so schwierig auszubalancieren war.

Spielplätze sind in jeder Stadt und in jedem Dorf zu finden und somit ein wichtiger Bestandteil des menschlichen Zusammenlebens. Familien treffen sich, Kinder spielen und lachen, Eltern unterhalten sich über Arbeit und Erziehung und so mancher tauscht den neuesten Klatsch und Tratsch aus, während der Nachwuchs schaukelt.

Nach dem großen Erfolg des Baums mit Schaukel (Art.-Nr. 21768), haben wir uns an die Entwicklung von vier bewegten Spielplatzgeräten gemacht:

eine Kinderwippe, eine klassische Schaukel, eine Vogelnestschaukel und ein Kinderkarussell.

Die handbemalten Spielgeräte und Figurenmodelle sind komplett montiert. Jedes Gerät wird von einem Motor, der sich direkt unter dem Modell befindet (Einbautiefe 3,5 cm), angetrieben. Die Mechanik für den Antrieb wird als Bausatz geliefert. Die mitgelieferte Elektronik wird an einen üblichen 16-V-Modellbahntrafo angeschlossen und ist für Gleich- und Wechselstrom geeignet. Die Geschwindigkeit des Spielgeräts kann auf der Platine eingestellt werden.

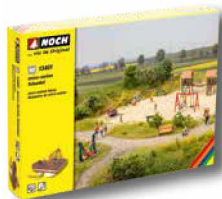

HO 13401 micro-motion Schaukel
5,6 x 7,8 x 6,5 cm
Einbautiefe 3,5 cm





Video-Clip



H0 13400 *micro-motion* Kinderwippe
5,6 x 4,5 x 5,5 cm
Einbautiefe 3,5 cm



Video-Clip



H0 13402 *micro-motion* Vogelneestschaukel
7,6 x 3,6 x 7,5 cm
Einbautiefe 3,5 cm



Video-Clip



H0 13403 *micro-motion* Kinderkarussell
5 x 5 x 5,4 cm
Einbautiefe 3,5 cm

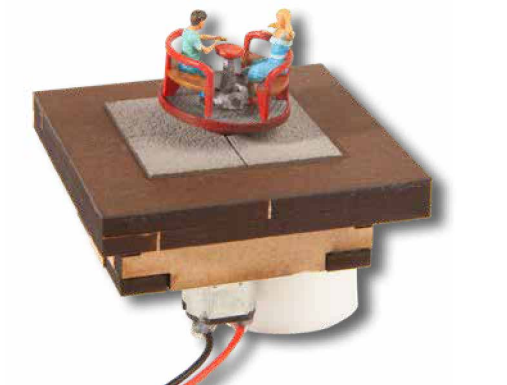

Da kommt Sound raus!

Sound-Szenen

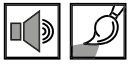

Hauchen Sie Ihrer Modell-Landschaft Leben ein! Durch die kompakte Bauweise der Elektronik und der Lautsprecher der NOCH Sound-Szenen entsteht der Sound dort, wo er auch im Original herkommt. So lässt sich die anschlussfertige Elektronik in Kirchen einbauen oder der Baustein für Straßenmusiker direkt in einem Stadtgebäude neben der Band platzieren. Sie werden überrascht sein, wieviel realistischer ein Geräusch klingt, wenn es mitten im Geschehen entsteht. Der Anschluss erfolgt über einen üblichen 16-V-Modellbahn-Trafo. Der Sound hat eine Länge von ca. 20 Sekunden. Geeignet für Gleich- und Wechselstrom.

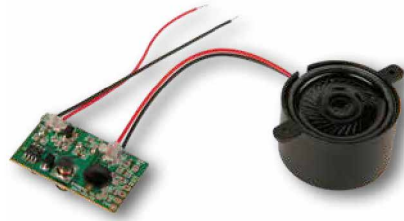

Es ertönen folgende bahnhöf-typische Geräusche und Sounds: Zugpfeifen, Bremsquietschen, Lokomotiv-Geräusche und die Durchsagen „Vorsicht bei der Einfahrt!“ und „Der Zug fährt ab!“. Hinweis: Ansage nur in Deutsch.

H0 12800 Auf dem Bahnsteig

TT 12900 Auf dem Bahnsteig

N 12950 Auf dem Bahnsteig



Es erklingen typische Geräusche einer Gleisbaustelle sowie eine Rotten-Warnanlage.

H0 12801 Baustelle am Gleis

TT 12901 Baustelle am Gleis

N 12951 Baustelle am Gleis



Es ertönt ein typisches Drehorgel-Stück.

H0 12820 Straßenmusiker

N 12955 Straßenmusiker





Video-Clip

„Böööööööööhhhh! ...“

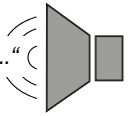

Es ertönt das Spielen mehrerer Alphörner.

HO 12821 Alphornbläser



Video-Clip

„Männer! Einsatz! Es brennt! ...“

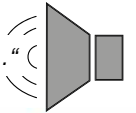

Es ertönt ein Telefonklingeln, der Kommandant ruft seine Männer und kurz darauf geht die Sirene los. **Hinweis:** Ansage nur in Deutsch.

HO 12842 Feuerwehreinsatz



Video-Clip

„Brr, brr, Brrrrrrrrrrrrrr!“ ...“

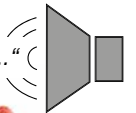

Es ertönt eine Motorsäge mit Anlasser.

HO 12843 Baumfällarbeiten

N 12956 Baumfällarbeiten



Video-Clip

„Brrruuummmm! ...“

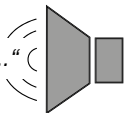

Es erklingt das Geräusch eines Motorrads.

HO 12844 Motorrad

N 12970 Motorrad

„Gacker, Muuuh, Määäh“

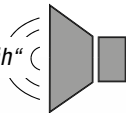

Es ertönen folgende bauernhof-typische Geräusche und Sounds: Kuh-Muhen, Vogel-Zwitschern, Schaf-Blöken und Hühner-Gackern.

HO 12850 Auf dem Bauernhof

N 12960 Auf dem Bauernhof



Video-Clip

„Muuuh, Muuuh ...“

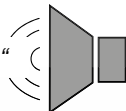

Es ertönt das Muhen „glücklicher Kühe“ auf einer Weide.

HO 12851 Kuhweide



Video-Clip

„Wuff, Wuff, Grrr! ...“

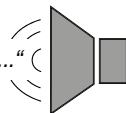

Es ertönt das Bellen eines Wachhundes.

HO 12852 Hunde



Video-Clip

„Gacker, gacker, kikeriki ...“

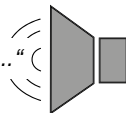

Es ertönt das Gackern von Hühnern und ein Hahn kräht.

HO 12853 Hühner



Video-Clip

1

G

O

HO

TT

N

Z



Es erklingt Schafblöcken.

HO 12854 Schafherde

TT 12911 Schafherde

N 12961 Schafherde



Es ertönt ein typisches Kirchen-Glockengeläut.

HO 12860 In der Kirche



Es ertönt ein Hochzeitsmarsch.

HO 12861 Hochzeit



Es ertönt die Melodie des traditionellen deutschen Weihnachtslieds „Alle Jahre wieder“, gespielt von einer Blaskapelle.

HO 12897 Weihnachten

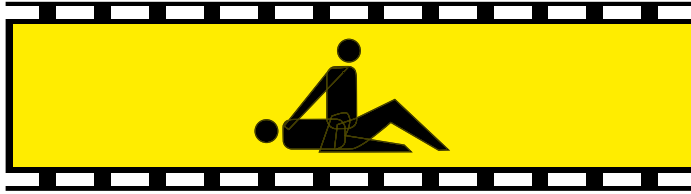
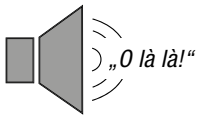

Es ertönt ein typischer „Sexy Sound“ – lassen Sie sich überraschen!

HO 12899 *Sexy Sounds*



Kommunikation am Bahndamm

Telegraphenmasten



Telegraphenmasten oder auch Telefonmasten prägen bis heute Bahndämme und Bahnstrecken. Nach wie vor sind sie neben den Gleisen zu entdecken und ermöglichen eine zuverlässige Fernkommunikation.

Die Masten bestechen durch ihre Detaillierung und sind handbemalt. Dem Produkt liegt eine spezielle, 2 m lange, flexible Leitung bei.



HO 13160 *Telegraphenmasten*
4 Stück inkl. 2 m Leitung



Zubehör-Sets



Wer Wert auf eine realistische Gestaltung von themenbezogenen Szenen legt, der findet im NOCH Sortiment eine Menge Ideen: vom Kinderspielplatz über Möbel bis hin zu verschiedenen Blumentöpfen. Jedes

Set enthält eine Vielzahl an handkoloriertem Zubehör zum jeweiligen Thema. Beleben Sie Ihre Modell-Landschaft mit den Zubehör-Sets von NOCH – denn oft sorgen gerade die kleinen Dinge für ganz große Wirkung!



H0 14800 Garten-Zubehör

Inhalt: Wäscheleine, Teppichstange, verschiedene Pflanzkübel und Gießkannen, Heckenschere, Handsäge, Schubkarre, Schaufel, Rasenmäher, Gartenschlauch, Rechen, Spaten, Hacke, Sense, Besen



H0 14805 Straßenbau-Zubehör

Inhalt: Sandhügel, Presslufthammer, Warnschilder, Pylone, Baken, Stampfer, Hacke, Schubkarre, verschiedene Besen und Schaufeln, Eimer



H0 14810 Bahnhofs-Zubehör
 Inhalt: Hinweistafel, Bank, verschiedene Koffer, Rucksäcke, Taschen, Gepäckwagen, Körbe, Handgepäck

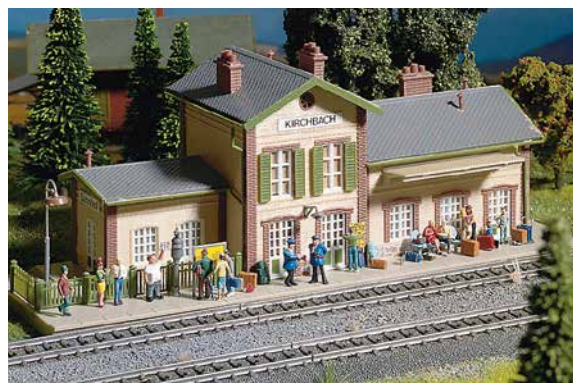

H0 14814 Spielgeräte
 Inhalt: Tischtennisplatte, Kletter-Pilz, Rutsche, Zelt, Kinderwagen, Kinder-Traktor, Roller, Fahrrad



H0 14815 KFZ-Werkstatt-Zubehör
 Inhalt: Gasflaschen, Wagen für Gasflaschen, Fasspumpe, Handwägen, Wagenheber, Eimer, Feuerlöscher, Wasserkanne, Werkzeugkasten, Werkzeugkisten, Ölfässer, Sauerstoffflaschen, Rad, Reifen, Sackkarre, Rollblech, Autobatterie



H0 14817 Biergarten-Zubehör
 Inhalt: 12 Bierbänke, 6 Biertische, 3 Schirme



H0 14822 Restaurant
 Inhalt: 8 Stühle, 5 Tische, 1 Werbetafel





H0 14824 Kaffeehaus
 Inhalt: 8 Stühle, 4 Tische, 1 Eistruhe



H0 14825 Müllbehälter
 Inhalt: 2 Aschetonnen, verschiedene Mülltonnen, Glascontainer, Blechcontainer, Muldencontainer



H0 14832 Möbel
 Inhalt: Wohnzimmer-Schrank, Sofa, Fernseher, Nierentisch, 2 Sessel, Gemälde, Schlafzimmerschrank, Bett, Spiegelkommode, Nachttisch



H0 14833 Möbel
 Inhalt: Kühlschrank, Küchenbuffet, Gasherd, Elektroherd, Ofen-Herd, Waschmaschine, Küchenschrank, Esstisch und 3 Stühle



H0 14848 Bänke
 Inhalt: 4 Bänke grün, 2 Bänke rot, 3 Papierkörbe

TT 46848 Bänke
 Inhalt: 4 Bänke grün, 2 Bänke rot, 3 Papierkörbe

N 35848 Bänke
 Inhalt: 4 Bänke grün, 2 Bänke rot, 3 Papierkörbe



- HO 14849 Bänke**
Inhalt: 6 Bänke
- TT 46849 Bänke**
Inhalt: 6 Bänke
- N 35849 Bänke**
Inhalt: 6 Bänke



- HO 14851 Bänke**
Inhalt: 4 Bänke, 1 Rundbank



- HO 14870 Marterl und Kreuze**
Inhalt: 2 Marterl, 3 Kreuze, Statue



- HO 14871 Grabmäler**
Inhalt: 6 Grabmäler



- HO 14885 Blumentöpfe**
Inhalt: 27 Blumentöpfe und -tröge





Für die perfekte Ausgestaltung

Zierpflanzen

Die aufwändig handgefertigten Zierpflanzen sind wunderschöne Deko-Objekte für Parks, Gebäude, Fußgängerzonen, Gärten und vieles mehr.



HO 14009 Blumenkästen, blühend, rot, weiß und gelb
12 Blumenkästen



HO 14010 Blumenkästen, blühend, rot
12 Blumenkästen



HO 14012 Zierpflanzen in Blumentöpfen
9 Blumentöpfe

N 14080 Zierpflanzen in Blumentöpfen
(Abbildung ähnlich) 9 Blumentöpfe



HO 14020 Zierpflanzen in Blumenkübeln
3 Blumenkübel



HO 14023 Mediterrane Pflanzen
3 Stück



HO 14024 Palmen
3 Stück



HO 14031 Blumen in Blumentöpfen
9 Blumentöpfe

N 14084 Blumen in Blumentöpfen
9 Blumentöpfe



N 14082 Zierpflanzen in Blumenkübeln
9 Blumenkübel

So einfach kann Gartenarbeit sein!

Deko-Minis

Deko-Minis sind einbaufertig ausgestaltete, kleine Felder, 3 cm x 6 cm groß, mit verschiedenen Pflanzen. Die Deko-Minis werden einfach aus der Verpackung genommen und in die Modell-Landschaft eingeklebt. Praktisch und hübsch sind die Beeteinfassungen.

Das Set enthält lasergravierte Einzelteile, um zwei attraktive Gemüse- oder Blumenbeete einzufassen.



HO 13214 Beeteinfassungen
2 Stück, je 6,5 x 4 cm



HO 13215 Tomatenstauden
6 Pflanzen, 3 cm x 6 cm



HO 13216 Blumenkohl
16 Pflanzen, 3 cm x 6 cm



HO 13217 Weißkohl
16 Pflanzen, 3 cm x 6 cm



HO 13218 Rotkohl
16 Pflanzen, 3 cm x 6 cm



HO 13219 Kürbis
8 Pflanzen, 3 cm x 6 cm



HO 13222 Lauch
12 Pflanzen, 3 cm x 6 cm



HO 13223 Rosenbeet
12 Pflanzen, 3 cm x 6 cm



HO 13224 Weinreben mit blauen Trauben
2 Rank-Gestelle, 3 cm x 6 cm



Modellgrundstücke perfekt einfrieden

Handbemalte Mauern aus Kunststoff



Die Mauern aus Kunststoff sind perfekt geeignet, um Gebäude, Felder, Grundstücke, Gärten uvm. einzugrenzen. Die Mauern entstehen im Kunststoff-Spritzgussverfahren und sind damit stabil und belastbar. Sie wirken sehr natürlich, da sie aufwendig mehrfarbig handkoloriert sind.

Jedes Set enthält zwölf Teile: Vier Mauerelemente mit je einem Pfeiler, drei Mauerelemente ohne Pfeiler sowie fünf einzelne Pfeiler.

Zur Verarbeitung empfehlen wir eine kleine Säge (z. B. Puksäge) und Alleskleber, Sekundenkleber oder Heißkleber.

Zur farblichen Nachgestaltung sind die NOCH Detailmarker (Art Nr. 61155) oder das Patina-Pulver mit Mischbank (Art.-Nr. 61169) bestens geeignet.



HO 13170 Bruchsteinmauer
12 Teile, Gesamtlänge 72 cm, Mauerhöhe 1,6 cm
Pfeilerhöhe 2,2 cm



HO 13171 Feldsteinmauer
12 Teile, Gesamtlänge 70 cm, Mauerhöhe 1,3 cm
Pfeilerhöhe 2 cm



HO 13172 Gartenmauer
12 Teile, Gesamtlänge 71 cm, Mauerhöhe 1,5 cm
Pfeilerhöhe 1,9 cm

Bemalte Zäune



Mit sieben verschiedenen Nachbildungen von Holzzäunen und einem Metallzaun finden Sie bei uns eine schöne Auswahl an handkolorierten Zäunen. Dank einer aufwändigen Handbemalung wirken die Modelle bis ins Detail wie im Original!

Mit den vielfach kombinierbaren Elementen können Sie die

unterschiedlichsten Zaunformen realisieren. Je nach Zauntyp finden Sie gerade Stücke, Gartentore, Einfahrten, zerfallene Zaunpartien und vieles mehr. Einige der schönsten Zaun-Modelle haben wir auch für die Fans der Spurweiten TT und N.

Super-
realistisch!



HO 13010 Rundholzzaun
18 Teile, 1,2 cm hoch
insgesamt ca. 100 cm lang

N 33010 Rundholzzaun
18 Teile, 0,7 cm hoch
insgesamt ca. 58 cm lang



HO 13015 Stangenzaun
18 Teile, 1,4 cm hoch
insgesamt ca. 97 cm lang



HO 13030 Weidezaun
12 Teile, 1,3 cm hoch
insgesamt ca. 100 cm lang

TT 43030 Weidezaun
12 Teile, 0,9 cm hoch
insgesamt ca. 80 cm lang

N 33030 Weidezaun
12 Teile, 0,7 cm hoch
insgesamt ca. 60 cm lang



HO 13040 Weidezaun
13 Teile, 1,3 cm hoch
insgesamt ca. 100 cm lang



HO 13060 Verwahrloster Zaun
24 Teile, 1,6 cm hoch
insgesamt ca. 91 cm lang



HO 13070 Gartenzaun
22 Teile, 1,2 cm hoch
insgesamt ca. 91 cm lang

TT 43070 Gartenzaun
22 Teile, 0,9 cm hoch
insgesamt ca. 71 cm lang

N 33070 Gartenzaun
22 Teile, 0,7 cm hoch
insgesamt ca. 55 cm lang



HO 13080 Gartenzaun
18 Teile, 1,3 cm hoch
insgesamt ca. 97 cm lang



HO 13100 Villenzaun
14 Teile, 3,1 cm hoch
insgesamt ca. 84 cm lang



Großpackungen Zäune

Besonders preiswert!

Die beliebten, hochwertigen NOCH Zäune gibt es auch unkoloriert in der preiswerten Großpackung. Jedes H0 Set enthält Zäune in einer Gesamtlänge von über 250 cm (TT Set über 200 cm, N Set über 150 cm). So preisgünstig war es noch nie, Ihre Modellbahn mit realistischen Modellzäunen auszustatten!

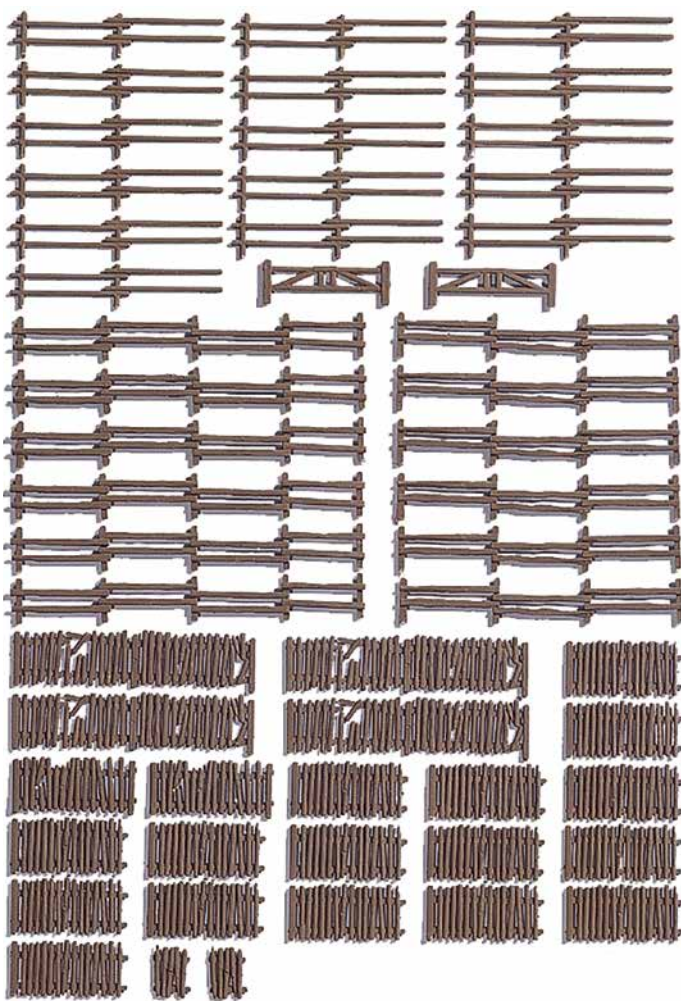

H0 13095 Ländliche Zäune

TT 43095 Ländliche Zäune

N 33095 Ländliche Zäune

Großpackungen Zäune			
Art.-Nr.	Art.-Bez.	Inhalt	Spur
13095	Ländliche Zäune	53 Teile, Gesamtlänge ca. 290 cm	H0
43095	Ländliche Zäune	53 Teile, Gesamtlänge ca. 220 cm	TT
33095	Ländliche Zäune	53 Teile, Gesamtlänge ca. 170 cm	N

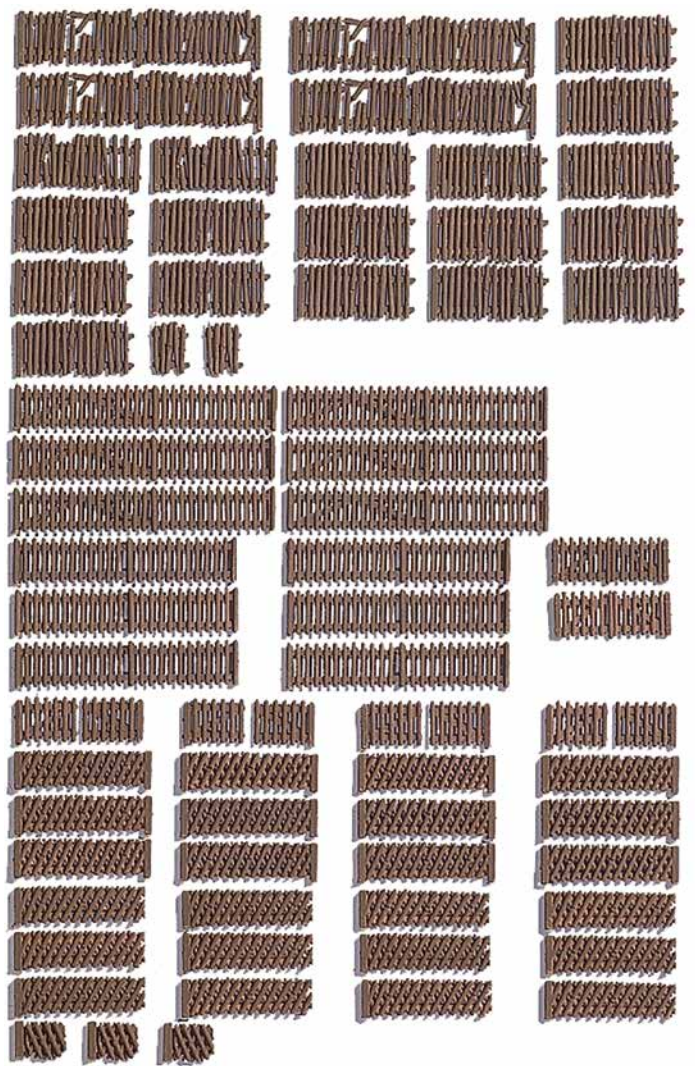

H0 13096 Gartenzäune

TT 43096 Gartenzäune

N 33096 Gartenzäune

Großpackungen Zäune			
Art.-Nr.	Art.-Bez.	Inhalt	Spur
13096	Gartenzäune	72 Teile, Gesamtlänge ca. 270 cm	H0
43096	Gartenzäune	72 Teile, Gesamtlänge ca. 200 cm	TT
33096	Gartenzäune	72 Teile, Gesamtlänge ca. 150 cm	N



Für Fans des besonderen Bahnerlebnisses!

Die meisten NOCH Produkte wie z. B. Wasserprodukte, Felsspachtel oder Flockmaterial können für alle Spurweiten eingesetzt werden. Allerdings finden Sie in unserem Programm auch viele Produkte, die speziell für eine

Baugröße entwickelt wurden. Auf den folgenden Seiten haben wir alle Artikel zusammengefasst, die speziell für die Baugrößen Z, H0e, H0m, O, 1 und G angeboten werden.



Besondere Spurweiten

Spur Z – ab Seite 330

- Gebäude, Figuren, Mauern, Portale, Straßen, Fertiggelände und Modellbahnkoffer

Spur H0e, H0m – ab Seite 334

- Brücken und Portale

Spur 0 – ab Seite 336

- Figuren, Schotter und Mauerplatten

Spur 1 – ab Seite 340

- Figuren

Spur G – ab Seite 342

- Bäume, und Figuren

Zubehör für die Spur Z

Laser-Cut Bausätze

Die Spurweite Z ist mit dem Maßstab 1:220 die kleinste Modellbahn, die in Serie hergestellt wird. Auf den folgenden Seiten finden Sie die Artikel, die speziell für die Spur Z geeignet sind. Zusätzlich finden Sie in diesem Katalog ein großes Sortiment an weiteren Bastel- und Landschaftsbauartikeln, die für die Spur Z passen.

Hier eine kleine Auswahl:

- Schotter, Katalog Seite 149
- Grasfasern (1,5 und 2,5 mm), ab Seite 140
- Classic-Bäume, ab Seite 206

- Hobby-Bäume, ab Seite 214
- Beleuchteter Weihnachtsbaum, Seite 174
- Fertiggelände, ab Seite 348
- Modellbahn im Aktenkoffer, ab Seite 374
- Adventskranz Spur Z, Seite 181

Unser japanischer Partner ROKUHAN hat sich auf die Spur Z spezialisiert. Im ROKUHAN Kapitel ab Seite 416 in diesem Katalog finden Sie eine große Auswahl interessanter Produkte für die Spur Z.

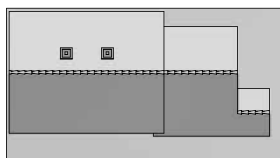

10,3 x 5,8 cm
4,5 cm hoch



Z 44305 Bahnhof „Zeil“

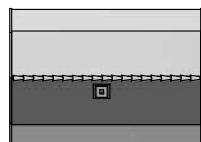

Fachwerkhaus
5,1 x 3,7 cm, 5 cm hoch



Landhaus
5,1 x 3,7 cm, 5 cm hoch

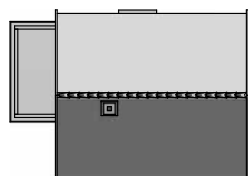

Hofgut
6,3 x 4,5 cm, 5,7 cm hoch



Z 44310 Dorf-Set, 3-teilig
Inhalt: 2 Wohngebäude, 1 Hofgut



Hinweis: Allen Laser-Cut Bausätzen auf dieser Doppelseite liegen eine ausführliche Bauanleitung und ein passender Laser-Cut Spezialkleber bei.

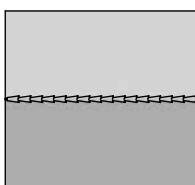

Feldscheune
4,2 x 3,9 cm, 1,7 cm hoch

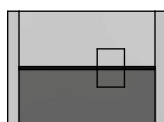

Kapelle
3,5 x 2,5 cm, 3,8 cm hoch

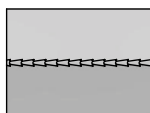

Holzstadel
3,2 x 2,4 cm, 1,3 cm hoch



Z 44315 Kleingebäude-Set, 3-teilig
Inhalt: 2 Scheunen, 1 Kapelle

Figuren



Z 44200 Bahnbeamte Deutschland



Z 44202 Passanten



Z 44201 Reisende



Z 44250 Kühe, schwarz-weiß



Z 44251 Kühe, braun-weiß



Z 44203 Sitzende (ohne Bänke)

Hartschaum-Serie „Steinmauer PROFI-plus“



Die Serie „Steinmauer PROFI-plus“ ist ein Highlight in der realistischen Gestaltung von Mauern und Portalen. Die detaillierte Oberflächenstruktur, die dreidimensionale Gestaltung und die

vielen kleinen Details wie Mauerabschlüsse machen jede Mauer zum Blickfang auf Ihrer Anlage.

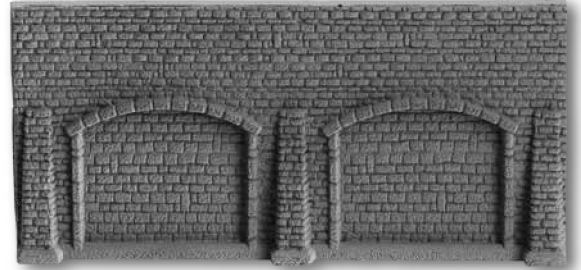

Z 44810 Tunnel-Portal
1-gleisig, 6,5 x 6 cm
Durchfahrhöhe
ca. 3,2 cm

Z 44820 Tunnel-Portal
2-gleisig, 8,5 x 6,5 cm
Durchfahrhöhe
ca. 3,5 cm

Z 44920 Arkadenmauer
13 x 7 cm

Vorsatz-Portale aus Hartschaum



Vorsatz-Portale dienen dazu, Tunnelfahrten größerer Spurweiten auf das Maß einer kleineren Spurweite zu reduzieren. Dies ist beispielsweise bei der Verwendung eines NOCH N-Fertiggeländes in Spur Z notwendig. Alle Vorsatz-Portale sind für Oberleitung geeignet.



Z 44800 Vorsatz-Portal
2-gleisig, zur Reduzierung von N auf Z
2 Stück, 9 x 7 cm
Durchfahrhöhe ca. 3,5 cm

Z 44790 Vorsatz-Portal
1-gleisig, zur Reduzierung von N auf Z
2 Stück, 9 x 7 cm
Durchfahrhöhe ca. 3,1 cm

Portale aus Kunststoff

Diese sehr stabilen Portale aus Kunststoff-Spritzguss eignen sich ideal, um für wenig Geld optisch ansprechende Portale in eine Modell-Landschaft zu setzen.



Z 44420 Tunnel-Portal
1-gleisig, 9 x 4 cm
2 Stück
Durchfahrhöhe ca. 3,0 cm

Z 44430 Tunnel-Portal
2-gleisig, 12 x 4 cm
2 Stück
Durchfahrhöhe ca. 3,0 cm

Tunnel



Eine Eisenbahnstrecke ohne Tunnel ist wie eine Lok ohne Wagen! Wenn Sie auf ganz einfache Art und Weise Abwechslung auf Ihre Eisenbahnstrecke bringen wollen, sind Tunnel die beste Lösung. Es ist immer wieder faszinierend, den Zug auf der einen Seite verschwinden und auf der anderen wieder erscheinen zu sehen! Tunnel machen es Ihnen besonders leicht: Sie sind in natürlichen Farben handkoloriert, begrast und meist noch zusätzlich dekoriert.



Z 44670 Tunnel
1-gleisig, gebogen, 17 x 13 cm, 8 cm hoch, Durchfahrhöhe 3,2 cm
geeignet für R1 oder R2

Straßen-Krepp

Alle Wege führen zu NOCH – denn mit den NOCH Straßen, Wegen und Plätzen können Sie ganz einfach ein originalgetreues Straßennetz anlegen. Die Vorteile des Materials überzeugen: Der NOCH Straßen-Krepp ist selbstklebend, besonders dehnbar, reißfest – und vor

allem sehr leicht zu verarbeiten. Insbesondere Kurven lassen sich mit dem NOCH Straßen-Krepp einfach und wirkungsvoll nachbilden.

Hoch-
flexibel!

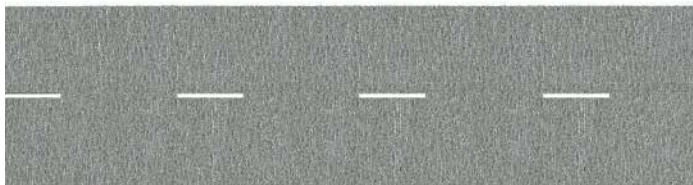

Z 44100 Landstraße
grau, 100 x 2,5 cm (1 Rolle mit unterbrochener Mittellinie)



Z 44150 Teerstraße
schwarz, 100 x 2,5 cm (1 Rolle mit unterbrochener Mittellinie)

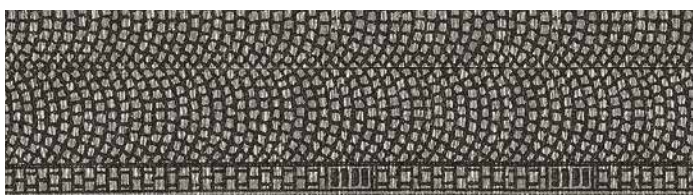

Z 44070 Kopfsteinpflaster
100 x 2,5 cm (1 Rolle)



Fertiggelände Cortina

Das attraktive, 100 x 69 cm große Fertiggelände Cortina wurde speziell für Spur Z konzipiert. Weitere Informationen wie Lieferumfang und Erweiterungsmöglichkeiten finden Sie auf Seite 369 in diesem Katalog.

Z 85880 Fertiggelände „Cortina“
100 x 69 cm, ca. 21 cm hoch, 2 Bahnstromkreise



Modellbahn im Aktenkoffer

Im Kapitel „Modellbahn im Aktenkoffer“ ab Seite 374 finden Sie eine große Auswahl an Spur Z Anlagen im Aktenkoffer und die entsprechenden Produktdetails. Sie finden dort auch Fertiggelände aus Struktur-Hartschaum. Hier sehen Sie den Modellbahnkoffer „Serfaus“.

Z 88313 Modellbahnkoffer „Serfaus“
mit Märklin® mini-club Gleisen



Zubehör für die Schmalspuren H0m und H0e

Laser-Cut Bausatz



Egal ob Öchsle oder Glacier-Express, Schmalspurbahnen faszinieren seit je her ganz besonders. Viele der Bahnen sind auch heute noch im Regel- oder Museumsbetrieb im Einsatz.

Damit Sie die entsprechenden Strecken nachbauen können, bietet NOCH ein rundes Schmalspur-Zubehör-Sortiment an.

Gestalten Sie mit der „Stahlbrücke“ imposante Brückenszenen auf einer Modell-Landschaft nach. Um zum Überqueren von Flüssen, Abhängen, an Steigungen oder Tälern – Brücken machen die Überquerung für einen Modellzug einfacher denn je.

Die Stahlbrücke ist sehr filigran gestaltet und als Laser-Cut Modellbausatz ausgeführt. Die faszinierenden Strukturen geben dem Modell einen besonderen Reiz. Die Brückenköpfe sind aus Struktur-Hartschaum. Der Spezial-Kleber ist im Bausatz enthalten.

Hinweis: Diese Laser-Cut Brücke kann mit der Serie „Steinmauer PROFI plus“ kombiniert werden.

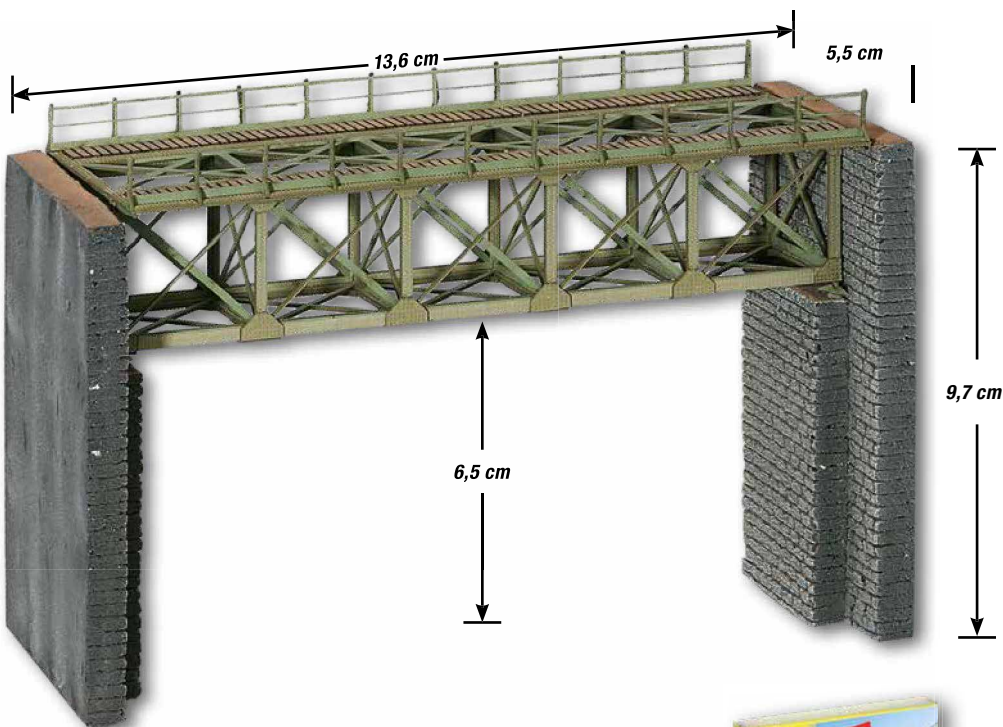

H0e H0m

67038 Stahlbrücke

mit Brückenköpfen. Diese Brücke ist nicht mit anderen Laser-Cut-Brücken kombinierbar.



HO_e HO_m 58026 Tunnel-Portal
1-gleisig, 23 x 12,7 cm

Das Tunnel-Portal ist für den Bau eingleisiger Strecken gedacht. Die Durchfahrthöhe beträgt in der Mitte ca. 6,5 cm. Geeignet für alle Spur HO_e- und HO_m-Gleissysteme.



HO_e HO_m 58027 Tunnel-Portal
2-gleisig, 23 x 12,7 cm

Das Tunnel-Portal ist für den Bau zweigleisiger Strecken gedacht. Die Durchfahrthöhe beträgt in der Mitte ca. 8,5 cm. Geeignet für alle Spur HO_e- und HO_m-Gleissysteme.



HO HO_e HO_m 58032 Tunnel-Fels-Innenwand, gerade
2 Stück, je 9,5 cm lang

HO HO_e HO_m 58033 Tunnel-Fels-Innenwand, gebogen
2 Stück, je 9,5 cm lang
für alle Radien geeignet

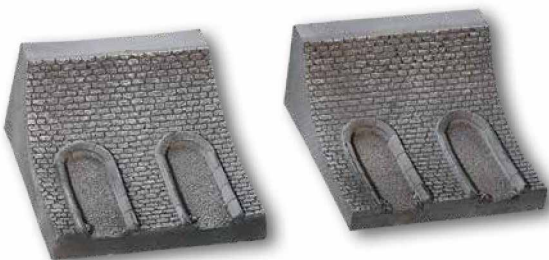

HO HO_e HO_m 58030 Tunnel-Innenwand, gerade
2 Stück, je 10 cm lang

HO HO_e HO_m 58031 Tunnel-Innenwand, gebogen
2 Stück, je 10 cm lang, für alle Radien geeignet

Die Tunnel-Innenwände werden in die Tunneleinfahrt geklebt.



Die Tunnel-Fels-Innenwände können in Tunnelröhren im Maßstab 1:87 HO, HO_e und HO_m verbaut werden. Dadurch werden die Tunneleinfahrten noch realistischer. Die Struktur entspricht rauem Fels, wie man ihn in vielen Schmalspurbahn-Tunneln, vor allem in Österreich und der Schweiz, findet.

Hinweis: Die auf dieser Seite gezeigten Tunnel-Portale und Fels-Innenwände entsprechen in der Gesteins-Struktur der Serie „Bruchsteinmauer“ Spur HO. So können Sie z. B. Mauern der Serie (Art.-Nr. 58250, 58255) verwenden, um Tunnel einzubauen oder Brücken zu ergänzen. Die komplette Serie finden Sie auf Seite 74.

Zubehör für die Spur 0

Figuren



0 17800 Bahnpersonal



0 17810 Lokführer und Heizer



0 17820 Rangierer



0 17830 Bauarbeiter



0 17840 Landwirte



0 17841 Traktorfahrer



0 17842 Jäger



0 17843 Holzfäller



0 17860 Sitzende



0 17850 Reisende



0 17870 Angler



0 17871 Radfahrerin



0 17872 Kletterer



0 17880 Hochzeit



0 17900 Kühe, schwarz-weiß



0 17901 Schafe und Schäfer



0 17903 Tiere auf dem Bauernhof



0 17902 Hirsche



0 17921 Kinder im Schnee



PROFI-Schotter

Der Gleisschotter prägt das Bild der Modellbahn entscheidend mit. Vor allem bei den großen Spuren kommt ihm besondere Bedeutung zu, da ein realistischer Schotter zu einem perfekten Erscheinungsbild der Gleisanlagen auf Modellbauanlagen beiträgt.

Der NOCH PROFİ-Schotter besteht aus echtem Gestein, ist maßstäblich verkleinert und farblich perfekt austariert. Die Körnung beträgt 1 – 2 mm und er ist in drei verschiedenen Farben verfügbar.



Info-Tipp: Weitere Anwendung

Dieser Schotter in Spur 0 kann auch als grober Stein für die Spuren H0, TT und N eingesetzt werden. Dieselben Farben sind im NOCH Programm als PROFİ-Schotter in H0 / TT und N / Z mit einer feineren Körnung erhältlich (siehe ab Seite 48)



0 09368 PROFİ-Schotter „Granit“
grau, 250 g



0 09369 PROFİ-Schotter „Basalt“
dunkelgrau, 250 g



0 09370 PROFİ-Schotter „Gneis“
rotbraun, 250 g

G

1

0

H0

TT

N

Z

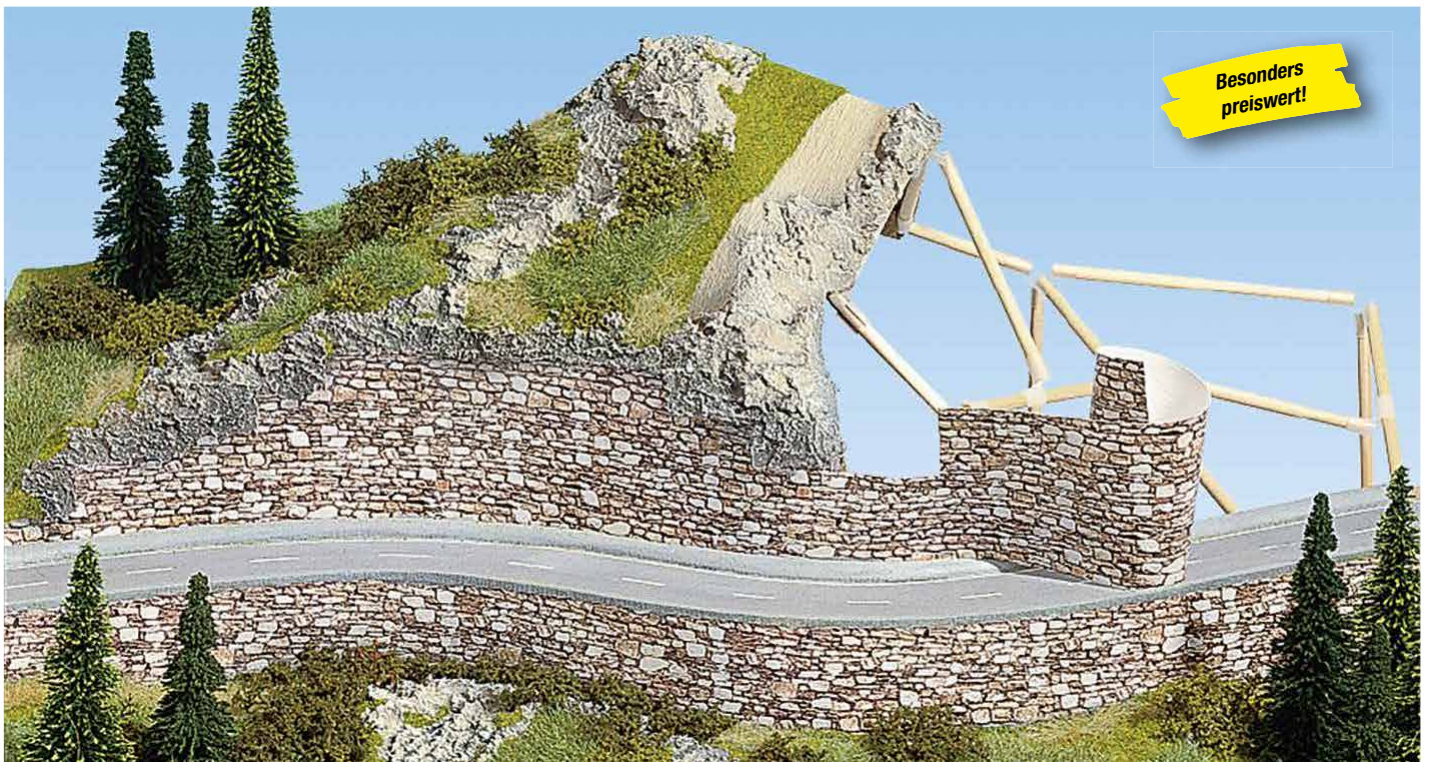

Besonders preiswert!

NOCH Mauerplatten aus geprägtem Karton

Das Verarbeiten der NOCH Mauerplatten aus geprägtem Karton ist sehr einfach: Die Kartonplatten mit den verschiedenartigen fotorealistischen Mauermotiven schneiden Sie einfach mit der Schere passend zu und kleben sie dann ein.



Info-Tipp: Produktvorteile

- Realistisches Aussehen durch fotorealistische Mauermotive
- Strukturierte Oberflächen, da Mauerplatten aus geprägtem Karton
- Einfache Verarbeitung: mit der Schere zuschneiden und einkleben
- In zwei Längen verfügbar



O HO TT 57510 Mauerplatte „Granit“
32 x 15 cm

O HO TT 57700 Mauerplatte „Granit“
extra lang, 64 x 15 cm



O HO TT 57520 Mauerplatte „Dolomit“
32 x 15 cm

O HO TT 57710 Mauerplatte „Dolomit“
extra lang, 64 x 15 cm



O HO TT 57530 Mauerplatte „Basalt“
32 x 15 cm

O HO TT 57720 Mauerplatte „Basalt“
extra lang, 64 x 15 cm

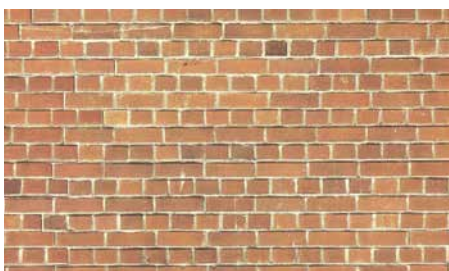

O HO TT 57550 Mauerplatte „Ziegelstein“
32 x 15 cm

O HO TT 57730 Mauerplatte „Ziegelstein“
extra lang, 64 x 15 cm

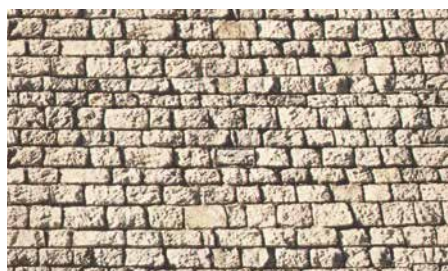

O HO TT 57560 Mauerplatte „Quaderstein“
32 x 15 cm

O HO TT 57740 Mauerplatte „Quaderstein“
extra lang, 64 x 15 cm



O HO TT 57570 Mauerplatte „Sandstein“
32 x 15 cm

O HO TT 57750 Mauerplatte „Sandstein“
extra lang, 64 x 15 cm

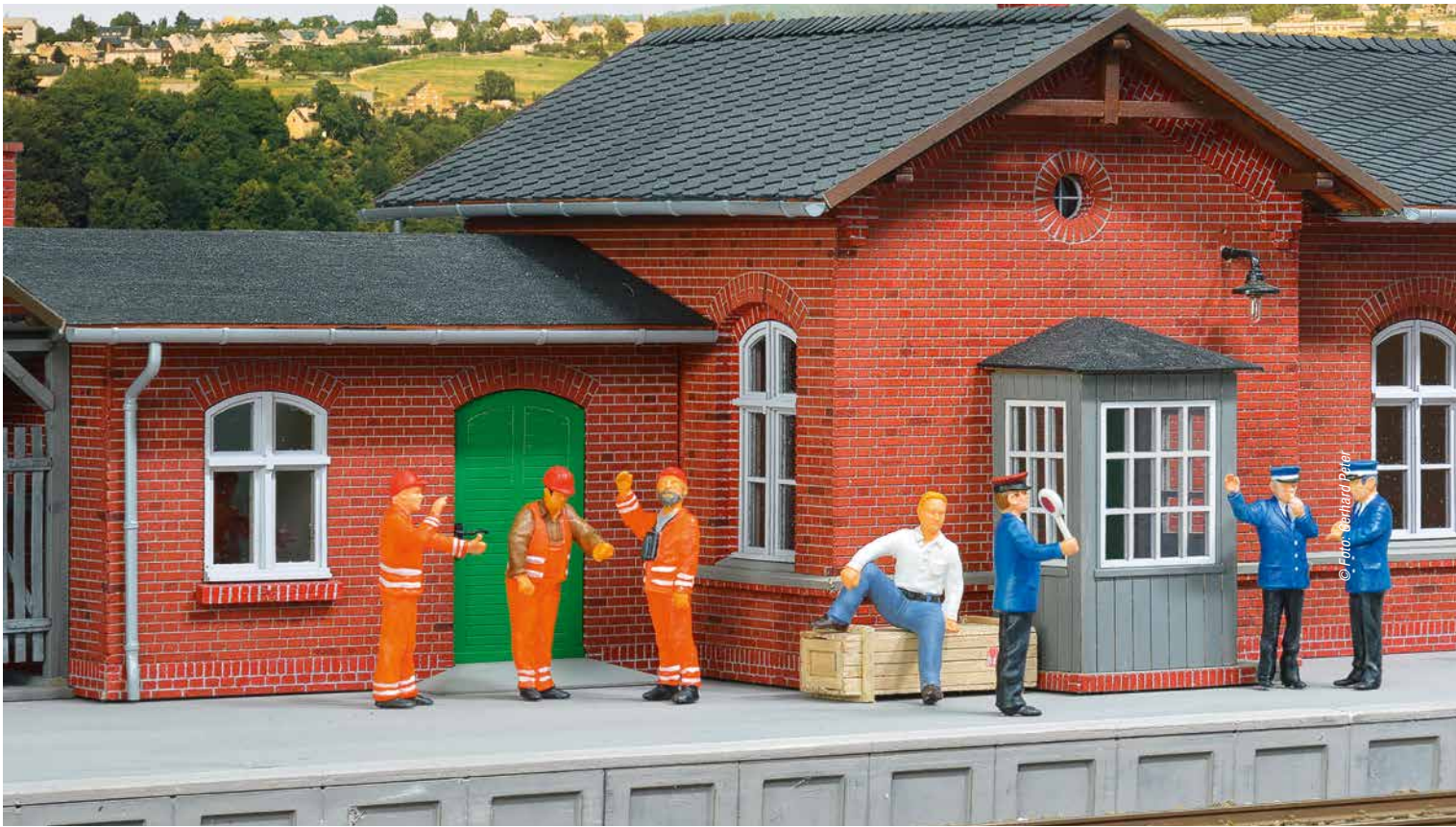

Figuren Spur 1



Die Spur 1 mit dem Maßstab 1:32 wird wegen ihrer beeindruckenden Größe und der Detailvielfalt der Modelle auch als „Königspur“ bezeichnet. Hier finden Sie die Spur 1 Figuren. Im Katalog finden Sie

viele weitere Produkte für den Landschaftsbau und die Ausgestaltung Ihrer Spur 1 Anlage.



1 17100 Bahnpersonal



1 17110 Lokführer und Heizer



1 17111 Rangierer



1 17130 Bauarbeiter

G

1

0

HO

TT

N

Z



© Foto: Gerhard Peiter



1 17131 Landwirte



1 17132 Jäger



1 17133 Holzfäller



1 17150 Reisende



1 17151 Sitzende (mit Bank)



1 17200 Hirsche

Zubehör für die Spur G

Laubbäume Spur G

Mit unserem kleinen, aber feinen Programm an realistischen Modellbäumen für die Großbahn forsten Sie Ihre Anlage perfekt auf.

Hinweis: Die Bäume sind nicht für den Einsatz im Freien geeignet.



G 68010 Birke
ca. 35 cm hoch



G 68015 Laubbaum
ca. 24 cm hoch



G 68020 Obstbaum
grün, ca. 30 cm hoch



G 68022 Obstbaum
weiß blühend, ca. 30 cm hoch



G 68030 Laubbaum
ca. 35 cm hoch

G 68032 Laubbaum
ca. 40 cm hoch

Tannen Spur G



G 68036 Tanne
ca. 25 cm hoch



G 68037 Tanne
ca. 30 cm hoch



G 68039 Tanne
ca. 40 cm hoch



G 68047 Schneetanne
ca. 30 cm hoch



G 68049 Schneetanne
ca. 40 cm hoch



Zubehör für die Spur G

Figuren

Wetterfest!

 Unser kleines Sortiment an Figuren für die Spur G wächst beständig. Die Spur G Figuren sind besonders aufwändig handbemalt und wetterfest. Sie werden mit einem neuen Produktionsverfahren hergestellt, das eine hohe Bruchfestigkeit sicher stellt.



G 17300 Bahnpersonal



G 17311 Rangierer



G 17330 Bauarbeiter



G 17331 Landwirte



G 17332 Jäger



G 17333 Holzfäller



G 17350 Reisende



G 17351 Sitzende (mit Bank)

i Hinweis:
Bemalung

Aufgrund der Größe der Spur G
Figuren sind die Modelle deutlich
aufwendiger bemalt als die Figuren
kleinerer Spurweiten.



Abwechslung auf Ihrer Modell-Landschaft

NOCH Tunnel



Eine Eisenbahnstrecke ohne Tunnel ist wie eine Lok ohne Wagen! Wenn Sie auf ganz einfache Art und Weise Abwechslung auf Ihre Eisenbahnstrecke bringen wollen, sind Tunnel die beste Lösung.

Es ist immer wieder faszinierend, den Zug auf der einen Seite verschwinden und auf der anderen wieder erscheinen zu sehen! Die NOCH Tunnel machen es Ihnen besonders leicht: Sie sind in natürlichen Farben handkoloriert, begrast und meist noch zusätzlich dekoriert. NOCH Tunnel sind auch für die erste Modell-Landschaft ideale Landschaftsteile.

Ideal für
Einsteiger!

Made in
Germany

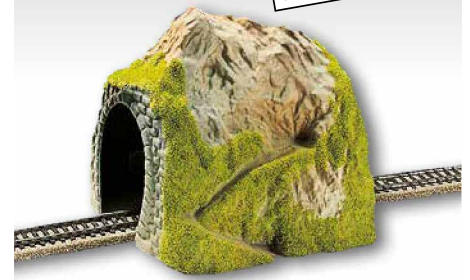

HO 02120 Tunnel
1-gleisig, gerade
18 x 17 cm, 16 cm hoch
Durchfahrtshöhe 9,3 cm

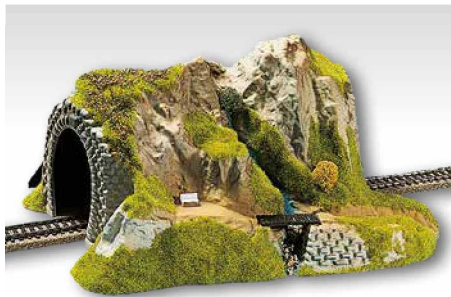

HO 02200 Tunnel
1-gleisig, gerade
34 x 27 cm, 16 cm hoch
Durchfahrtshöhe 9,3 cm

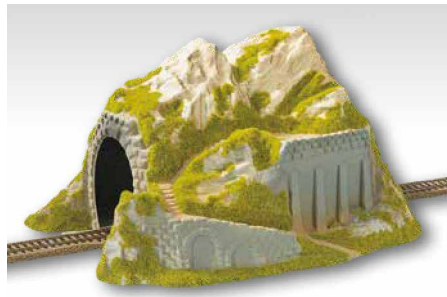

HO 02221 Tunnel
1-gleisig, gerade
34 x 25 cm, 19 cm hoch
Durchfahrtshöhe 9,3 cm



HO 02430 Tunnel
2-gleisig, gerade
30 x 28 cm, 17 cm hoch
Durchfahrtshöhe 9,3 cm



HO 05130 Ecktunnel
1-gleisig, gebogen
41 x 37 cm, 20 cm hoch
Durchfahrtshöhe 9,3 cm
Geeignet für R1 oder R2



HO 05170 Ecktunnel
1-gleisig, gebogen
41 x 37 cm, 22 cm hoch
Durchfahrtshöhe 9,3 cm
Geeignet für R1 oder R2



HO 05180 Ecktunnel
2-gleisig, gebogen
43 x 41 cm, 23 cm hoch
Durchfahrtshöhe 9,3 cm
Geeignet für R1 oder R2



TT 48670 Tunnel
 1-gleisig, gerade
 31 x 18 cm, 14 cm hoch
 Durchfahrtshöhe 5,6 cm



N 34640 Tunnel
 1-gleisig, gerade
 18 x 16 cm, 10 cm hoch
 Durchfahrtshöhe 4,7 cm

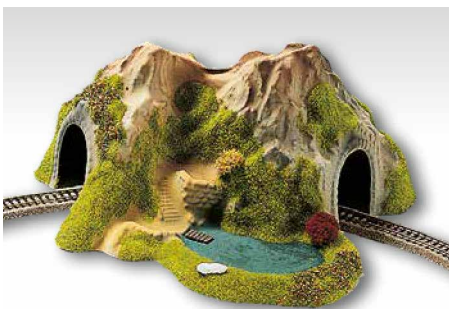

N 34660 Ecktunnel
 1-gleisig, gebogen
 25 x 25 cm, 12 cm hoch
 Durchfahrtshöhe 4,7 cm
 Geeignet für R1 oder R2



N 34730 Ecktunnel
 2-gleisig, gebogen
 23 x 22 cm, 12 cm hoch
 Durchfahrtshöhe 4,7 cm
 Geeignet für R1 oder R2



Z 44670 Tunnel
 1-gleisig, gebogen
 17 x 13 cm, 8 cm hoch
 Durchfahrtshöhe 3,2 cm
 Geeignet für R1 oder R2

Die Lieferform

NOCH Fertiggelände können ohne besondere Kenntnisse in kurzer Zeit aufgebaut werden. Die „Landschaft“, ein plastisch geformtes Kunststoffmodell, das auf einen stabilen Holzrahmen montiert wird, ist farblich naturgetreu gestaltet, lackiert und begrast. Tunnelportale und seitliche Montageöffnungen sind ausgefräst, Tunnelunterlagen passend zugeschnitten.

Bei vielen Geländen wird außerdem ein kompletter Brückenbausatz mitgeliefert. Gleispläne gehören ebenfalls zum Lieferumfang. Diese können Sie auch alle im Internet unter www.noch.de herunterladen.

Der Aufbau

Auf unserem YouTube-Kanal finden Sie viele Tipps und Tricks zum Thema „Fertiggelände“. Wir haben für Sie alle relevanten Filme in einer Playlist zusammengefasst. Beim Gleisverlegen helfen die Gleispläne, die den Schienenverlauf verschiedener Modellbahnfabrikate wiedergeben sowie Informationen über den elektrischen Anschluss vermitteln. Für eine möglichst naturgetreue Ausschmückung Ihrer Anlage haben wir in einer speziellen Stückliste das Zubehör zusammengestellt. Sie können die Ausstattung natürlich auch nach Ihren eigenen Wünschen gestalten.

Die Ausbaumöglichkeiten

Auch wenn Sie „sich vergrößern“ wollen, ist das kein Problem. Fast alle NOCH Fertiggelände entsprechen einer speziellen Normung. Das heißt: Sie wählen aus den Anbauteilen diejenigen aus, die Ihnen am besten gefallen oder kombinieren mehrere Fertiggelände miteinander.

So können Sie nach links, rechts und nach vorne erweitern. Ist die fertige Anlage vorübergehend einmal nicht in Gebrauch, kann das „Leichtgewicht“ problemlos transportiert und aufrecht stehend gelagert werden.



Der einfachste Weg zu Ihrer Traumanlage

Wenn Sie von einer Modellbahn träumen, aber wenig Zeit und Platz haben, oder sich das handwerkliche Geschick erst aneignen wollen, müssen Sie auf eine eigene Anlage nicht verzichten: Bei NOCH finden Sie ein großes Programm von Fertiggeländen.

Hinweis: Auf allen NOCH Fertiggeländen werden Mischradien verbaut. Im Innen- und Außenkreis werden Gleise mit dem kleinsten Radius 1 verwendet. Dies kann beim Einsatz langer Züge und Waggons zu Problemen führen. So ist es beispielsweise möglich, dass Züge bzw. Waggons an Brückengeländern oder an Tunnelportalen streifen. Beachten Sie dazu die Mindestradius-Angaben des Herstellers Ihrer Fahrzeuge.

Die Gleispläne für alle aktuellen NOCH
Fertiggelände finden Sie auf www.noch.de
als PDF-Datei zum Herunterladen.



Heimlieferservice inklusive!

Sie wissen nicht, wie Sie ihr Traumgelände transportieren sollen?
Wir liefern Ihnen Ihr Wunschgelände direkt nach Hause!

Und das GRATIS!*

Fragen Sie Ihren Fachhändler nach unserem kostenlosen Direktversand*
oder informieren Sie sich auf www.noch.de. * Nur innerhalb Deutschlands.

Fertiggelände & Großanlagen

Der Aufbau – ab Seite 350

Großanlage „Silvretta“ – ab Seite 352

- Grundmaße: 220 x 140 cm
- Erweiterung auf bis zu 440 cm x 180 cm durch Anbauteile möglich

Fertiggelände Spur H0 und TT – ab Seite 356

Erweiterungsmöglichkeiten Spur H0 und TT – ab Seite 362

Fertiggelände Spur N und Z – ab Seite 364

Erweiterungsmöglichkeiten Spur N und Z – ab Seite 370

Zubehör – ab Seite 372

- Alu-Zargensysteme, PROFI-Lokliege, Kabelhalter

Aufbau eines Fertiggeländes – in 4 Schritten zur eigenen Modellbahn!

Am Beispiel unserer „Schönmühlen“ (siehe auch Seite 365 zeigen wir Ihnen, wie leicht und schnell ein NOCH Fertiggelände aufgebaut werden

kann. In nur acht Stunden entsteht ein wunderschönes Gelände, das nach Herzenslust weiter ausgestaltet werden kann.

1



Schritt 1: Es geht los!

Das Fertiggelände „Schönmühlen“ ist bereit für den Aufbau. Die Tunnelunterlagen und die Brücke sind ebenso wie eine ausführliche Anleitung im Lieferumfang enthalten.

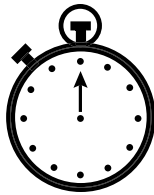

2



Schritt 2: Schienen verlegen.

Zuerst werden die Tunnelunterlagen von unten in die Fertiglandschaft eingeklebt. Anschließend wird die Brücke zusammengebaut und eingesetzt. Die Anlage ist nun so weit aufgebaut, dass Schienen verlegt und angeschlossen werden können. Der Spielspaß kann nach Fertigstellung dieses Arbeitsschrittes bereits beginnen. Abschließend werden jetzt noch die Straßen und Plätze verlegt (siehe ab Seite 96). Zeitaufwand: ca. 4 Stunden

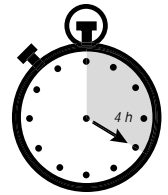

5



3

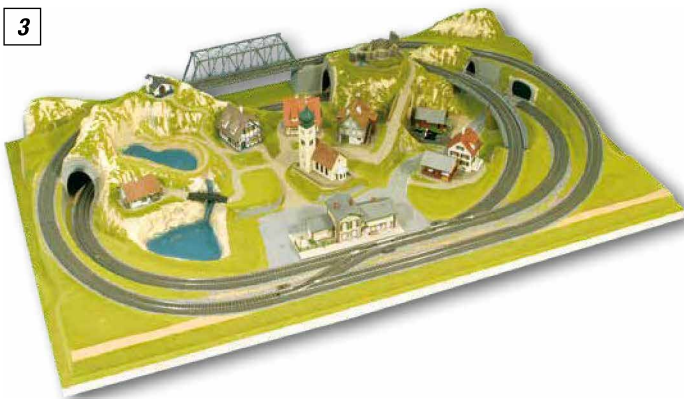

Schritt 3: Häuser aufkleben.

Als nächstes werden die Gebäude (siehe ab Seite 218) auf die Anlage geklebt und die verbleibenden freien Flächen mit Schotter eingeschottert (siehe ab Seite 48).

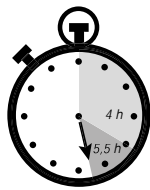

4



Schritt 4: Bepflanzen & bevölkern.

Nun werden die Bäume und Büsche (siehe ab Seite 190) und Modellbahn-Figuren, Zubehör und Fahrzeuge (siehe ab Seite 272) aufgeklebt.

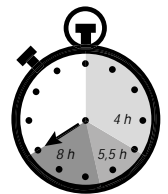

Die „gesuperte“ Anlage

Natürlich sind Ihrer Fantasie und Kreativität bei der weiteren Ausschmückung der Anlage keine Grenzen gesetzt. Hier sehen Sie ein attraktiv ausgestattetes Fertiggelände „Schönmühlen“.

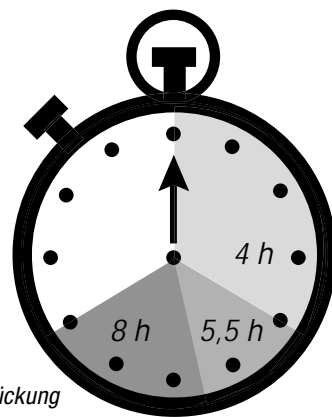



Großanlage „Silvretta“, aufgebaut in H0

Von beeindruckendem Format!

Großanlage „Silvretta“

Voller spannender Gegensätze – so präsentiert sich das einzigartige Silvretta-Gebiet im Original. Und seine gelungene Nachbildung im Modell steht dem um nichts nach! Genau wie das Original zeigt die NOCH Großanlage „Silvretta“ eine eindrucksvolle Gebirgslandschaft mit den typischen Stauseen und Bachläufen. Drei unabhängig fahrende Züge, zahlreiche Brücken und Tunnelstrecken sowie Bahnhöfe mit ausreichend Abstellgleisen lassen keine Modellbahner-Wünsche offen.

Lieferumfang:

- Grundanlage handkoloriert und elektrostatisch begrast (Streugras 2,5 mm, Farbton Sommerwiese)
- Montiert auf stabilem Rahmenunterbau
- Eingebaute Tunnelunterlagen
- Brücken-Bausatz in H0
- Gleispläne für alle in nebenstehender Tabelle genannten Systeme (außer Spur TT)

62220 Alu-Zargensystem

Das Alu-Zargensystem Art.-Nr. 62220 ist das ideale Standsystem für die NOCH Großanlage „Silvretta“. Eine detaillierte Beschreibung des Systems finden Sie auf Seite 360.

Hinweis: Bitte beachten Sie auch die Informationen auf Seite 354 und 355.

Großanlage „Silvretta“

220 x 140 cm, ca. 52 cm hoch

H0 80100

3 Bahnstromkreise

Aufbau in Spur H0:

Märklin® Metall-/Kunststoff-/C-Gleis, Fleischmann® Modell-/Profi-Gleis, Roco® geoLINE, TRIXX® C-Gleis

Aufbau in Spur TT:

TT-geeignet

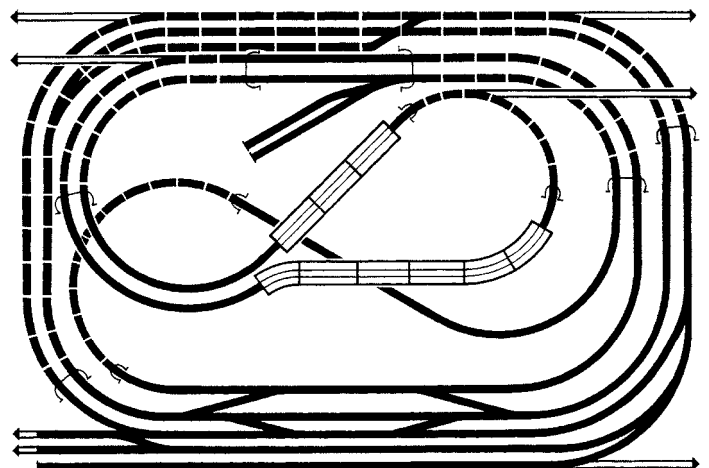

Gleisbild Grundanlage



Gleispläne für die aktuelle
NOCH Großanlage finden
Sie auf www.noch.de als
PDF-Datei zum Herunterladen.



Lieferform Grundanlage

Erweiterungsmöglichkeiten für die Großanlage „Silvretta“:

Variante A

HO 80120 Anbauteil links
„Drehscheibe“

80120	140 cm	Grundanlage 80100
100 cm		220 cm

Variante B

HO 80140 Anbauteil rechts „Industriehafen“

HO 80101 Vorfeld vor Grundanlage

140 cm	Grundanlage 80100	80140	180 cm
	220 cm		
40	80101	120 cm	

Variante C

HO 80120 Anbauteil links „Drehscheibe“

HO 80121 Vorfeld vor Anbauteil „Drehscheibe“

HO 80140 Anbauteil rechts „Industriehafen“

HO 80101 Vorfeld vor Grundanlage

80120	140 cm	Grundanlage 80100	80140	180 cm
100 cm		220 cm		
80121	40	80101	120 cm	



Info-Tipp:
Unterbau

Für den Aufbau und die Erweiterung einer Großanlage empfiehlt es sich, einen stabilen Unterbau zu verwenden. Hier eignet sich insbesondere das NOCH Alu-Zargensystem (siehe Seite 378).

Hinweis: Brücken-Bausätze, Tunnelunterlagen, Anbaulaschen und Gleispläne sind im Lieferumfang der Anbauteile enthalten. Die Anbauteile finden Sie ab Seite 360 beschrieben.

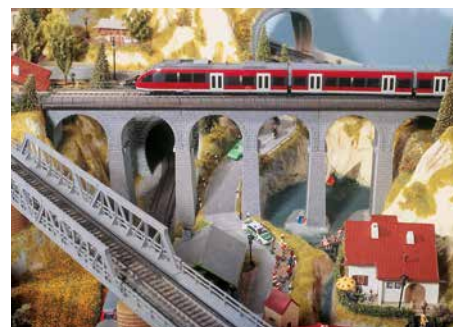
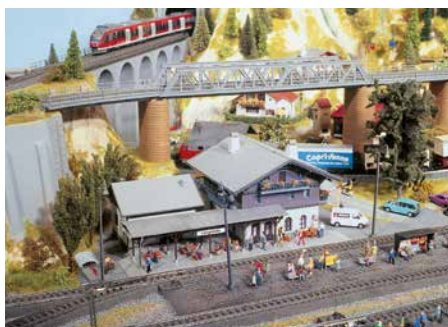
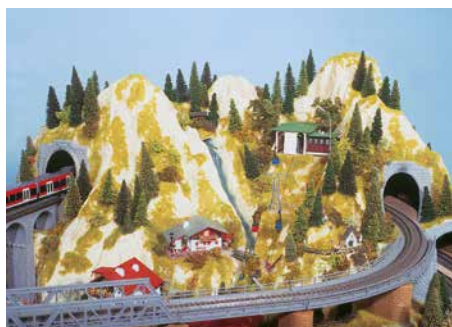

Erweiterungsmöglichkeiten für die NOCH Großanlage „Silvretta“

Eine Reihe speziell konzipierter Anbauteile ermöglicht es Ihnen, Ihre Grundanlage „Silvretta“ zu erweitern. Die Anbauteile passen exakt zur Grundanlage und werden in der gleichen Ausstattung geliefert: mit Rahmen-Unterbau, Brücken-Bausätzen (soweit erforderlich), Tunnelunterlagen, Anbaulaschen, ausgefrästen Tunnel-Portalen und

Montageöffnungen sowie Gleisplänen. Mit Vorfeldern können Grundanlage und Anbauteile um 40 cm nach vorne verlängert werden. Als stabilen Unterbau für die Grundanlage und die Anbauteile empfehlen wir das NOCH Alu-Zargensystem.

HO 80120 Anbauteil links „Drehscheibe“

80120	Grundanlage 80100
100 cm	140 cm 220 cm

100 x 140 cm, ca. 26 cm hoch
 Aufbau in Spur HO:
 Märklin® Metall- / Kunststoff- / C-Gleis
 Fleischmann® Modell- / Profi-Gleis
 TRIX®, Roco® geoLINE.
 Aufbau auch für Spur TT geeignet.

Hinweis: Beim Gleisplan „Silvretta“ ist der Gleisplan für das Anbauteil links mit enthalten.

62210 Alu-Zargensystem

100 x 140 cm
 Lieferumfang:
 Rahmen und zwei FüÙe



HO 80140 Anbauteil rechts „Industrieafen“

140 cm	Grundanlage 80100	80140	180 cm
220 cm	220 cm		
40	80101	120 cm	

120 x 180 cm, ca. 30 cm hoch
 Aufbau in Spur HO:
 Märklin® Metall- / Kunststoff- / C-Gleis,
 Fleischmann® Modell- / Profi-Gleis.
 Aufbau auch für Spur TT geeignet.

Durch das Anbauteil wird die Gebirgslandschaft der Grundanlage rechts um einen Industrieafen erweitert. Dies ergibt einen interessanten Kontrast. Zwei Gleisstrecken werden über eine zweifache Doppel-Kastenbrücke geführt. Im Hafengelände ermöglichen vier Abstellgleise einen realistischen Rangierbetrieb. Um das Anbauteil „Industrieafen“ anzubauen, brauchen Sie vor der Grundanlage das Vorfeld Art.-Nr. 80101, um die Grundanlage auf die nötigen 180 cm zu verbreitern.

Hinweis: Gleispläne für die Anbauteile „Vorfeld“ liegen dem Anbauteil „Industrieafen“ bei.

62218 Alu-Zargensystem

180 x 120 cm
 Lieferumfang:
 Rahmen und zwei FüÙe

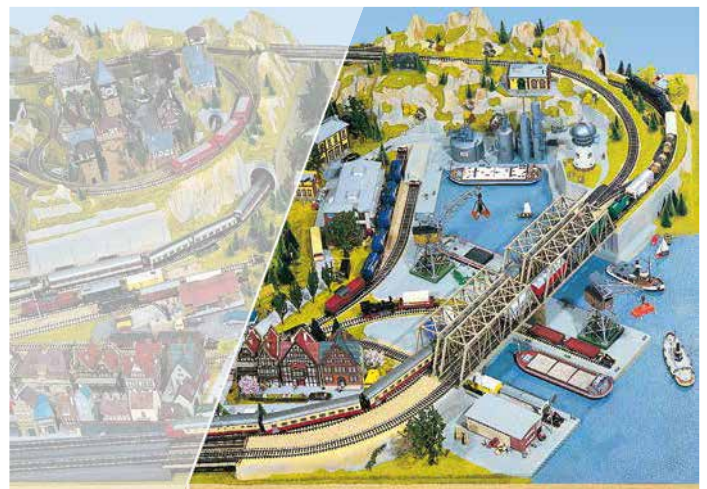



HO 80101 Vorfeld vor Grundanlage „Silvretta“
220 x 40 cm

80120	140 cm	Grundanlage 80100	80140
100 cm		220 cm	180 cm
80121	40	80101	120 cm

62240 Alu-Zargensystem
220 x 40 cm



HO 80121 Vorfeld vor Anbauteil „Drehscheibe“
100 x 40 cm
mit Auffahrtsrampe

80120	140 cm	Grundanlage 80100	80140
100 cm		220 cm	180 cm
80121	40	80101	120 cm

62230 Alu-Zargensystem
100 x 40 cm

Alu-Zargensystem für NOCH Großanlagen + Anbauteile *			
Art.-Nr.	Länge in cm	Breite in cm	Geeignet für Fertiggelände und Anbauteile
62220	220	140	„Silvretta“, „Luzern“
62210	100	140	Anbauteil links „Drehscheibe“
62240	220	40	Vorfeld Art.-Nr. 80101
62230	100	40	Vorfeld Art.-Nr. 80121
62218	120	180	Anbauteil rechts „Industrieafen“

Alu-Zargensystem

Insbesondere bei großen Anlagen ist es sehr wichtig, dass ein stabiler und verwindungssicherer Unterbau verwendet wird. Dies ist mit dem Alu-Zargensystem von NOCH gewährleistet.

Eine detaillierte Beschreibung des Systems finden Sie auf Seite 378.

* Zargenrahmen für Anbauteile sind nicht freistehend.
Nur als Anbaurahmen für die Zargenrahmen in Verbindung mit Grundmodell verwendbar.



Fertiggelände „Mittenwald“, aufgebaut in HO

Bahnspaß am Alpenrand.

Fertiggelände „Mittenwald“

Das Fertiggelände „Mittenwald“ ist ein Spitzenmodell im NOCH Programm, das seinen alpinen Charakter durch ein eindrucksvolles Bergmassiv auf der rechten Seite erhält.

Lieferumfang:

- Grundanlage handkoloriert und elektrostatisch begrast (Streufras 2,5 mm, Farbton Sommerwiese)
- Montiert auf stabilem Holzrahmen
- Vorgeschnittene Tunnelunterlagen
- Brücken-Bausatz in HO
- Gleispläne für alle in der Tabelle genannten Systeme

Erweiterungsmöglichkeiten:

Abbildungen und Beschreibungen der Anbauteile finden Sie im Anschluss an die Fertiggelände. Bei Erweiterung mit Anbauteil Art.-Nr. 81970 wird eine Schaumstoffauffahrt Art.-Nr. 99360 benötigt.

62200 Alu-Zargensystem

200 x 100 + 20 cm
(auf 120 cm erweiterbar)

Das ideale Standsystem für das NOCH Fertiggelände „Mittenwald“. Eine detaillierte Beschreibung des Systems finden Sie auf Seite 378.

TT 48790 Vorsatz-Portal

1-gleisig, zur Reduzierung von HO auf TT, 2 Stück
14 x 10,5 cm

TT 48800 Vorsatz-Portal

2-gleisig, zur Reduzierung von HO auf TT, 2 Stück
14 x 10,5 cm

Für den Aufbau in Spur TT wird 4 x Art.-Nr. 48790 und 1 x Art.-Nr. 48800 benötigt.

Hinweis: Bitte beachten Sie auch die Informationen auf Seite 348 und 349.

Bestseller!

Fertiggelände „Mittenwald“

200 x 120 cm, ca. 41 cm hoch

HO TT 81610

2 Bahnstromkreise

Aufbau in Spur HO:
Märklin® Metall- / Kunststoff- / C-Gleis
Fleischmann® Modell- / Profi-Gleis
Piko A-Gleis, Roco®-Line
Roco® geoLINE, TRIX® C-Gleis

Aufbau in Spur TT:
TT-Modellgleis

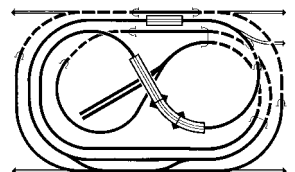

Gleisbild Grundanlage Spur HO

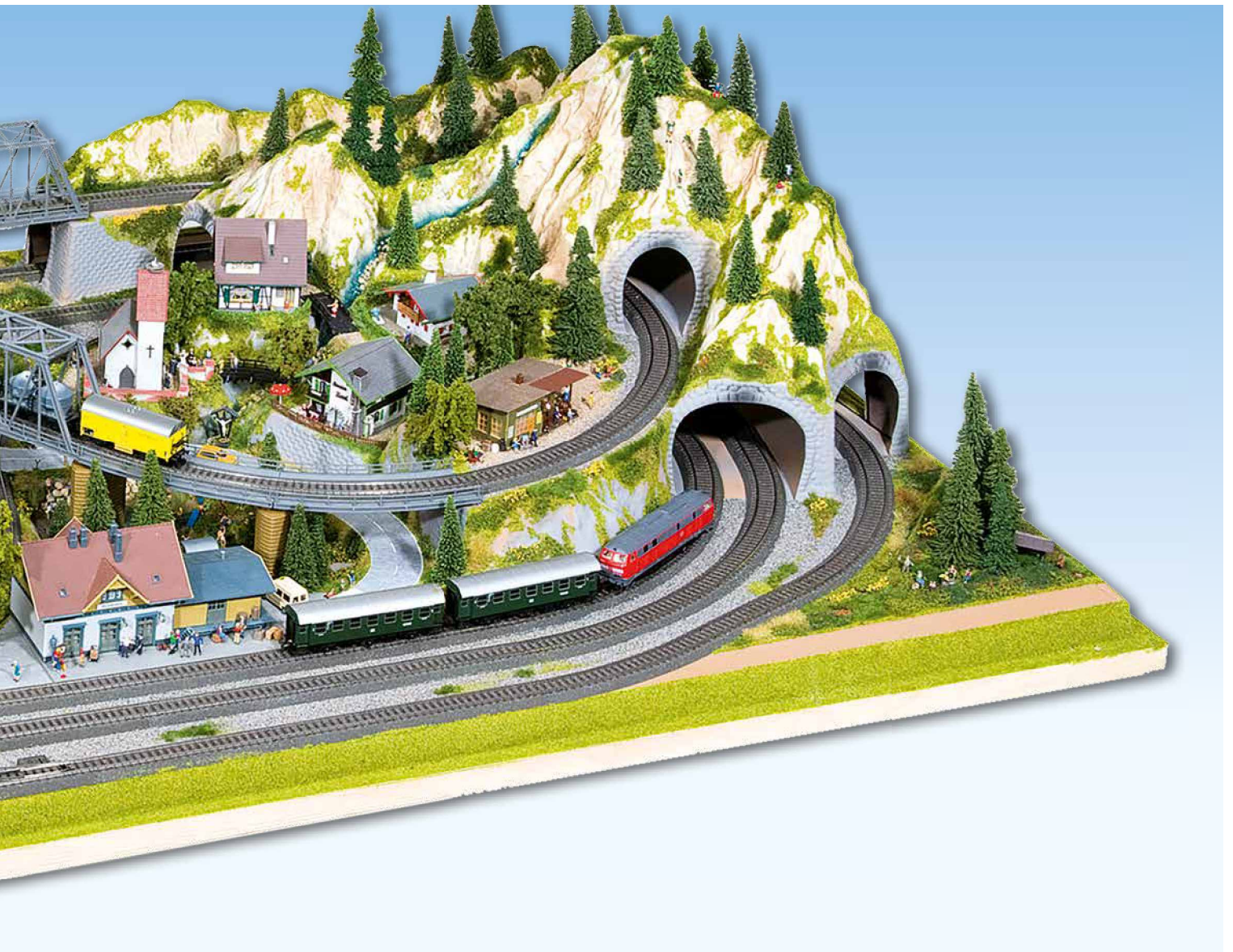

Lieferform Grundanlage und Anbauteile (Anbauteile grau dargestellt)

Änderungen der Zusammenstellung, Farb- und Formvarianten vorbehalten.

Fertigelände & Großanlagen



Fertiggelände „Rosenheim“, aufgebaut in HO

So einfach ist der Einstieg in die eigene Modellbahn.

Fertiggelände „Rosenheim“

Das Fertiggelände „Rosenheim“ bietet auf 160 x 100 cm Modellbahn- und Spielvergnügen pur. Die Züge drehen auf zwei Bahnstromkreisen um eine schöne Kleinstadt ihre Runden. Zwei lange Tunnelstrecken und eine eindrucksvolle Brücke sorgen für einen interessanten Fahrbetrieb. Eine Straße führt rund um den Ortskern und lädt zum Spielen ein. Mit ein wenig Bastelgeschick kann diese Straße auch mit dem FALLER Car System (1-spurig) ausgestattet werden. Über das genormte NOCH System ist das Fertiggelände „Rosenheim“ auch später jederzeit erweiterbar.

Zusammen mit dem Gelände erhalten Sie die Gleispläne für alle genannten Gleissysteme und eine detaillierte Stückliste für den Aufbau.

Lieferumfang:

- Grundanlage handkoloriert und elektrostatisch begrast (Streugras 2,5 mm, Farbton Sommerwiese)
- Montiert auf stabilem Holzrahmen
- Vorgeschnittene Tunnelunterlagen
- Brücken-Bausatz in HO
- Gleispläne für alle in der Tabelle genannten Systeme

Erweiterungsmöglichkeiten:

Abbildungen und Beschreibungen der Anbauteile finden Sie im Anschluss an die Fertiggelände.

62160 Alu-Zargensystem

160 cm x 100 + 20 cm
(auf 120 cm erweiterbar)

Das ideale Standsystem für das NOCH Fertiggelände „Rosenheim“. Eine detaillierte Beschreibung des Systems finden Sie auf Seite 378.

TT 48790 Vorsatz-Portal

1-gleisig, zur Reduzierung von HO auf TT, 2 Stück
14 x 10,5 cm

Für den Aufbau in Spur TT werden 2 Sets benötigt.

Hinweise: Bitte beachten Sie auch die Informationen auf Seite 348 und 349. Die auf der Anlage abgebildete Seilbahn der Firma BRAWA ist nicht mehr lieferbar.

Fertiggelände „Rosenheim“
160 x 100 cm, ca. 23,5 cm hoch
HO TT 81600
2 Bahnstromkreise
Aufbau in Spur HO: Märklin® Kunststoff-/C-Gleis, Fleischmann® Profi-Gleis, TRIX® C-Gleis, PIKO A-Gleis, Roco® geoLINE
Aufbau in Spur TT: TT-Modellgleis

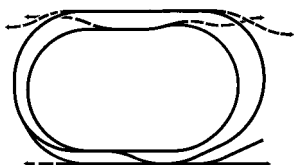

Gleisbild Grundanlage Spur HO

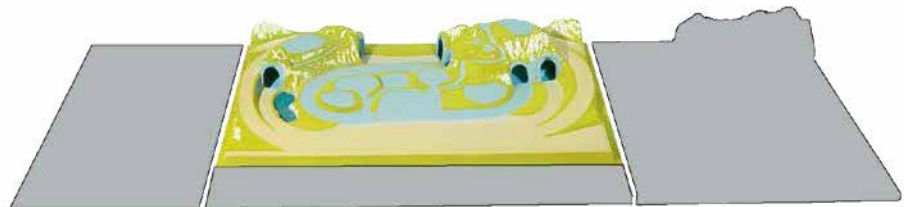

Lieferform Grundanlage und Anbauteile (Anbauteile grau dargestellt)

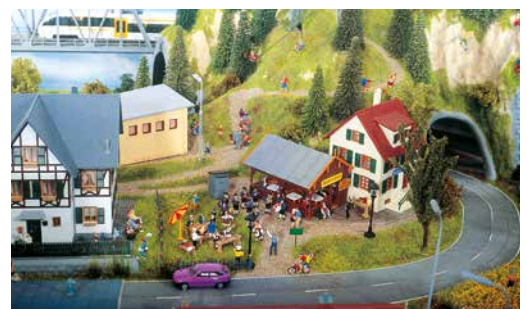



Fertiggelände „Schönmühlen“, aufgebaut in H0

Fertiggelände „Schönmühlen“
160 x 100 cm, ca. 25 cm hoch
H0 TT 81710
2 Bahnstromkreise
Aufbau in Spur H0: Märklin® Metall- / Kunststoff- / C-Gleis Fleischmann® Modell- / Profi-Gleis Piko A-Gleis, Roco®-Line, Roco® geoLINE, TRIX® C-Gleis
Aufbau in Spur TT: TT-Modellgleis

Unsere mittelgroße Bergland-Bahn. Fertiggelände „Schönmühlen“

„Schönmühlen“ ist eine Anlage in der beliebten Mittelgröße mit einer interessanten Gleisstrecke, die über zwei Brücken und durch zwei Tunnel führt. Ihren besonderen Reiz erhält sie durch eine liebenswerte Kleinstadt mit Kirche, Bahnhof und Güterschuppen sowie durch einen kleinen See und eine Landstraße mit unbeschränktem Bahnübergang. Zwei Bahnstromkreise, Abstellgleis und Überholgleis erlauben einen abwechslungsreichen Bahnbetrieb.

Erweiterungsmöglichkeiten:
Abbildungen und Beschreibungen der Anbauteile finden Sie im Anschluss an die Fertiggelände.

Lieferumfang:

- Grundanlage handkoloriert und elektrostatisch begraßt (Streugras 2,5 mm, Farbton Sommerwiese)
- Montiert auf stabilem Holzrahmen
- Vorgeschnittene Tunnelunterlagen
- Brücken-Bausatz in H0
- Gleispläne für alle in der Tabelle genannten Systeme

62160 Alu-Zargensystem
160 x 100 + 20 cm
(auf 120 cm erweiterbar)
Das ideale Standsystem für das NOCH Fertiggelände „Schönmühlen“. Eine detaillierte Beschreibung des Systems finden Sie auf Seite 378.

TT 48790 Vorsatz-Portal
1-gleisig, zur Reduzierung von H0 auf TT, 2 Stück
14 x 10,5 cm

Für den Aufbau in Spur TT werden 2 Sets benötigt.

Hinweise: Bitte beachten Sie auch die Informationen auf Seite 348 und 349

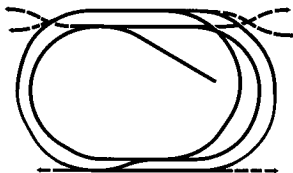

Gleisbild Grundanlage Spur H0

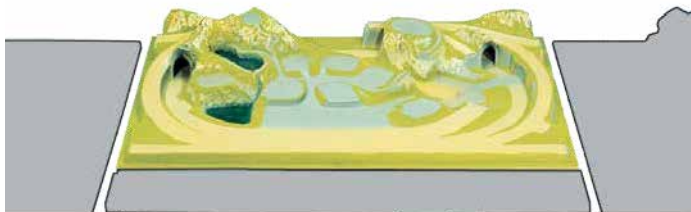

Lieferform Grundanlage und Anbauteile (Anbauteile grau dargestellt)



Fertiggelände „Königsfeld“, aufgebaut in HO

Bahnfahrt durchs mittlere Frankenland.

Fertiggelände „Königsfeld“

Ein Idyll im besten Modellbahnformat bietet das Fertiggelände „Königsfeld“.

Die interessant geführte Gleisstrecke verläuft durch eine Mittelgebirgslandschaft mit vielen Sehenswürdigkeiten: eine mittelalterliche Kleinstadt mit Kirche, ein Berg mit Burg, ein Bachlauf mit Badesee, ein alter Backstein-Bahnhof mit Güterschuppen und nicht zuletzt ein Tunnel und eine schön geschwungene Brücke. Zwei Bahnstromkreise und ein Abstellgleis erlauben einen interessanten Bahnbetrieb.

Lieferumfang:

- Grundanlage handkoloriert und elektrostatisch begrast (Streugras 2,5 mm, Farbton Sommerwiese)
- Montiert auf stabilem Holzrahmen
- Vorgeschnittene Tunnelunterlagen
- Brücken-Bausatz in HO
- Gleispläne für alle in der Tabelle genannten Systeme

Erweiterungsmöglichkeiten:

Abbildungen und Beschreibungen der Anbauteile finden Sie im Anschluss an die Fertiggelände.

62160 Alu-Zargensystem

160 x 100 + 20 cm
(auf 120 cm erweiterbar)

Das ideale Standsystem für das NOCH Fertiggelände „Königsfeld“. Eine detaillierte Beschreibung des Systems finden Sie auf Seite 378.

TT 48790 Vorsatz-Portal

1-gleisig, zur Reduzierung von HO auf TT, 2 Stück
14 x 10,5 cm

Für den Aufbau in Spur TT wird ein Set benötigt.

Hinweis: Bitte beachten Sie auch die Informationen auf Seite 354 und 355. Die auf der Anlage abgebildete Seilbahn der Firma BRAWA ist nicht mehr lieferbar.

Fertiggelände „Königsfeld“

160 x 100 cm, ca. 24 cm hoch

HO TT 81580

2 Bahnstromkreise

Aufbau in Spur HO:

Märklin® Metall-/Kunststoff-/C-Gleis
Fleischmann® Modell-/Profi-Gleis
Piko A-Gleis, Roco®-Line
Roco® geoLINE, TRIX® C-Gleis

Aufbau in Spur TT:

TT-Modellgleis

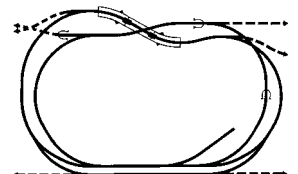

Gleisbild Grundanlage Spur HO

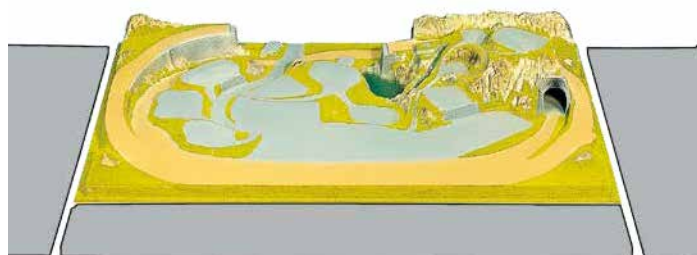

Lieferform Grundanlage und Anbauteile (Anbauteile grau dargestellt)

Änderungen der Zusammenstellung, Farb- und Formvarianten vorbehalten.

Fertigelände & Großanlagen

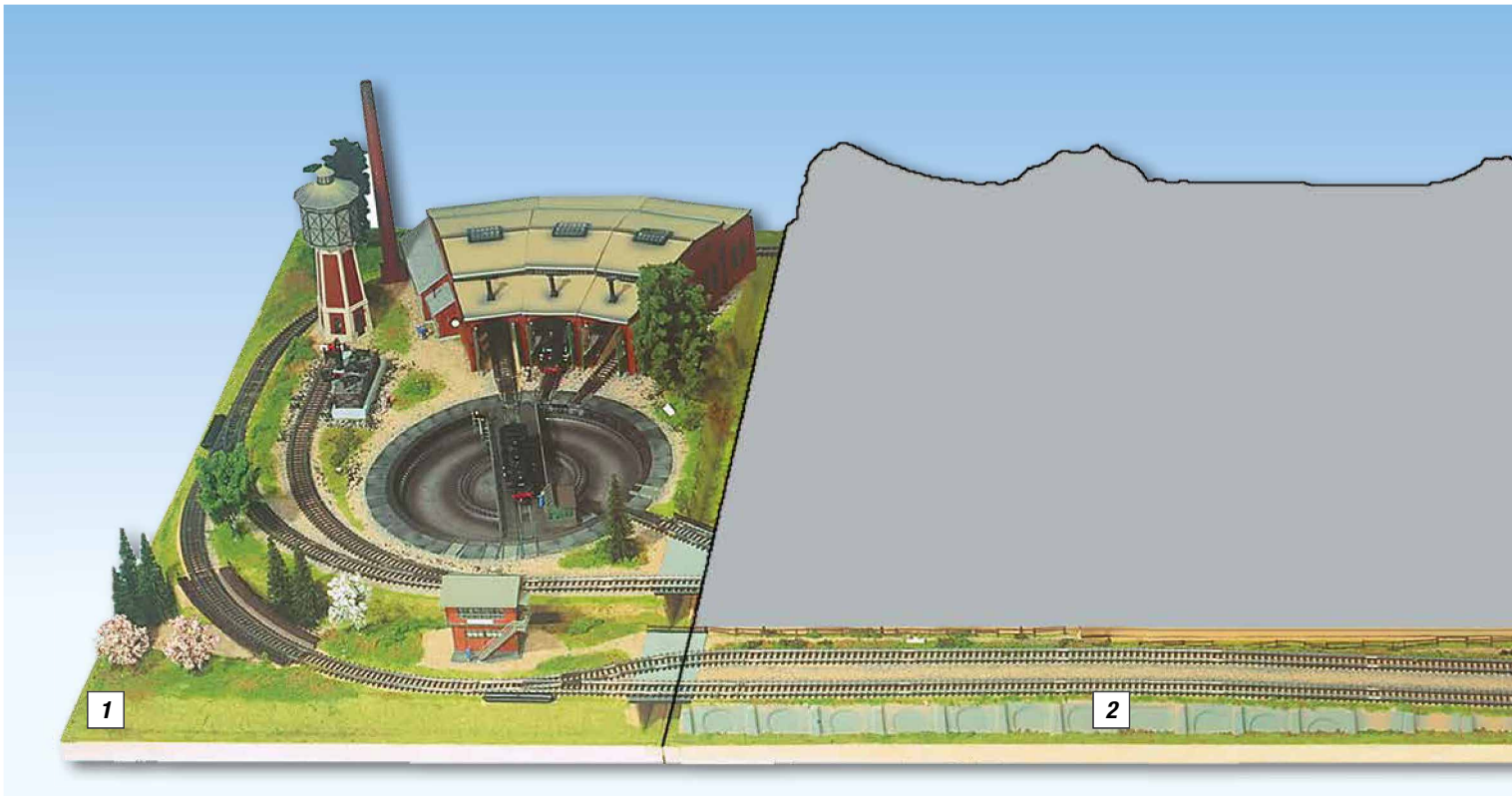

1 HO 81950 Anbauteil links „Drehscheibe“
 70 x 120 cm, kürzbar auf 70 x 100 cm. Anbauteil wahlweise verwendbar für eine Drehscheibe oder ein Industrie-Areal mit großzügigen Rangiermöglichkeiten.

Hinweis: Sofern Sie das Anbauteil Art.-Nr. 81950 auf die Länge von 100 cm kürzen, ist der Alu-Zargen von Ihnen ebenfalls auf diese Größe zu kürzen.

62070 Alu-Zargensystem
 70 cm tief, 120 cm lang
 78 cm hoch
 Lieferumfang: Rahmen und zwei Füße

TT 48790 Vorsatz-Portal
 1-gleisig, zur Reduzierung von HO auf TT, 2 Stück
 14 x 10,5 cm

Für den Aufbau in Spur TT wird ein Set für die Grundanlage benötigt.

2 HO 81980 Anbauteil „Vorfeld“
 200 x 20 cm, kürzbar
 Anbauteil mit Ablaufberg verbindet das linke und das rechte seitliche Anbauteil.

Erweitern Sie, womit und wann Sie wollen!

Sie können Ihr Fertiggelände jederzeit um ein Anbauteil erweitern. Die Fertiggelände und die Anbauteile befinden sich auf einem stabilen Holzrahmen und werden mit den beiliegenden Anbaulaschen verschraubt.

Die Trafo-Anbauplatte wird vorn angeschraubt, wenn der Platz für Trafos und Stellpulte nicht ausreicht.

Dieser Artikel wird auf Seite 378 näher beschrieben.

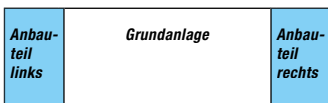

Einige Anbauteile, die tiefer als 100 cm sind, kann man auf 100 cm kürzen, um sie an eine Grundanlage mit der Tiefe 100 cm anzusetzen.

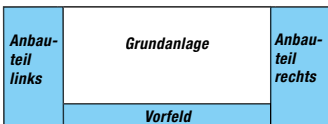

Wird an beiden Seiten und vor der Grundanlage angebaut, ergibt sich eine Gesamttiefe von 120 cm. Bei Grundanlagen mit nur 100 cm Tiefe kann vorne das Anbauteil „Vorfeld“ (Art.-Nr. 81980) angebaut werden.

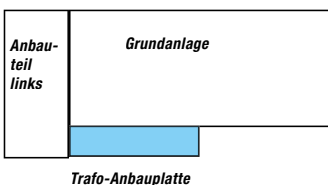

Eine Trafo-Anbauplatte kann montiert werden, wenn z. B. eine Grundanlage mit der Tiefe von 100 cm um ein ungekürztes Anbauteil erweitert wird. Die Trafo-Anbauplatte ist auf Seite 378 beschrieben.

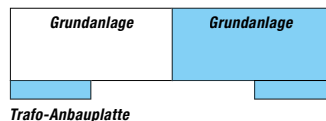

Grundanlagen gleicher Tiefe können direkt aneinandergesetzt werden. Auf diese Weise ergeben sich Modellbahn-Anlagen verschiedener Längen, die dann noch zusätzlich durch Anbauteile erweitert werden können. Trafo-Anbauplatten sind beliebig anzusetzen.

Die Übersicht zeigt die vielfältigen Anbaumöglichkeiten zur Erweiterung der Grundanlagen mit den Fertig-Anbauteilen nach links, nach rechts und nach vorne.

Art.-Nr.	Grundanlage	Größe in cm	links 81950	rechts 81970	vorn 81980
81580	„Königsfeld“	160 x 100	●	●	●
81600	„Rosenheim“	160 x 100	●	●	●
81610	„Mittenwald“	200 x 120	●	●	
81710	„Schönmühlen“	160 x 100	●	●	●

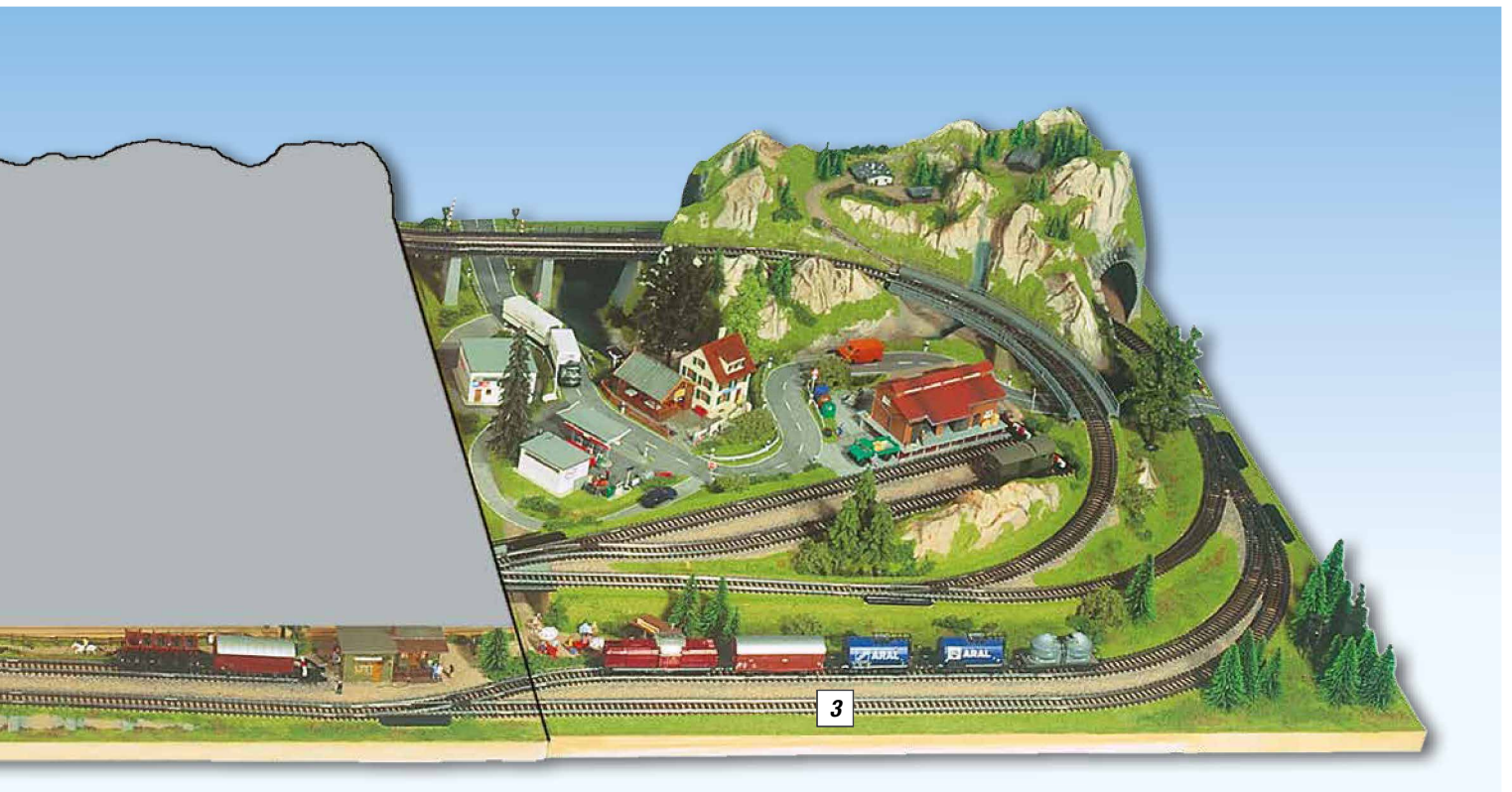

3 HO 81970 Anbauteil rechts

100 x 120 cm, ca. 26 cm hoch, kürzbar auf 100 x 100 cm. Anbauteil mit reizvollem Landschaftsmotiv, langer Tunnelstrecke und zusätzlichen Rangiermöglichkeiten.

Hinweis: Falls Sie das Anbauteil an einem 120 cm tiefen Fertigtergelände verwenden wollen, benötigen Sie zusätzlich einmal die Schaumstoffaufahrt Art.-Nr. 99360.

Lieferumfang:

- Alle Anbauteile sind handkoloriert und elektrostatisch begrast (Streu gras 2,5 mm, Farbton Sommerwiese)
- Montiert auf stabilem Holzrahmen
- Vorgeschnittene Tunnelunterlagen
- Brücken-Bausatz in HO (soweit erforderlich)
- Gleispläne und Anbaulaschen

Hinweis: Bitte beachten Sie auch die Informationen auf Seite 354 und 355.

62100 Alu-Zargensystem

120 x 100 cm, 78 cm hoch, Lieferumfang: Rahmen und zwei FüÙe

TT 48790 Vorsatz-Portal

1-gleisig, zur Reduzierung von HO auf TT, 2 Stück, 14 x 10,5 cm

Für den Aufbau in Spur TT werden 2 Sets benötigt.

Hinweis: Sofern Sie das Anbauteil Art.-Nr. 81970 auf die Länge von 100 cm kürzen, ist der Alu-Zargen von Ihnen ebenfalls auf diese Größe zu kürzen.

Gleispläne (für alle Anbauteile gültig)

Aufbau in Spur HO:

Märklin® Metall-/Kunststoff-/C-Gleis, Fleischmann® Modell-/Profi-Gleis, Roco®-Line, Roco® geoLINE, TRIX® C-Gleis, PIKO A-Gleis

Aufbau in Spur TT:

Anbauteile sind TT-geeignet, Gleispläne nicht verfügbar

Die Anbauteile passen auch für alle Anlagen, die nicht mehr in unserem Sortiment geführt werden wie z. B.:

Art.-Nr.	Grundanlage	Größe in cm	links 81950	rechts 81970	vorn 81980
80690	„Grafenweiler“	150 x 100	●	●	●
81500	„Mindelheim“	220 x 120	●	●	●
81550	„Salzburg“	200 x 120	●	●	●
81560	„Eschenbach“	160 x 100	●	●	●
81570	„Röthenbach“	160 x 100	●	●	●
81590	„Steigerwald“	150 x 100	●	●	●
81600	„Waldburg“	140 x 100	●	●	●
81604	„Tannau“	160 x 100	●	●	●
81620	„Altmühl“	200 x 100	●	●	●
81630	„St. Peter“	160 x 100	●	●	●
81640	„Rheingau“	150 x 100	●	●	●
81650	„Badgastein“	150 x 100	●	●	●
81660	„Breisgau“	175 x 100	●	●	●
81666	„Mühltal“	200 x 100	●	●	●
81670	„Arosa“	160 x 100	●	●	●
81670	„Seeblick“	160 x 100	●	●	●
81680	„Seeberg/Simmental“	150 x 100	●	●	●

Die Anbauteile passen auch für alle Anlagen, die nicht mehr in unserem Sortiment geführt werden wie z. B.:

Art.-Nr.	Grundanlage	Größe in cm	links 81950	rechts 81970	vorn 81980
81700	„Lahnstein“	160 x 100	●	●	●
81700	„Münsterland“	140 x 100	●	●	●
81710	„Frankenalb“	150 x 100	●	●	●
81710	„Althausen“	150 x 100	●	●	●
81720	„Freiburg“	160 x 100	●	●	●
81720	„Kurpfalz“	150 x 100	●	●	●
81730	„Wildbad“	160 x 100	●	●	●
81750	„Wiesensteig“	140 x 100	●	●	●
81750	„Braunneck“	140 x 100	●	●	●
81760	„Odenwald“	150 x 100	●	●	●
81760	„Kirchberg“	150 x 100	●	●	●
81770	„Weilheim“	160 x 100	●	●	●
81770	„Schönblick“	140 x 100	●	●	●
81780	„Mühlhausen“	140 x 100	●	●	●

Hinweis: Alle verfügbaren Gleispläne aktueller und früherer Fertigtergelände und Anbauteile finden Sie auf www.noch.de

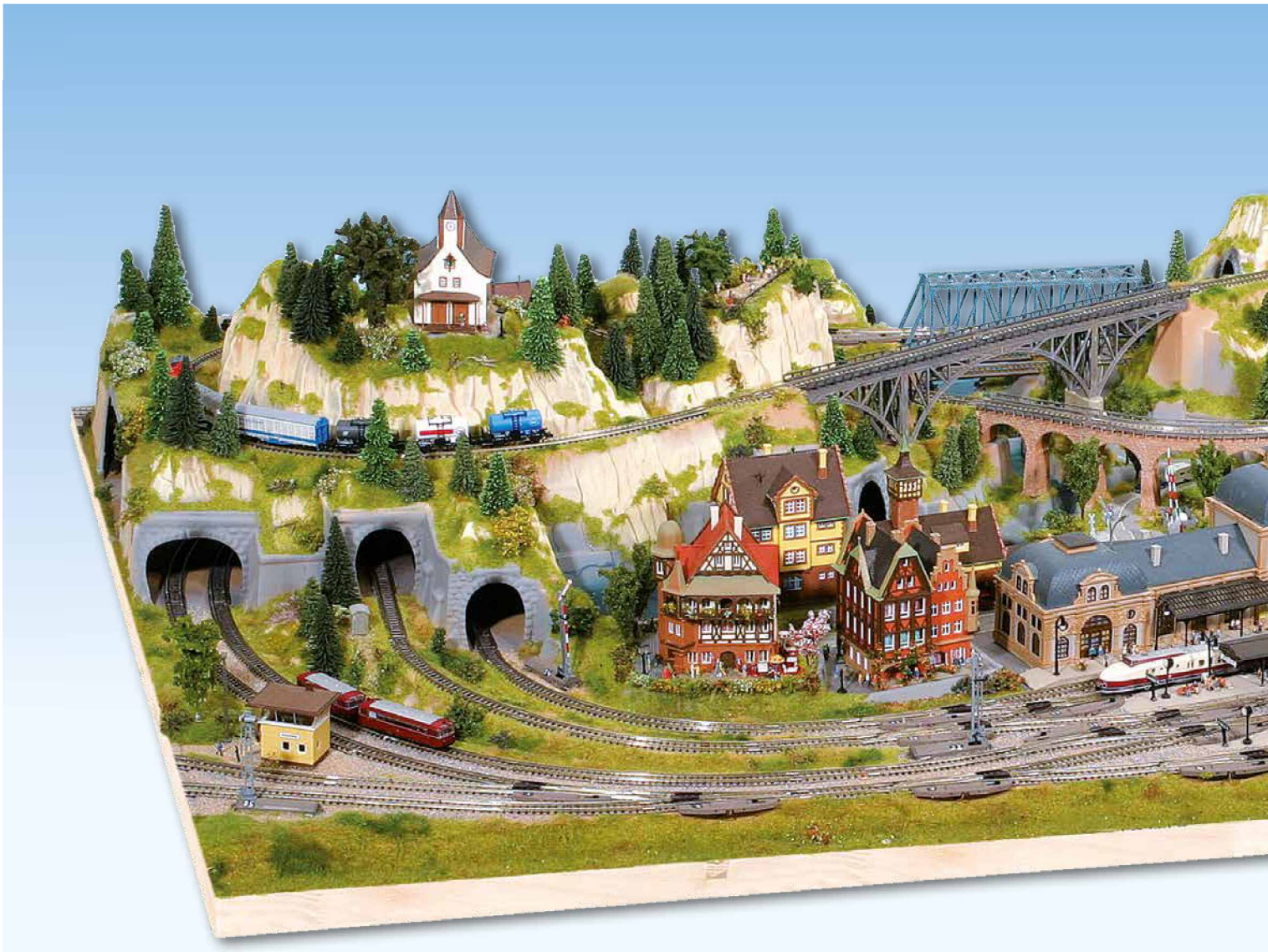

Fertiggelände „Baden-Baden“, aufgebaut in N

Großer Bahnhof, hohe Brücken!

Fertiggelände „Baden-Baden“

„Baden-Baden“ ist ein besonders attraktives Großmodell mit viel Bahnbetrieb und erfüllt damit auch die Ansprüche technisch versierterer Modellbahner. Im sehr natürlich wirkenden Mittelgebirgsland liegt eine romantische Kurstadt, deren Hauptattraktion der eindrucksvolle Bahnhof mit fünf Durchfahrleisen und zwei Bahnsteigen ist. Daran angeschlossen: ein Bahnbetriebswerk mit sechs Abstellgleisen und Ablaufberg. Auf der besonders großzügigen Streckenführung können ohne weiteres auch lange Züge eingesetzt werden. Sechs Tunnel, vier gestaffelte Brücken und eine

Bergstrecke mit Nebenbahnhof machen einen äußerst realistischen Zugbetrieb möglich. Hinzu kommen noch ein voll funktionsfähiger Bahnübergang und ein kleiner See mit Bachlauf und Stauwehr.

Spur N und Spur Z:
Vier Bahnstromkreise und sieben Abstellgleise. Beim Aufbau in Spur Z muss die Bergstrecke mit längeren Zügen im Vorspannbetrieb (zwei Lokomotiven) befahren werden.

Lieferumfang:

- Grundanlage handkoloriert und elektrostatisch begrast (Streugras 2,5 mm, Farbton Sommerwiese)
- Montiert auf stabilem Holzrahmen
- Vorgeschnittene Tunnelunterlagen
- Brücken-Bausatz in N/Z
- Gleispläne für alle in der Tabelle genannten Systeme

Erweiterungsmöglichkeiten:

Abbildungen und Beschreibungen der Anbauteile finden Sie im Anschluss an die Fertiggelände.

62475 Alu-Zargensystem

175 x 100 cm

Das ideale Standsystem für das NOCH Fertiggelände „Baden-Baden“. Eine detaillierte Beschreibung des Systems finden Sie auf Seite 378.



Fertiggelände „Baden-Baden“
175 x 100 cm, ca. 31 cm hoch
N Z 84830
4 Bahnstromkreise
Aufbau in Spur N: Arnold®, Fleischmann® piccolo, Minitrix®
Aufbau in Spur Z: Märklin® mini-club, ROKUHAN



Z 44790 Vorsatz-Portal
1-gleisig, zur Reduzierung
von N auf Z, 2 Stück
9 x 7 cm

Z 44800 Vorsatz-Portal
2-gleisig, zur Reduzierung
von N auf Z, 2 Stück
9 x 7 cm

Für den Aufbau in Spur Z wird
4 x Art.-Nr. 44790 und
3 x Art.-Nr. 44800 benötigt.

Hinweis: Bitte beachten Sie auch die
Informationen auf Seite 354 und 355.

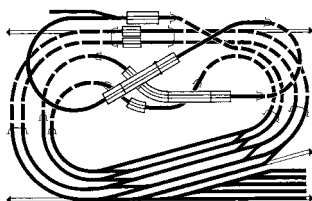

Gleisbild Grundanlage Spur N



Lieferform Grundanlage und Anbauteile (Anbauteile grau dargestellt)

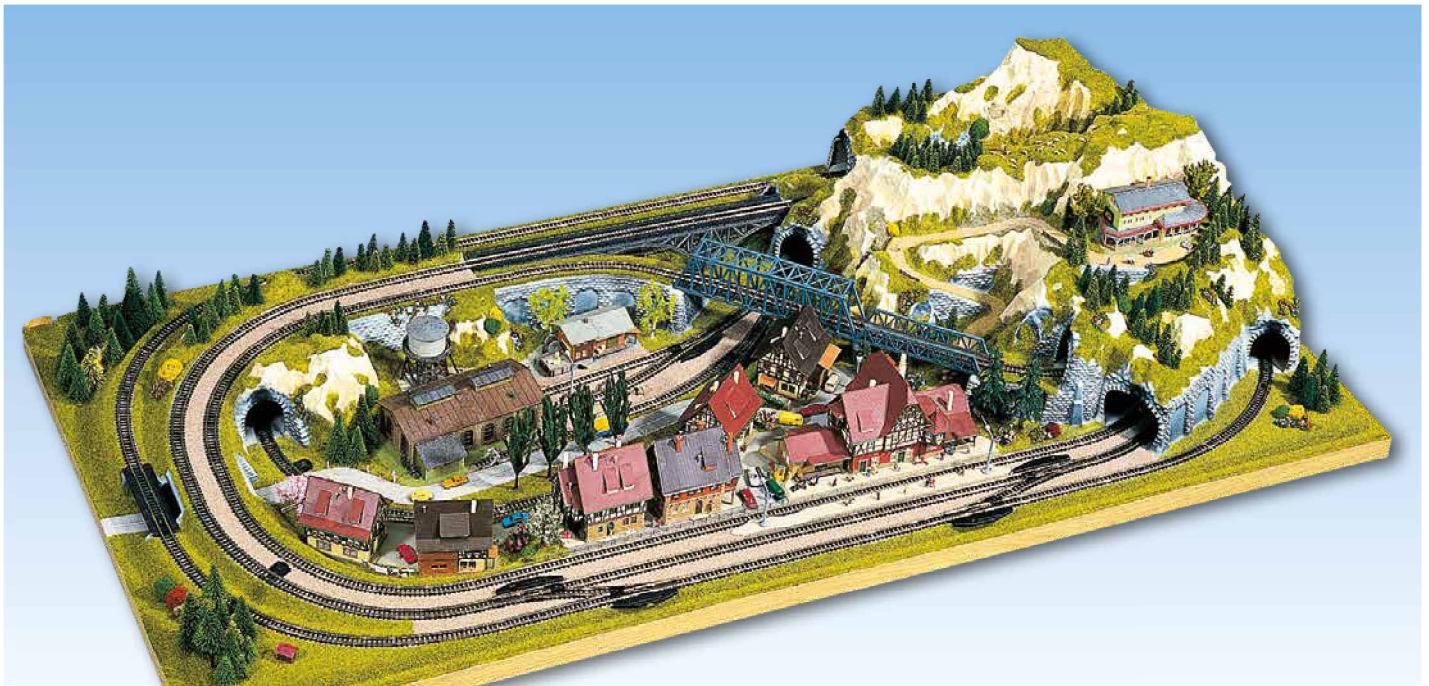

Fertiggelände „Staufen“, aufgebaut in N

Viel Bahnspaß mit Spur N!

Fertiggelände „Staufen“

Die wunderschön nachgebildete Mittelgebirgslandschaft mit ihrem großzügigen Berggasthof macht den besonderen Reiz der Anlage „Staufen“ aus. Doch auch das dicht an die Schienen gedrängte Bahnhofsviertel im Fachwerkstil lässt der Fantasie freien Lauf. Das großzügig ausgebaute Streckennetz der Spur N Bahn umfasst einen imposanten Bahnhof, einige große Brücken und drei Abstellgleise.

Lieferumfang:

- Grundanlage handkoloriert und elektrostatisch begrast (Streugras 2,5 mm, Farbton Sommerwiese)
- Montiert auf stabilem Holzrahmen
- Vorgeschnittene Tunnelunterlagen
- Brücken-Bausatz
- Gleispläne für alle in der Tabelle genannten Systeme

Erweiterungsmöglichkeiten: Abbildungen und Beschreibungen der Anbauteile finden Sie im Anschluss an die Fertiggelände.

62440 Alu-Zargensystem
140 x 69 cm + 31 cm
(auf 100 cm erweiterbar)
Das ideale Standsystem für das NOCH Fertiggelände „Staufen“.
Eine detaillierte Beschreibung des Systems finden Sie auf Seite 378.

Hinweis: Bitte beachten Sie auch die Informationen auf Seite 354 und 355.

Fertiggelände „Staufen“	
140 x 69 cm, ca. 27 cm hoch	
N	83870
2 Bahnstromkreise	
Aufbau in Spur N: Arnold®, Fleischmann® piccolo, Minitrix®	

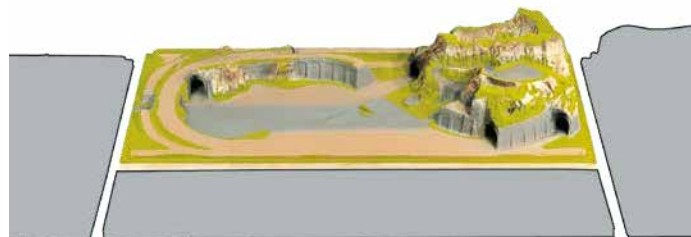

Lieferform Grundanlage und Anbauteile (Anbauteile grau dargestellt)

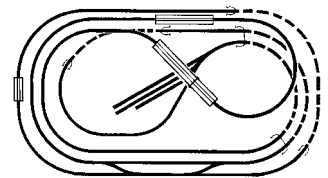

Gleisbild Grundanlage

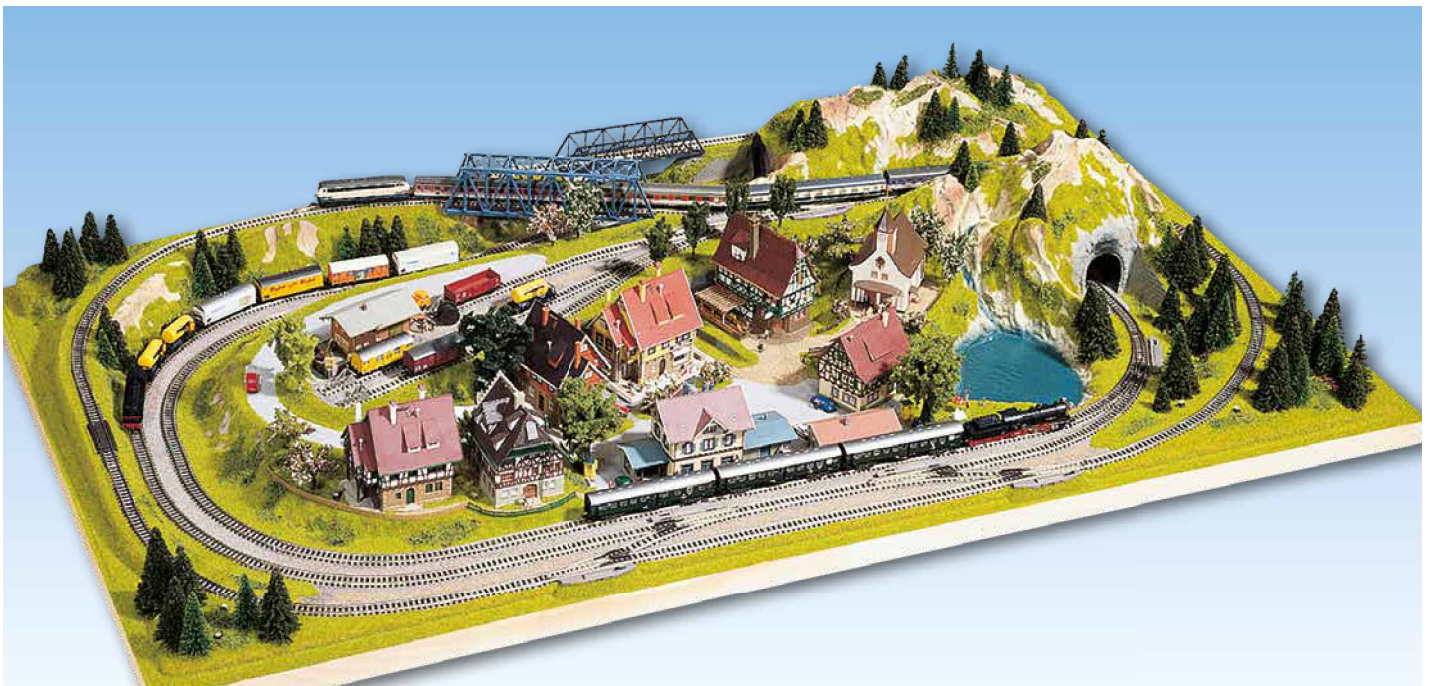

Fertigelände „Traunstein“, aufgebaut in N

Mitten im bayerischen Alpenvorland ...

Fertigelände „Traunstein“

Fertigelände „Traunstein“
125 x 69 cm, ca. 18 cm hoch
N Z 84810
Spur N: 2 Bahnstromkreise
Spur Z: 3 Bahnstromkreise
Aufbau in Spur N: Arnold®, Fleischmann® piccolo, Minitrix®
Aufbau in Spur Z: Märklin® mini-club, ROKUHAN

Das Alpenvorland in perfekter Größe! Die Anlage „Traunstein“ hat die ideale Größe für faszinierenden Fahrbetrieb. Mit zwei Bahnstromkreisen (Spur Z: drei Bahnstromkreise), zwei Brücken und vier Abstellgleisen ermöglicht „Traunstein“ abwechslungsreiches Modellbahnvergnügen.

Die mittelalterliche Kleinstadt, der kleine Güterbahnhof und der Bachlauf mit See verleihen der Anlage ein attraktives, alpenländisches Flair. Dieses Fertigelände kann mit allen passenden Anbauteilen erweitert werden.

Lieferumfang:

- Grundanlage handkoloriert und elektrostatisch begrast (Streugras 2,5 mm, Farbton Sommerwiese)
- Montiert auf stabilem Holzrahmen
- Vorgeschnittene Tunnelunterlagen
- Brücken-Bausatz in N/Z
- Gleispläne für alle in der Tabelle genannten Systeme

Erweiterungsmöglichkeiten:

Abbildungen und Beschreibungen der Anbauteile finden Sie im Anschluss an die Fertigelände.

62425 Alu-Zargensystem

125 x 69 + 31 cm
(auf 100 cm erweiterbar)

Das ideale Standsystem für das NOCH Fertigelände „Traunstein“. Eine detaillierte Beschreibung des Systems finden Sie auf Seite 378.

Z 44800 Vorsatz-Portal

2-gleisig, zur Reduzierung von N auf Z, 2 Stück
9 x 7 cm

Für den Aufbau in Spur Z wird ein Set benötigt.

Hinweis: Bitte beachten Sie auch die Informationen auf Seite 354 und 355.

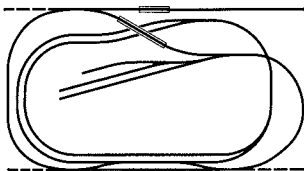

Gleisbild Grundanlage Spur N



Lieferform Grundanlage und Anbauteile (Anbauteile grau dargestellt)

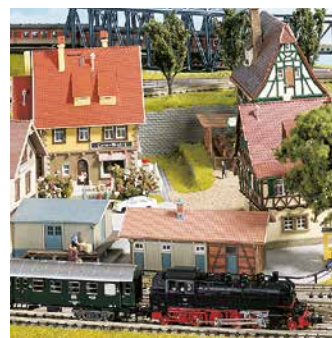
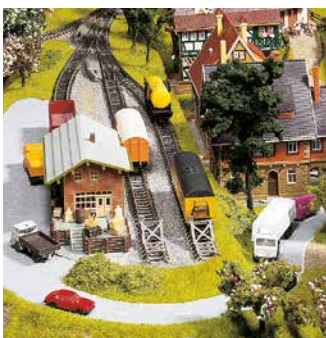



Fertiggelände „Bergün“, aufgebaut in N mit KATO Unitrack Gleisen

Jetzt geht's hoch hinaus in die Schweizer Berge!

Fertiggelände „Bergün“

Eigens angefertigt für die gipfelstürmenden Züge der Rhätischen Bahn® dürfen wir Ihnen diese Anlage präsentieren, mit der z. B. Ihr Glacier Express erst richtig zur Geltung kommt. Dieses kleine Fertiggelände hat es in sich, denn nirgendwo sonst gibt es so viel Gleis auf so wenig Fläche, mit einem imposanten Spiel von Bergen und Tälern sowie einer Steigung von bis zu 5%.

Lieferumfang:

- Grundanlage handkoloriert und elektrostatisch begrast (Streugras 2,5 mm, Farbton Sommerwiese)
- Montiert auf stabilem Holzrahmen
- Vorgeschnittene Tunnelunterlagen
- Laser-Cut Brückenbausatz
- Hartschaum-Bruchstein-Viadukt (Art.-Nr. 34860)
- Gleisplan für den Aufbau mit KATO Unitrack

Erweiterungsmöglichkeiten:

Aufgrund der abweichenden Dimensionen des Fertiggeländes Bergün kann die Anlage nicht mit den NOCH Standard-Anbauten erweitert werden.

62420 Alu-Zargensystem 125 x 60 cm

Das ideale Standsystem für das NOCH Fertiggelände „Bergün“. Eine detaillierte Beschreibung des Systems finden Sie auf Seite 378.

Fertiggelände „Bergün“

125 x 60 cm, ca. 34 cm hoch

N 83860

1 Bahnstromkreis

Aufbau in Spur N:
Nur mit KATO Unitrack,
min. Radius 150

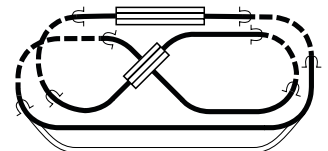

Gleisbild Grundanlage

Wichtiger Hinweis:

Der Aufbau kann nur mit KATO Unitrack Gleisen erfolgen, da der kleinste Radius R150 beträgt. Die Anlage ist ausgelegt für Loks und Wagen der KATO Rhätische Bahn®-Serie sowie für Züge, deren Fahreigenschaften die engen Radien und eine 5%-ige Steigung erlauben. Bitte beachten Sie beim Betrieb mit anderen Lokomotiven und Wagen die Angaben des Herstellers!

Weitere Angebote, KATO Unitrack-Gleissystem Spur N	
Art.-Nr.	Art.-Bez.
83860 + 7079840	Fertiggelände „Bergün“ + KATO-Gleispaket Mehr als 9% Preisvorteil gegenüber Einzelkauf
7079840	KATO-Gleispaket einzeln 5% Preisvorteil gegenüber Einzelkauf



Lieferform Anlage

Hinweis:

Weitere Informationen zum KATO Unitrack Gleissystem und dem KATO Glacier Express sowie dem KATO Allegra finden Sie ab Seite 394.

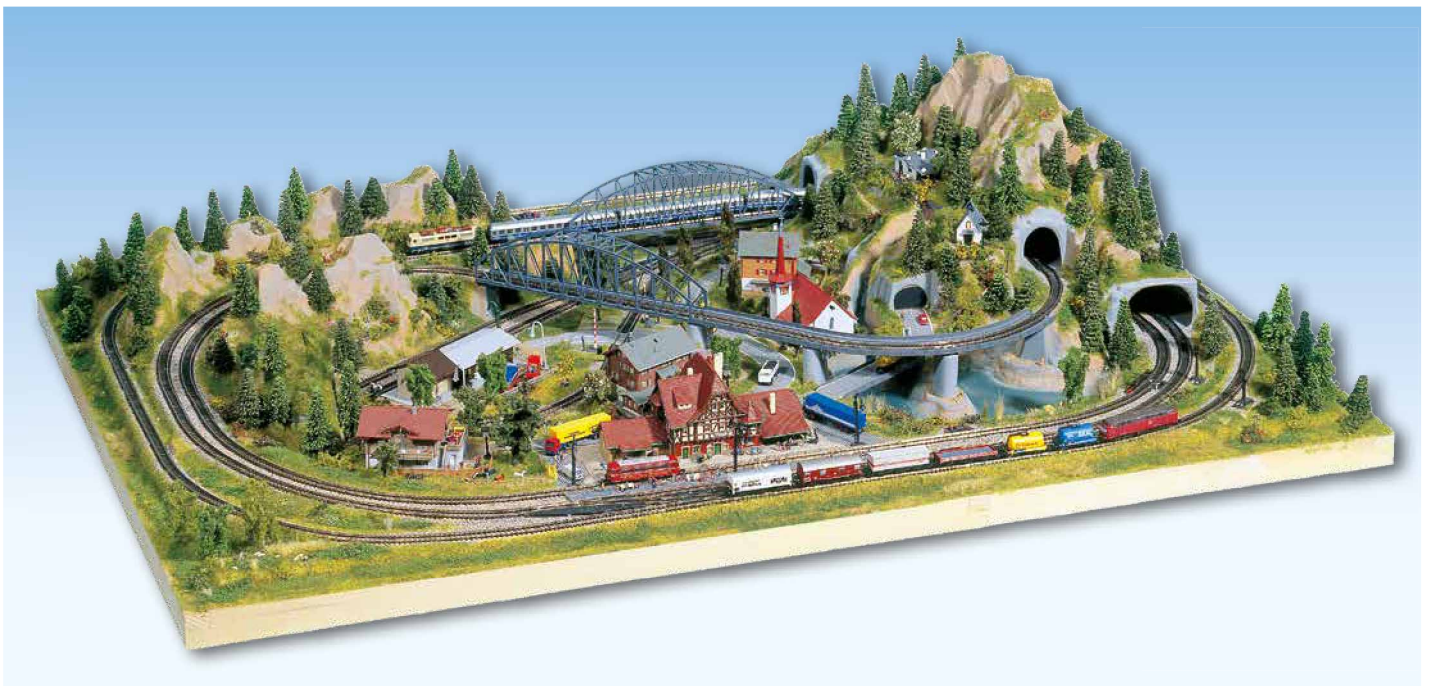

Fertiggelände „Cortina“, aufgebaut in Z

Fertiggelände „Cortina“
100 x 69 cm, ca. 21 cm hoch
Z 85880
2 Bahnstromkreise
Aufbau in Spur Z: Märklin® mini-club, ROKUHAN

Hier geht's hoch hinaus!

Fertiggelände „Cortina“

Das Wechselspiel von Berg und Tal, Fels und Wasser macht den Reiz dieser Landschaft aus, die zudem von einer interessanten Bahnstrecke durchzogen ist: das Fertiggelände „Cortina“ in Spur Z. Abnehmbare Berggipfel erleichtern den Einbau. Zwei Abstellgleise und ein großer See mit Bachlauf komplettieren die Anlage, die übrigens auch für den Einbau einer funktionsfähigen Oberleitung geeignet ist.

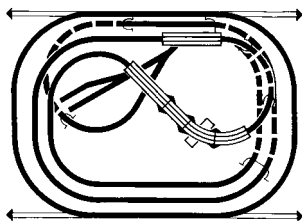

Gleisbild Grundanlage

Brücken-Bausatz

Für den Aufbau werden Märklin® Brücken laut beigefügter Stückliste benötigt.

Lieferumfang:

- Grundanlage handkoloriert und elektrostatisch begrast (Streugras 2,5 mm, Farbton Sommerwiese)
- Montiert auf stabilem Holzrahmen
- Vorgeschnittene Tunnelunterlagen
- Gleispläne

Erweiterungsmöglichkeiten:

Abbildungen und Beschreibungen der Anbauteile finden Sie im Anschluss an die Fertiggelände.

62400 Alu-Zargensystem

100 x 69 cm +31 cm
(auf 100 cm erweiterbar)
Das ideale Standsystem für das NOCH Fertiggelände „Cortina“. Eine detaillierte Beschreibung des Systems finden Sie auf Seite 378.

Hinweis: Bitte beachten Sie auch die Informationen auf Seite 354 und 355.

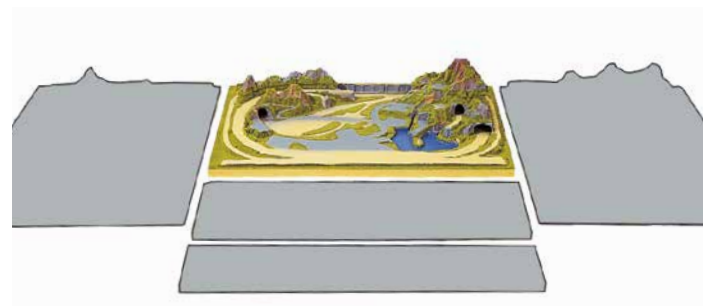

Lieferform Grundanlage und Anbauteile (Anbauteile grau dargestellt)

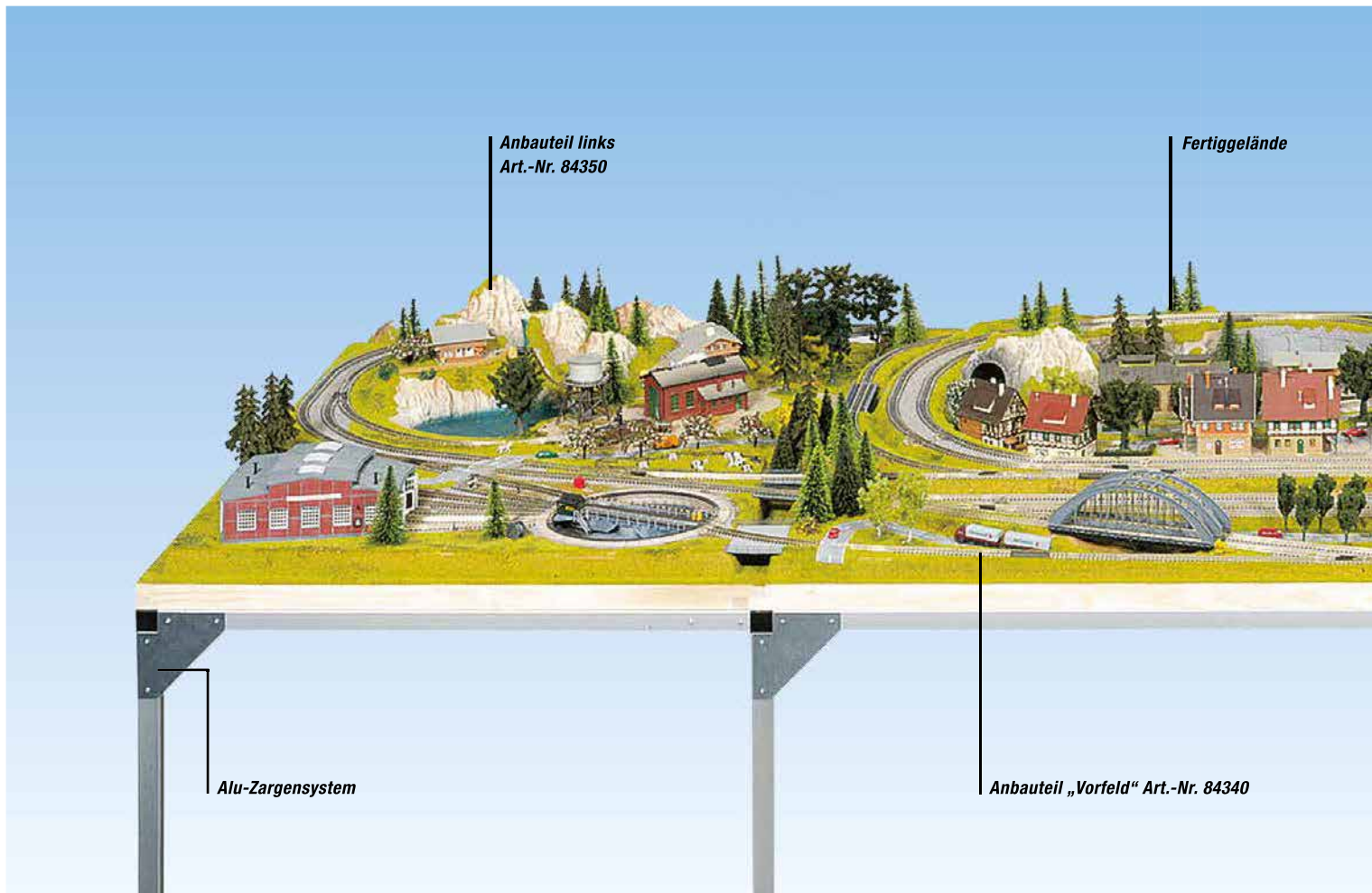

Hinweis: Abbildung zeigt unverbindliches Handmuster zu Illustrationszwecken. Abweichungen möglich.

Erweiterungsmöglichkeiten

Mit den Anbauteilen können Sie Ihr Spur N bzw. Z Fertiggelände (ausgenommen Fertiggelände „Bergün“ und Fertiggelände aus Struktur-Hartschaum) sofort oder nachträglich erweitern. Die Anbauteile sind den Fertiggeländen farblich angepasst und naturgetreu begrast, mit Rahmen-Unterbau und, wo erforderlich, mit Brücken-Bausatz und Tunnelunterlage versehen. Jedem Anbauteil ist eine Garnitur Anbaulaschen beigelegt. Fertiggelände mit der Breite 69 cm werden mit Hilfe des Anbauteils „Vorfeld“ (Art.-Nr. 84340) auf die Breite von 100 cm vergrößert. Anschließend können rechts und/oder links die Anbauteile angebracht werden. Für das Fertiggelände „Cortina“ wird das spezielle „Vorfeld“ (Art.-Nr. 85340) benötigt.

Gültig für alle Anbauteile:

Aufbau in Spur N:

Arnold®, Fleischmann® piccolo, Minitrix®

Aufbau in Spur Z:

Märklin® mini-club

Lieferumfang:

- Anbauteile handkoloriert und elektrostatisch begrast (Streugras 2,5 mm, Farbton Sommerwiese)
- Montiert auf stabilem Holzrahmen
- Vorgeschnittene Tunnelunterlagen
- Brücken-Bausatz N/Z, Gleispläne und Anbaulaschen.

62369 Alu-Zargensystem

100 x 69 cm

Lieferumfang: Rahmen und zwei FüÙe

Das ideale Standsystem für die Anbauteile Nr. 84320 und Nr. 84350. Eine detaillierte Beschreibung des Systems finden Sie auf Seite 378.

N Z 84350 Anbauteil links

69 x 100 cm

ca. 16 cm hoch

N Z 84340 Anbauteil „Vorfeld“

140 x 31 cm

kürzbar auf 125 cm

Z 85340 Anbauteil „Vorfeld“

100 x 31 cm

nur für das Modell „Cortina“ geeignet

N Z 84320 Anbauteil rechts

69 x 100 cm

ca. 21 cm hoch

Z 44790 Vorsatz-Portal

1-gleisig, zur Reduzierung von N auf Z, 2 Stück
9 x 7 cm

Für den Aufbau in Spur Z werden beim Anbauteil rechts 2 Sets benötigt.

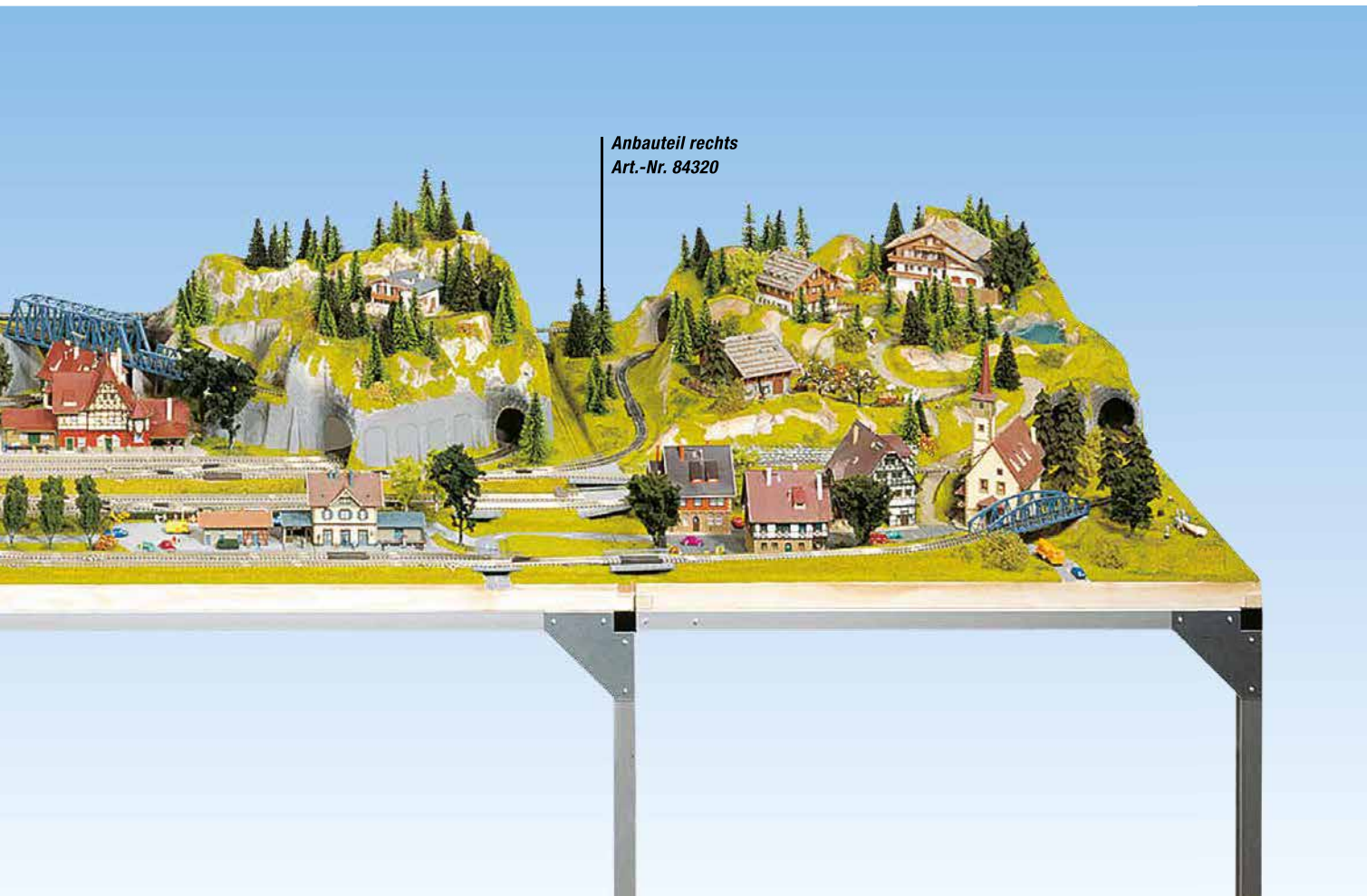

Anbauteil rechts
Art.-Nr. 84320

Übersicht über Verbindungs-Möglichkeiten von Grundanlagen und Anbauteilen						
Art.-Nr.	Modell	Größe in cm	84350 Anbauteil links	84340 Anbauteil „Vorfeld“	85340 Anbauteil „Vorfeld“	84320 Anbauteil rechts
84810	„Traunstein“	125 x 69	•	•		•
83870	„Staufen“	140 x 69	•	•		•
84830	„Baden-Baden“	175 x 100	•			•
85880	„Cortina“	100 x 69	•		•	•
Anbauteile passen auch für die Modelle, die nicht mehr in unserem Sortiment geführt werden wie z. B.:						
83640	„Jura“	175 x 100	•			•
83740	„Hochgrat“	150 x 100	•			
84820	„Kaiserstuhl“	160 x 100	•			•
84840	„Kufstein“	125 x 69	•	•		•
84850	„Immental“	125 x 69	•	•		•
84860	„Kitzbühel“	140 x 69	•	•		•
84860	„Schluchsee“	140 x 69	•	•		•
84900	„Silbertal“	125 x 69	•	•		•

Alu-Zargensysteme

Wenn Sie Ihrer Modellbahnanlage einen festen Stand geben wollen, ist das NOCH Alu-Zargensystem ideal. Das optisch attraktive Alu-Zargensystem ist ein sehr stabiles und dennoch leichtgewichtiges Standsystem aus eloxierten Aluminium-Profilen. Es kann sowohl unter NOCH Fertiggelände als auch unter Ihre individuelle Anlage montiert werden.

Aus den unten stehenden Tabellen entnehmen Sie, welches Fertiggelände bzw. welche Großanlage zu welchem Alu-Zargensystem passt.

Alu-Zargensysteme für NOCH Fertiggelände, Großanlage und Anbauteile		
Art.-Nr.	Länge in cm	Breite in cm
62070	120	70
62100	120	100
62160	160	100 + 20*
62200	200	100 + 20*
62210	100	140
62218	180	120
62220	220	140
62230	100	40
62240	220	40
62369	100	69
62400	100	69 + 31**
62420	125	60
62425	125	69 + 31**
62440	140	69 + 31**
62475	175	100

* Breite bis 120 cm möglich

** Breite bis 100 cm möglich

Lieferform:

Auf Länge zugeschnittene Aluminium-Profile und Verbindungselemente zum Zusammenbauen, inkl. Bauanleitung.
Höhe 78 cm.



Alu-Zargensystem:

Stabile und dennoch leichtgewichtige Zargen aus eloxiertem Aluminium bilden einen optisch attraktiven Unterbau Ihrer Modell-Landschaft.

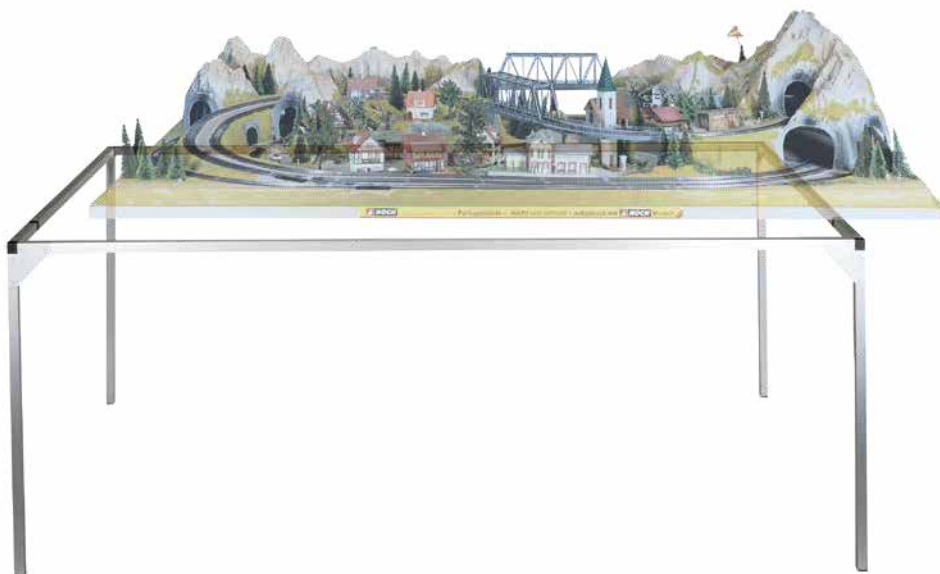

Trafo-Anbauplatte und Alu-Zargensystem

Mit Hilfe der Trafo-Anbauplatten (Art.-Nr. 50303 und Art.-Nr. 50305) können Sie Transformatoren, Stellpulte und Schalter griffbereit vor Ihrer Anlage anbringen. Sie sind u. a. für den Anbau an jedes NOCH Fertiggelände oder an Ihre individuelle Anlage geeignet.

Für mehr Stabilität bieten sich zusätzlich die Alu-Zargensysteme (Art.-Nr. 62600 und 62660) als Standsystem für die Trafo-Anbauplatten an.

62600 Alu-Zargensystem

100 x 20 cm, inkl. Füße

Passend zur Trafo-Anbauplatte Art.-Nr. 50305 (optional)

62660 Alu-Zargensystem

60 x 20 cm, inkl. Füße

Passend zur Trafo-Anbauplatte Art.-Nr. 50303 (optional)



50303 Trafo-Anbauplatte

60 x 20 cm

Inhalt: Kunststoffplatte auf Holzrahmen
Anbaulasche, Möbelverbinder

50305 Trafo-Anbauplatte

100 x 20 cm

Inhalt: Kunststoffplatte auf Holzrahmen
Anbaulasche, Möbelverbinder

Magnetfach für Kleinteile
(z. B. Schrauben)

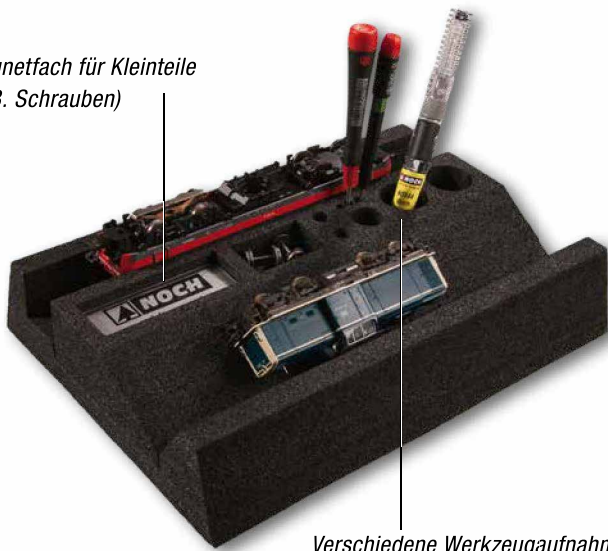

Verschiedene Werkzeugaufnahmen
und Fächer.

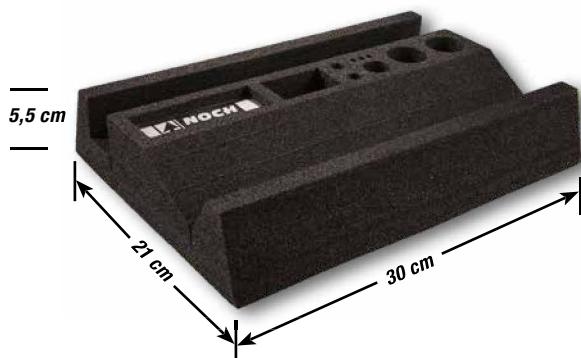

HO TT 99355 PROFI-Lokliege

Gut gebettet!



PROFI-Lokliege

Von Profis für Profis entwickelt, das zeigt sich an den vielen Details dieser Lokliegen. Die PROFI-Lokliege umfasst zwei Ausbuchtungen für Ihre Lokomotiven. In einer kann die Lok kopfüber in den weichen Schaumstoff eingeklemmt werden. Sie ist nun von unten bequem zu inspizieren und Getriebe und Achsen können leicht geölt werden. In der schrägen Ablage können Loks und Waggon seitlich oder schräg über Kopf platziert werden. So lassen sich Seitenwände reinigen, Motoren und Pleuelstange ölen sowie viele andere Servicearbeiten durchführen. Ergänzt werden die Lokliegen um verschiedene Fächer und Aussparungen, in denen Pinsel, Ölstift und Werkzeuge Platz finden. In den eingearbeiteten Fächern können Kleinteile und Schrauben abgelegt werden. Damit Kleinteile nicht verloren gehen können, ist eine magnetische Folie in einem Fach eingearbeitet. Daran haften z. B. kleinste Schraubchen.

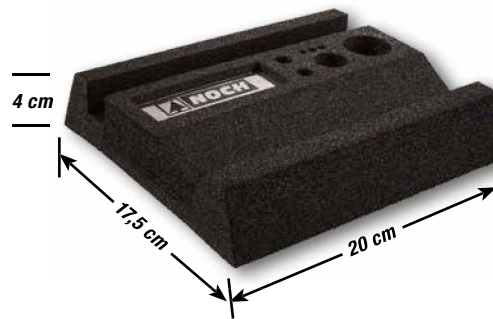

N Z 99352 PROFI-Lokliege

Kabelhalter und Befestigungsschellen

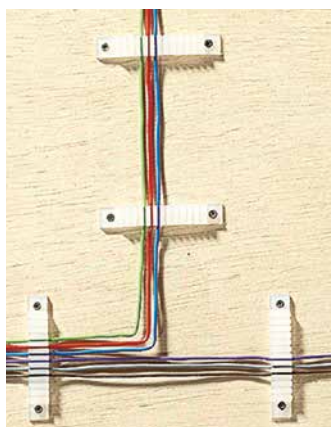

60160 Kabelhalter
10 Klemmleisten für je 12 Kabel,
einfach unter der Anlage
aufkleben oder aufnageln und
Kabel einklicken

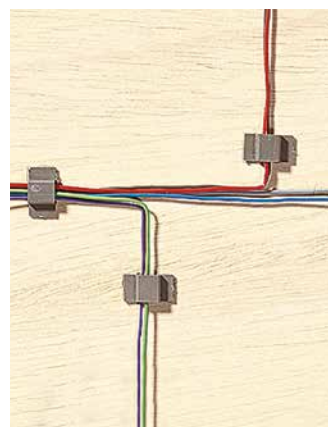

60180 Schaltdraht-Schellen
20 Stück, einfach unter
der Anlage aufkleben
oder aufnageln und Kabel
durchziehen





Für Modellbahn-Vergnügen jederzeit und überall.

Wenn einer eine Reise tut, dann muss er dank NOCH nicht unbedingt auf sein geliebtes Hobby verzichten. Reisegerecht verpackt, im handlichen Kleinformat und dabei voll funktionstüchtig fährt die Modellbahn-

Anlage im Koffer einfach mit. Die Spur Z Kofferanlagen sind mit Märklin® mini-club Gleisen und die Spur N Kofferanlagen mit Minitrix® Gleisen ausgestattet.



Modellbahn im Aktenkoffer

Modellbahnkoffer – ab Seite 376

- Die Modellbahn-Anlage im handlichen Format
- Sicher geschützt durch den stoßfesten Aluminium-Koffer

Fertiggelände – ab Seite 376

Alle Gelände aus den Koffern sind auch als Fertiggelände (begrast bzw. beschneit und koloriert) verfügbar

Adventskranz – Seite 379

- Fahrfertig montiert
- Kerzen inklusive



Made in Germany

Z 88303 Modellbahnkoffer „Meran“
mit Märklin® mini-club Gleisen

Diese wunderschöne Spur-Z-Sommeranlage bietet viel Fahrvergnügen auf kleinem Raum. Die abwechslungsreiche Bahnstrecke führt über ein imposantes Viadukt und durch eine Lawinverbauung. Im Zentrum der Anlage liegt ein hübsches, kleines Dorf mit vier beleuchteten Häusern. Dank der zwei Bahnstromkreise können die Züge unabhängig voneinander gesteuert werden. Die Anlage wird mit dem beiliegenden Steckernetzgerät betrieben.

Z 88308 Modellbahnkoffer „Interlaken“
mit Märklin® mini-club Gleisen

Die tief verschneite Spur-Z-Winteranlage bietet viel Fahrspaß. Die romantische Fahrstrecke führt über ein imposantes Viadukt und unter einer Lawinverbauung hindurch. Optischer Höhepunkt sind die vier beleuchteten Häuser und der beleuchtete Weihnachtsbaum im Zentrum der Anlage. Dank der zwei Bahnstromkreise können die Züge unabhängig voneinander gesteuert werden. Die Anlage wird mit dem beiliegenden Steckernetzgerät betrieben.

Produktdetails „Meran“ und „Interlaken“

- Fahrfertige Modellbahnanlage im Aluprofil-Koffer (Außenmaße Koffer: 79,5 x 54,5 cm, 16 cm hoch)
- Gelände aus Struktur-Hartschaum, komplett ausgeschmückt
- Zwei Bahnstromkreise, fahrfertig montiert
- Vier beleuchtete Gebäude (und beleuchteter Weihnachtsbaum beim Modell „Interlaken“)
- Steuerpult mit zwei Fahrreglern
- Anschlussmöglichkeit für externes Steckernetzgerät (im Lieferumfang enthalten)

Fertiggelände „Meran“ und „Interlaken“

- Maße: 75 x 50,5 cm, ca. 13 cm hoch
- Inklusive Gleisplan
- Laser-Cut Bausätze für Brücke und Lawinverbauung enthalten



Z 87000 Fertiggelände „Meran“
aus Struktur-Hartschaum



Z 87005 Fertiggelände „Interlaken“
aus Struktur-Hartschaum

Gleisbild

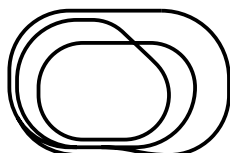

Alle auf dieser Doppelseite gezeigten Modellbahnkoffer werden ohne Lokomotiven und Waggons geliefert.



Z 88313 Modellbahnkoffer „Serfaus“
mit Märklin® mini-club Gleisen

Das wunderschöne, kleine Spur-Z-Sommer-Gelände begeistert mit seiner abwechslungsreichen Fahrstrecke über eine Brücke und durch einen Tunnel. Die vier Gebäude auf der Anlage sind beleuchtet. Die Anlage wird mit dem beiliegenden Steckernetzgerät betrieben.



Z 88318 Modellbahnkoffer „St. Anton“
mit Märklin® mini-club Gleisen

Die kleine Spur-Z-Winteranlage begeistert durch Ihre spannende Streckenführung über eine Brücke und durch einen Tunnel. Die vier Häuser und der Weihnachtsbaum auf der romantisch verschneiten Anlage sind beleuchtet. Die Anlage wird mit dem beiliegenden Steckernetzgerät betrieben.

Fertiggelände „Serfaus“ und „St. Anton“

- Maße: 53,5 x 40,5 cm, ca. 12 cm hoch
- Inklusive Gleisplan
- Brücke im Lieferumfang enthalten



Z 87010 Fertiggelände „Serfaus“
aus Struktur-Hartschaum

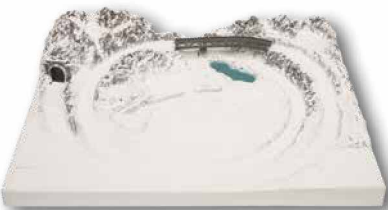

Z 87015 Fertiggelände „St. Anton“
aus Struktur-Hartschaum

Produktdetails „Serfaus“ und „St. Anton“

- Fahrfertige Modellbahnanlage im Aluprofil-Koffer (Außenmaße Koffer: 57,5 x 43 cm, 16 cm hoch)
- Gelände aus Struktur-Hartschaum, komplett ausgeschmückt
- Ein Bahnstromkreis, fahrfertig montiert
- Steuerpult mit einem Fahrregler
- Vier beleuchtete Gebäude (und beleuchteter Weihnachtsbaum beim Modell „St. Anton“)
- Anschlussmöglichkeit für externes Steckernetzgerät (im Lieferumfang enthalten)
- Hinweis Zugzusammenstellung: Wegen der engen Radien sollten die eingesetzten Waggons nicht länger als 8,5 cm sein. Außerdem sollten keine Loks mit mehr als vier Achsen (zwei Drehgestellen) verwendet werden. Loks mit Vorläufern neigen vermehrt zu Entgleisungen.

Gleisbild

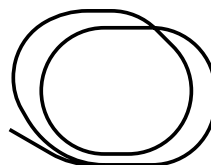

Alle Spur Z Modellbahnkoffer und der Adventskranz sind mit hochwertigen NOCH Laser-Cut Gebäuden ausgestattet. Auf den Seiten 336 und 337 in diesem Katalog sehen Sie die Gebäude im Detail.



N 88400 Modellbahnkoffer „Berchtesgaden“
mit Minitrix® Gleisen

Im Zentrum dieser hübschen kleinen Spur-N-Anlage liegt ein typisches Alpendorf mit vier beleuchteten Häusern. Die abwechslungsreiche Fahrstrecke führt durch einen Tunnel und über eine Brücke. Die Züge drehen auf zwei Bahnstromkreisen unabhängig voneinander ihre Runden. Die Stromversorgung erfolgt über ein Steckernetzgerät (im Lieferumfang enthalten).

N 88405 Modellbahnkoffer „Garmisch“
mit Minitrix® Gleisen

Tief verschneit liegt das kleine Dorf mit den vier beleuchteten Häusern und dem beleuchteten Weihnachtsbaum im Zentrum dieser romantischen Spur-N-Anlage. Die winterliche Fahrt führt im Gebirge über eine Brücke und durch einen Tunnel. Auf zwei Bahnstromkreisen drehen die Züge unabhängig voneinander ihre Runden. Die Stromversorgung erfolgt über ein Steckernetzgerät (im Lieferumfang enthalten).

Produktdetails „Berchtesgaden“ und „Garmisch“

- Fahrfertige Modellbahnanlage im Aluprofil-Koffer (Außenmaße Koffer: 79,5 x 54,5 cm, 16 cm hoch)
- Gelände aus Struktur-Hartschaum, komplett ausgeschmückt
- Zwei Bahnstromkreise, fahrfertig montiert
- Steuerpult mit zwei Fahrreglern
- Vier beleuchtete Gebäude (und beleuchteter Weihnachtsbaum beim Modell „Garmisch“)
- Anschlussmöglichkeit für externes Steckernetzgerät (im Lieferumfang enthalten)
- Hinweis Zugzusammenstellung: Wegen der engen Radien sollten die eingesetzten Waggons nicht länger als 9 cm sein

Fertiggelände „Berchtesgaden“ und „Garmisch“

- Maße: 75,5 x 51 cm, ca. 13 cm hoch
- Inklusive Gleisplan
- Brücke im Lieferumfang enthalten



N 87040 Fertiggelände „Berchtesgaden“
aus Struktur-Hartschaum



N 87045 Fertiggelände „Garmisch“
aus Struktur-Hartschaum

Gleisbild

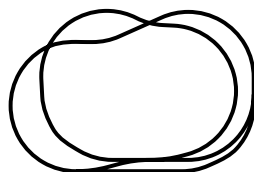

Alle auf dieser Seite gezeigten Modellbahnkoffer werden ohne Lokomotiven und Waggons geliefert.

Fahrregler und Steckernetzgerät

Den elektronischen Fahrregler gibt es in zwei Ausführungen:

Variante 1 (Art.-Nr. 88166): Für zwei Bahnstromkreise

Geeignet für Spur N und für Spur Z.

Bitte verwenden Sie das passende Steckernetzgerät:

- Spur Z: Art.-Nr. 88171
- Spur N: Art.-Nr. 88172

Der Fahrregler verfügt über zwei Drehregler, mit denen zwei unabhängige Bahnstromkreise gesteuert werden können. Beide Drehregler haben eine mittige Nullstellung, d.h. die Züge können vorwärts und rückwärts gesteuert werden. Über einen Taster können diese unabhängigen Stromkreise zusammenschaltet werden. Beide Stromkreise sind dann über einen Drehregler steuerbar. Über einen weiteren Taster kann die Beleuchtung ein- bzw. ausgeschaltet werden.

Der Fahrregler ist einbaufertig montiert.

Lieferumfang: Steuerplatine, 2 x Drehregler Fahrstrom, 2 x Taster, Abdeckplatte, Verteilerplatine Licht (ohne Abbildung): 4 LED's sind bereits angeschlossen und die Platine ist mit der Hauptplatine verbunden.



N Z 88166 Elektronischer Reglerbausatz für zwei Bahnstromkreise

Variante 2 (Art.-Nr. 88167): Für einen Bahnstromkreis

Geeignet für Spur N und für Spur Z.

Bitte verwenden Sie das passende Steckernetzgerät:

- Spur Z: Art.-Nr. 88171
- Spur N: Art.-Nr. 88172

Der Fahrregler verfügt über einen Drehregler, mit dem ein Bahnstromkreis angesteuert werden kann. Der Drehregler hat eine mittige Nullstellung, d.h. der Zug kann vorwärts und rückwärts gesteuert werden. Über einen Taster kann die Beleuchtung ein- bzw. ausgeschaltet werden.

Der Fahrregler ist einbaufertig montiert.

Lieferumfang: Steuerplatine, 1 x Drehregler Fahrstrom, 1 x Taster, Abdeckplatte, Verteilerplatine Licht (ohne Abbildung): 4 LED's sind bereits angeschlossen und die Platine ist mit der Hauptplatine verbunden.



N Z 88167 Elektronischer Reglerbausatz für einen Bahnstromkreis

Advent, Advent, ein Lichtlein brennt!

Adventskranz Spur Z



Modellbahnvergnügen, Weihnachtsschmuck und das ultimative Geschenk für jeden Modellbahnfreund – all das ist der liebenswerte NOCH Adventskranz „Winterzauber“. Das kleine, tief verschneite Dorf erstrahlt in weihnachtlichem Glanz. Die hochwertigen NOCH Laser-Cut Gebäude und der Christbaum sind beleuchtet und die vier Baumkerzen machen das kleine Schmuckstück zum echten Advents-Highlight.

Hinweis: Um eine dauerhaft stabile Stromversorgung von Gebäuden und Christbaum zu gewährleisten, ist für den Betrieb ein geeigneter Spur Z Trafo erforderlich. Der Adventskranz kann nicht mit Batterie bzw. Akku betrieben werden.

Z 88063 Adventskranz „Winterzauber“

35 x 35 cm, ca. 15 cm hoch, Wintergelände aus Struktur-Hartschaum, mit Märklin® mini-club Spur-Z-Gleisen, fahrfertig montiert, ausgeschmückt, beleuchtete Häuser und beleuchteter Christbaum, inkl. 4 Kerzen in Tannenbaumform. Lieferung ohne Trafo, Loks und Waggons.



Info-Tipp:
Ersatzkerzen für den Adventskranz

Ersatzkerzen für den Adventskranz können Sie in unserem Online-Shop www.noch.de unter der Artikelnummer 88076 nachbestellen.



Direkt zum
Bastel-Tipp



... Werde NOCH kreativer!

Die NOCH Modellbau-Produkte eignen sich nicht nur für Modellbahner: NOCH kreativ befasst sich auf der Webseite www.noch-kreativ.de vor allem mit dekorieren, schmücken & basteln. Willkommen sind hier alle Bastler, Fotografen & DIY-Fans, die mit Modellbau-Produkten und jeder

Menge Kreativität alles aus den Miniatur-Artikeln herausholen wollen. Einige unserer liebsten Bastel-Tipps stellen wir auf den nachfolgenden Seiten vor.



■ **NOCH kreativ**

Mini-Gardening für Groß und Klein – ab Seite 382

Kreative Ideen, kleine Geschenke & Verpackungen – Seite 384

Last-Minute Geschenke-Anhänger – Seite 385

Mini-Gardening für Groß und Klein

1. Bastel-Tipp Mini-Gardening

Kleine Welt im Kräutergarten

Ab in den Garten! Wir lieben es, wenn die Temperaturen endlich wieder wärmer werden und man seine Freizeit wieder im Garten verbringen kann. Solange dies noch nicht möglich ist, toben wir uns drinnen aus und zwar im Kräutergarten - en miniature! Wir zeigen Dir, wie man einen Mini-Kräutergarten mit echten Kräutern zum Kochen und Genießen anlegt! Das sieht nicht nur in der Frühlings-Küche klasse aus!



Direkt zum
Bastel-Tipp

Step-by-Step

Kräuter pflanzen

Vielleicht hast Du noch eine passende Schale zuhause, falls nicht, geht's erstmal ab in den Baumarkt!

Wenn Du Dir eine schöne Schale ausgesucht hast, befüllst Du diese mit einer 3 - 4 cm hohen Grundlage aus Kieselsteinen. Diese dienen als Drainage.

Darüber streust Du etwas Erde aus und pflanzt die Kräuter Deiner Wahl ein. Drück die Erde gut fest. Ich habe mich für Petersilie, Basilikum und Minze entschieden. Diese kannst Du dann frisch ernten und gleich

verarbeiten. Lasse zwischen den Kräutern genügend Abstand, damit Du ausreichend Platz für Deine Mini-Welt hast.

Wenn Du Laser-Cut-Bausätze verwendest, wie z. B. den Gartenpavillon oder die Bohnenstangen, baue diese entsprechend der Anleitung zusammen. Damit Du die Wege aus Sand für Deinen Mini-Kräutergarten streuen kannst, platziere erstmal die größeren Gegenstände wie den Gartenpavillon. Nicht, dass dieser danach nicht mehr hinein passt.



Mini-Kräutergarten dekorieren

Jetzt kannst Du die Topfpflanzen, Grasbüschel, Beete etc. aufstellen. Hier kannst Du Deiner Kreativität freien Lauf lassen. Nun kommen die Mini-Figuren zum Einsatz.

Ich habe den Garten in verschiedene Bereiche aufgeteilt. Ein Traktor, der seine Runde dreht, Waldarbeiter, Erntehelfer und Hobbygärtner sorgen dafür, dass der kleine Kräutergarten mit Leben gefüllt wird.

Einen Zaun stellst Du am besten ganz am Schluss um deine verschiedenen Bereiche auf.



2. Bastel-Tipp Mini-Gardening

Ab ins (Mini-)Beet

Miniaturl-Gärten gestalten. Wer geht nicht gern raus in den Garten? Wenn er (oder sie) denn einen hat. Und manchmal scheitert es ja dann auch noch am Wetter.

Damit Du Dir zuhause einen kleinen Mini-Garten als Deko gestalten und dort Deine Pflanzen hegen und pflegen kannst, hat sich Liska von Dekotopia einen tollen Bastel-Tipp für alle Hobby-(Miniaturl-) Gärtner einfallen lassen!



Step-by-Step

Rosenbögen, Gewächshäuser und Bohnenstangen - en miniature!

Am besten fängst Du damit an, die kleinen Bausätze vom Rosenbogen, den Bohnenstangen und Gewächshäusern zusammenzubauen.

Die fertigen Modelle legst Du dann zum Trocknen beiseite.

Nun geht's ans Gärtnern! Ich habe mir im Baumarkt eine schöne Schale besorgt, die farblich in meine Wohnung passt. Da die Schale kein Loch hat, legt man am besten unten ein paar Steine als Drainage hinein, das verhindert später beim Gießen einen Wasserstau an den Wurzeln der Pflanzen.



Pflanzen pflanzen!

Nachdem die Steine unten in der Schale liegen, habe ich Erde darauf gegeben. Darin lässt sich dann super das Pflänzchen aus der Gartenabteilung aus dem Baumarkt einpflanzen. Ich habe mich für Efeu, Zwergpfeffer und ein Mini-Bäumchen, auf dessen Schild nur „Grünpflanze“ stand, entschieden.

Am besten einfach mal durch das Gartencenter schlendern und schauen, was es so gibt und was Dir gefällt!

Nun ist das Baumhaus dran: Löse es vorsichtig mit dem Cutter vom Modellbaum und kleb es an Dein echtes Bäumchen dran. Dafür eignet sich ideal der Hin- & Weg-Kleber, dann kann man es später wieder abnehmen, wenn man das Bäumchen verpflanzen möchte. Gib einfach einen Punkt Kleber auf das Baumhäuschen und lass dieses Trocknen. Der getrocknete Klebepunkt haftet dann gut an Deiner echten Pflanze.

Dekoriere Deinen Mini-Garten mit Mini-Zubehör!

Jetzt kommt die Mini-Deko für den kleinen Garten. Zunächst hab ich die Wege mit feinem Schotter gestreut, einen Weg mit kleinen Deko-Steinchen zum Baumhaus gelegt und Büsche aus Dekomoos in der Miniaturl-Welt gestaltet.

Anschließend verteilt man mit der Pinzette noch ein paar kleine Grasbüschel auf der Erde. Figuren, Mini-Gewächshäuser, Bohnenstangen und eine ganze Menge Mini-Deko kann nun verteilt werden. Achte dabei darauf, dass zwischen den Figuren immer wieder etwas Platz ist, damit man später die echten Pflanzen auch gut gießen kann.

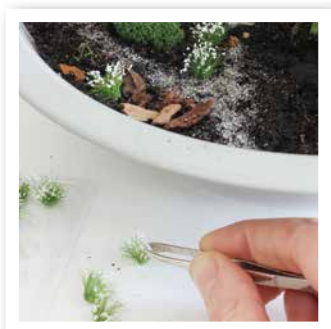

Einkaufs-Liste

- | | |
|--|-------|
| <input type="checkbox"/> Baum mit Baumhaus | 21765 |
| <input type="checkbox"/> Mediterrane Pflanzen | 14023 |
| <input type="checkbox"/> Palmen | 14024 |
| <input type="checkbox"/> Klohäuschen | 14359 |
| <input type="checkbox"/> Mini-Figuren „Garten-Zubehör“ | 14800 |
| <input type="checkbox"/> Mini-Figuren „Bergbauern“ | 15618 |
| <input type="checkbox"/> Mini-Figuren „Landwirte“ | 15629 |

Mehr Produkte zum Thema Mini-Gardening findest Du auf

www.noch.de/bastel-tipps/kreative-bastel-ideen/

Kreative Ideen, kleine Geschenke & Verpackungen

Kreative Ideen, Dekorationen, Geschenke zum Geburtstag, zu Hochzeiten, Taufen oder Party's, die von Herzen kommen. Individuell und persönlich gestaltet sind die Ideen von NOCH kreativ immer etwas Besonderes! Nutze daher die Gelegenheit auch „einfach nur so“ aus etwas kleinem etwas Großes mit Bedeutung zu erschaffen. Viele tolle Anregungen für Geschenke und besondere Verpackungen sowie die richtigen Kreativ-Produkte findest Du bei NOCH kreativ. Lass Dich inspirieren und werde NOCH kreativer!



Bastel-Tipp Last-Minute Geschenk-Anhänger

Das „Who-is-Who“ der Weihnachts-Schenker!

Schnell und einfach Last-Minute Geschenke-Anhänger für Weihnachten basteln! Herrscht bei Euch unter dem Weihnachtsbaum auch das pure Chaos? Schwiegermama hat die sexy Spitzen-Unterwäsche abgeräumt, während Frau die wärmende Angora-Stützstrumpfhose tragen soll? :) Ein klassischer Fall für Geschenke-Namensanhänger!

Damit hält (sogar) Mann die Geschenke garantiert auseinander! Eine süße Bastel-Idee mit Wäscheklammern als Clips stellen wir Dir in diesem Tutorial vor!



Step-by-Step

Lassen wir es schneien!

Ho, Ho, Ho! Weihnachten ist schon ganz nah und ich liebe es zu schenken. Umso schöner wenn dann die Verpackung selbst fast noch ein kleines Extra-Geschenk ist. Wie man super Namensanhänger auch noch ganz schnell – sozusagen last-minute – vor Weihnachten selber machen kann, zeige ich Dir jetzt.



Grundiere die Oberseite deiner Wäscheklammern weiß und lass alles gut trocknen, ich habe hierfür Acryllack benutzt. Fülle die Schneeflocken in ein flaches Behältnis, z. B. einen alten Teller.

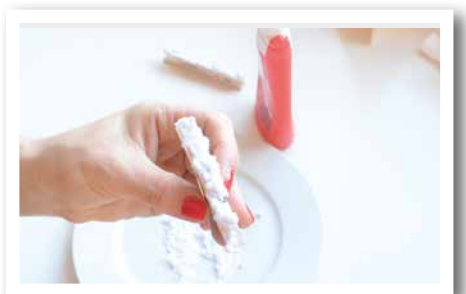

Trage großzügig Schnee-Kleber auf die bemalte Fläche auf und tunke die Klammer mit der Kleberseite in die Flocken. Lass das Ganze wieder gut durchtrocknen.

Kleine Tannen, Rehe und Santa!



Da der Fuß der Schneetannen ein bisschen zu groß für die Klammer ist, hab ich diesen mit einer Zange einfach abgeknipst. Die kleine Schneetanne befestigst Du dann mit einem Tropfen Heißkleber auf der Klammer.



Lege die Figuren bereit, die Du benutzen möchtest und klebe sie auf die Klammer.



Aber lass den vorderen Teil frei, damit Du die Klammer nachher noch an das Geschenk klipsen kannst.



Und schon sind die Geschenkklammern fertig! Du kannst ganz viele verschiedene mit Weihnachtsmännern, Rehen, Hirschen und so weiter basteln. Es gibt sehr viele verschiedene Mini-Figuren von NOCH kreativ.



Direkt zum
Bastel-Tipp

Einkaufs-Liste

- | | |
|---|-------|
| <input type="checkbox"/> Schnee-Paste | 08752 |
| <input type="checkbox"/> Acrylfarbe, matt, weiß | 61190 |
| <input type="checkbox"/> Schneeflocken | 08760 |
| <input type="checkbox"/> Mini-Figuren „Hirsche“ | 15732 |
| <input type="checkbox"/> Mini-Figuren „Kinder im Schnee“ | 15819 |
| <input type="checkbox"/> Mini-Figuren „Christbaumverkauf“ | 15927 |



Mehr Produkte zum Thema Geschenke & Verpackungen findest Du auf www.noch.de/bastel-tipps/kreative-bastel-ideen/



© Illustration:
Christoph Blumenthal
[instagram.com/christoph.illustration](https://www.instagram.com/christoph.illustration)

Willkommen in der Welt von ZITERDES ...

... dem Zubehörspezialisten für Tabletop, Skirmish-Strategiespiele, Dungeon- und Rollenspiele in den Bereichen Fantasy und Science Fiction. Bei ZITERDES findest du nicht nur hochwertige Tabletop Geländestücke, sondern auch vieles, was dein Bastlerherz begehrt!

Bei uns hast du die Qual der Wahl. Von einfachen Hügeln bis hin zu feinst detaillierten Ruinen, Festungen, Tempeln und jede Menge Zubehör findest du alles, was du für deinen Spieltisch oder Dungeon brauchst.



ZITERDES

CREATE YOUR ADVENTURE

ZITERDES

Für Weltenschaffer – ab Seite 388

• Ruinen, Gebäude, Burgen, Stadtmauern und Terrain-Zubehör

Für Dungeon-Meister – ab Seite 390

• 3D-Dungeon-Module, Statuen, Möbel und Accessoires

Für die Spieler – ab Seite 392

• Spielmatten, Modulare Gaming Table und Fantasy Football Pitch



Für Weltenschaffer

Bauwerke machen deinen Spieltisch zu einem besonderen Ort. Die Art des Bauwerks steht dabei stellvertretend für das „Wo“ des Geschehens – der Mission. Je charakteristischer also die Bauwerke auf deinem Spieltisch sind, desto beeindruckender der Gesamteindruck, desto varianten-, abwechslungs- und fintenreicher das Spiel. Neben der Funktion als Hindernisse stellen Bauwerke auch sehr gute Missionsziele dar.

ZITERDES bietet dir eine große Auswahl an verschiedenen Bauwerken, die von dir ganz individuell bemalt und ausgestaltet werden können. Zur Auswahl stehen z. B. Stadt- und Fachwerkhäuser, eine Windmühle oder auch Fabriken. Prunkvolle Burgen, Guts- und Gasthäuser runden das Sortiment ab. Gewaltige Stadtmauern mit großen Türmen sorgen für Sicherheit. Zelte für die Orks und andere Wesen. Schiffe und Boote für Piraten und Seefahrer.

Viele Modelle sind aus dem einzigartigen Strukturhartschaum von NOCH hergestellt. Das Material ist extrem stabil, aber dennoch sehr leicht. Die Modelle können einfach bemalt werden. Es spielt dabei keine Rolle, welche Art von Farben du verwendest – du könntest sogar lösungsmittelhaltige Farben verwenden! Unsere Produkte halten selbst Lacken Stand.

Du hast darüber hinaus die Möglichkeit, die Modelle individuell zu verändern. Denn Strukturhartschaum kannst du schneiden, sägen und schleifen. Du kannst auch weitere Details ankleben, begrünen, statisch beflochten und ausgestalten. ZITERDES bietet dir nicht nur Modelle aus Struktur-Hartschaum, sondern auch ein reichhaltiges Sortiment an Zubehör, um Deinen Welten noch mehr Leben einzuhauchen.



6012059 Kirchen-Ruine



6012055 Iron World Bastion



6012543 Stellung Wolfsbau



6012083 Wüstengebäude Tuareg



6012230 Zwergenfestung



6011954 Quelle der Seelen



6079068 Schiffsrumpf Karavelle
Lieferform: Rumpf, ohne Takelage und Zubehör



6012064 Besenbinderei



6079527 Heuwagen



6079727 Mittelalterlicher Kran
Laser-Cut Bausatz

Für Dungeon-Meister

Sei begrüßt Fremder, Freund oder was auch immer du sein magst – tritt ein, willkommen in unserer Welt! Zwischen Dämmerung und Morgengrauen liegt ein Ort, seit jeher verborgen im Zwielficht, um den sich seit Anbeginn der Zeit düstere Legenden ranken. Die großen Alten, schon fast vergessen und nur noch ein Hauch von Erinnerung, gaben diesem Ort einst seinen Namen: „Dunkelstadt“. Die Häuser von „Dunkelstadt“ schmiegen sich an die steil aufragenden Hänge des „Nieselbergs“, enge Gänge und Gassen fressen sich tief hinein in das Massiv, das so alt ist wie die Welt selbst. Im Gewirr von steilen Treppen und unzähligen Gängen verbergen sich eine Vielzahl dunkler Ecken, versteckter Winkel und Orte, an denen nicht selten das Unheil lauert und manchmal auch der Tod. Hierher kommen nur wenige ... und noch weniger kommen wieder hinaus. So wie die verfluchten Seelen, die in den Kerkern und Verliesen auf ein Wunder oder nur noch den Tod warten – vergessen von den Menschen, die hoch oben im Herzen der Stadt ihrem täglichen Geschäft nachgehen.

Eigenschaften Module Dunkelstadt:

- Einzel-Standard-Module 190 x 190 mm
- Einzelfeldmaß 27 x 27 mm
- Modulhöhe im Standard 20 mm, erhöht 40 mm
- Dreidimensionaler Irrgarten
- Gefertigt aus Struktur-Hartschaum:
sehr leicht und dennoch extrem stabil



Legebeispiel bestehend aus:

- 6079370 Dunkelstadt Dungeon Modul Typ 1
- 6079371 Dunkelstadt Dungeon Modul Typ 2
- 6079372 Dunkelstadt Dungeon Modul Typ 3
- 6079373 Dunkelstadt Dungeon Modul Typ 4
- 2x 6079375 Dunkelstadt Dungeon Modul Typ 6



6079115 Statue „Der Tod“



6079157 Bücherregal „Libri“
2-teilig

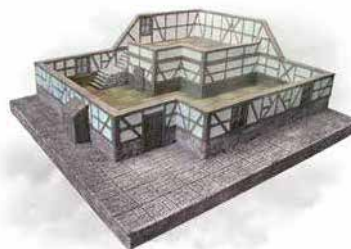

6079311 Dunkelstadt
Twilight Inn, Gasthof und Schenke



6079314 Dunkelstadt
Kristallgrotte



6079313 Dunkelstadt
Drehraum



6079149 Studierzimmer,
3tlg., Schreibtisch, Stuhl, Hexertisch



6079026 Barbarenthron



6079198 Dunkelstadt
bewegliche Holztür mit Beschlägen

DunkelWelt

Eigenschaften Module:

- Einzel-Standard-Module 295 x 295 mm
- Einzelfeldmaß 25 x 25 mm groß
- Modulhöhe 20 mm
- Auf der Grundfläche befinden sich bis zu 144 Felder
- Aufbauten wie Tore, Säulen ... werten die Module extrem auf
- Kombinierbar mit Dunkelstadt-Modulen. Einzelfeldmaß 25 x 25 mm. Dadurch extrem viele Möglichkeiten deinen Dungeon richtig groß zu machen!
- Hergestellt aus Struktur Hartschaum sehr leicht und dennoch extrem stabil



6079400 DunkelWelt Säulenhalle



6079401 DunkelWelt Zwergentor



6079402 DunkelWelt Säulenhalle Eckmodul



6079403 DunkelWelt Thronsaal



6079406 DunkelWelt Insel



6079404 DunkelWelt Königs-Kaskade



6079405 DunkelWelt Königsbrücke



6079407 DunkelWelt Azákah Cornu Kriegshorn der Zwerge



6079031 Seelen-Steine groß
2 Stück



6079295 Zwergenfürst



Für die Spieler

Modular Gaming Table (MGT)

Die einzelnen Module des Modular-Gaming-Table Systems von ZITERDES sind jeweils 60 x 60 cm groß und können beliebig miteinander kombiniert werden. Durch ein speziell entwickeltes Stecksystem mit Verbinderelementen können die Module miteinander fixiert werden, um einen stabilen Gaming-Table zu erhalten. In der Kombination der Module sind dir keine Grenzen gesetzt. Es können große, karge Ebenen mit viel Fläche oder die Eckmodule zu einem großen Hügel zusammengesetzt werden. Flüsse und Wege oder andere Module sorgen für Abwechslung in der Topografie und machen den Gaming-Table nie langweilig. Um deinen MGT noch interessanter zu machen empfehlen wir dir die Ausstattung mit den Landschafts- und Dioramenbau-Produkten von ZITERDES, die du bei deinem Fachhändler oder im Onlineshop findest. Schon kleine Mauern, Bäume, etwas Moos, Steine oder Grasbüschel setzen Akzente. Perfekt wird der MGT, wenn du ihn weiter mit Geländestücken, Ruinen, Tempeln oder sonstigen Details ausstattest. Zudem erhöhen sich dadurch der Spielreiz und die Optik deines Gaming Tables. Gerne kannst du deinen MGT auch frei nach deinen Wünschen und Vorstellungen bemalen.

Eigenschaften Module:

- Beliebig miteinander kombinierbar
- Format 60 x 60 cm
- Mit speziellen Klemmleisten werden die Module stabil verbunden
- Mehr Stabilität durch spezielle Stützklötze
- Braun grundiert (SciFi-Module in grau) und teilweise statisch begrast
- Sehr leicht und dennoch stabil
- 4- und 6-teilige Spar-Sortimente erhältlich

Alle verfügbaren Module für Deinen MGT findest du auf www.ziterdes.de



6012931 Beispiel für ein MGT-6er Bundle im Spar-Set!



6012930 Beispiel für ein MGT-4er Bundle im Spar-Set!



6012931 Beispiel für ein beflocktes MGT-6er Bundle im Spar-Set!

Fantasy Football Pitch

Der perfekte Rasenplatz für den anspruchsvollen Coach!

Du wolltest deine Mannschaft schon immer einmal auf „echtem“ Rasen spielen lassen? Dann hast du jetzt die Gelegenheit dazu. Beim NAF World Cup 2019 in Dornbirn hatte das Spielfeld Premiere. Spieler aus 38 Ländern und 6 Kontinenten konnten sich von der Qualität und dem neuen Spielfeld überzeugen. Die Reaktionen waren überwältigend. Zusammen mit den neu gestalteten Dugouts, dem Center Piece, den Tribünen, dem Würfelturm, der Kommentatorenbox und den beiden Kommentatoren (Oger und Vampir) kannst du dir eine komplette Arena gestalten. Sicher verpacken und transportieren kannst du alles in der dafür speziell entworfenen Transporttasche und dem Miniaturen Bag.



6090131 Fantasy Football Pitch, Rasenplatz
3-tlg.

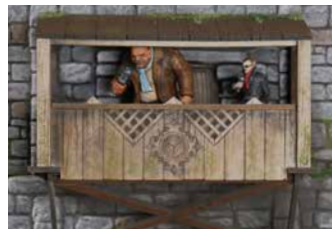

6090116 Kommentatorenbox
Laser-Cut Bausatz



6090115 Würfelturm
1x Würfelturm, 3-teilig



6090117 Kommentatoren Figureset
2 Miniaturen, unbemalt, ohne Base



6090112 Center Piece mit Wettersymbolen
1 x Center Piece, mit Wettersymbolen



6090110 Dugout
1 x Dugout, Tür rechts



6090111 Dugout
1 x Dugout, Tür links



6090113 Tribüne
1x Tribüne



6090114 Tribüne Imbissbude mit Verkäufer
1 Tribüne, 1 Miniatur (Verkäufer)



6090141 Miniaturen Transporttasche, klein
1 Tasche mit Schaumstoff-Inlay, grün, Platz für 18 Miniaturen (12 größere und 6 kleinere Miniaturen)



6090140 Transporttasche für Pitch und Zubehör
grün, strapazierfähiger Stoff außen, Innenfutter mit Abtrennungen (fünf Fächer, zwei große, drei kleinere), separates Unterfach für das Pitch, mit Reißverschlüssen, Rucksackgurten und Tragegriff



KATO Lokomotiven, UNITRAM Straßenbahn-System und UNITRACK Gleissystem.

„Precision Railroad Models“ – Präzisions-Modelleisenbahnen: Dieser KATO Slogan ist keine leere Versprechung, sondern beschreibt die Vorzüge der japanischen Marke treffend. Top-Qualität, höchste Vorbildtreue und Technik vom Feinsten haben dem japanischen Marktführer KATO internationales Renommee verschafft. Vor allem in den USA erfreuen sich KATO Modelle einer immer größeren Beliebtheit, und auch in Deutschland wächst die Schar der Anhänger stetig. Grund genug für uns, die 1A-Modelle aus

Fernost in Europa zu vertreiben. Im KATO Programm finden Sie neben dem weiter wachsenden deutschen Sortiment zahlreiche internationale Modelle und eine Fülle von US-amerikanischen Lokomotiven und Wagen. Ebenfalls im NOCH Programm – als weitere KATO Produkte erstklassiger Qualität – sind das Spur N und HO Gleissystem UNITRACK. Auch das innovative UNITRAM Straßenbahn-System hat hier schon viele Fans. Weitere Infos finden Sie auch unter www.kato-unitrack.de



KATO

Rhätische Bahn® Serie – ab Seite 396

• Eine Serie zum Verlieben, Sammeln und Bewundern

US Personen- und Frachtzüge – ab Seite 401

• Klassisch, etabliert und kaum wegzudenken

UNITRACK Gleismaterial Spur N & H0 – ab Seite 402

• Erstklassige Qualität und spielend leichte Anwendung

UNITRAM Straßenbahn-System Spur N – ab Seite 412

• Schnell, einfach, kompakt und in sich kombinierbar



© Thomas Küstner

Die Rhätische Bahn® – weiter auf Fahrt!

Ge 4/4 II 618 Bergün „Rhätische Bahn“

Ge 4/4 II Elektrolokomotiven sind auf dem gesamten RhB Stammnetz in Graubünden vor Personen- und Güterzügen im Einsatz und nach den Ortschaften entlang der Strecken benannt. Unsere Neuheit „Rhätische Bahn“ mit der Betriebsnummer 618 wurde „Bergün/Bravuogn“ getauft, einem Doppelnamen in deutsch und rätoromanisch. Das Dorf Bergün liegt im Albulatal an der Albulalinie. Diese rote Lokomotive trägt ein großes

RhB Logo in deutscher Schrift auf der einen, und rätoromanischer Schrift auf der anderen Seite, sowie das Wappen der Gemeinde. Er kann mit sämtlichen Wagen des Glacier Express, Bernina Express und auch den Einheitswagen kombiniert werden. Die Kupplungen sind austauschbar und eine Digitalisierung ist möglich.

Ge 4/4 II Untervaz – Wiederauflage

Die Ge 4/4 II Untervaz #631 wurde als KATO-Modell im Jahr 2018 in den Spur-N Markt eingeführt und war sehr schnell vergriffen. Diese Lokomotive, sowie alle Ge 4/4 II Lokomotiven werden bei der Rhätischen Bahn® am häufigsten eingesetzt und sie ist auf vielen Bahnstrecken zu sehen. Besonders oft ist sie als Zugmaschine für den Glacier Express auf der Strecke Disentis - St. Moritz und für den Bernina Express, der zwischen den Orten Chur und St. Moritz verkehrt zu finden. Die „Untervaz“ entspricht mit ihrem rot-grauen Erscheinungsbild der Standardfarbe der RhB und passt daher hervorragend in die KATO Serie Rhätische Bahn®.



Modelleigenschaften:

- Befahrbarer minimaler Radius: R150
- Befahrbare Steigung: 5 %
- Außenmaße: ca. 93 x 19 x 24 mm
- Gewicht: ca. 79 g
- Raddurchmesser: 6,8 mm
- Frontbeleuchtung in Fahrtrichtung
- Kurzkupplungen montiert (inkl. Arnold-Kupplungen zum Austausch)
- Digitalisierung mit Digitrax-Decoder möglich (Art.-Nr. 70DN63K4A – Platinentausch)
- Antrieb: Gleichstrom 12 V

NOCH Art.-Nr.	KATO Art.-Nr.	Artikel-Bezeichnung	Spur
7074066	3102-3	Ge 4/4 II Bergün „Rhätische Bahn“ #618	N
7074047	3102	Ge 4/4 II Untervaz #631, Wiederauflage	N
Passendes Zubehör			
70DN63K4A	DN163K4A	DCC Decoder (DIGITRAX) Tauschplatine für KATO Ge 4/4 II, III	N

Zugbildungsbeispiele Ge 4/4 II



Rhätische Bahn® Güterverkehr: bunt und vielfältig

Rhätische Bahn® Güterwagen und Container

KATO bringt im Sommer 2022 zahlreiche RhB Güter- und Kühlwagen der Firmen Coop und Schweizerischen Post in verschiedenen Ausführungen auf den Markt.

Die Güterwagen der RhB sind als rollende Plakatwand auf einem Schienennetz von 384 km in ganz Graubünden nicht zu übersehen. Jährlich legt ein Güterwagen über 100.000 km zurück und ist täglich bis zu 14 Stunden im Einsatz.

Das Wechselbehälter-System kombiniert den auf der Straße gängigen Wechselbehälter-Transport mit den Vorteilen eines Bahntransportes.

Die Coop Genossenschaft mit Sitz in Basel gehört zu den größten Einzel- und Großhandelsunternehmen der Schweiz. Sie wurde als „Verband Schweizerischer Konsumvereine“ (VSK) im Jahr 1890 gegründet, 1969 in „Coop“ umbenannt und organisiert sich mit rund 2,5 Millionen Mitgliedern. Unter dem Eigennamen betreibt Coop Supermärkte, Warenhäuser, Restaurants, Heimwerkerbedarfsgeschäfte und vieles mehr. Mit den RhB Kühlwagen des Typs Lb-v versorgt Coop die Lebensmittelverteilzentren in Graubünden. Unsere Modelle tragen den Coop Schriftzug und jeweils ein Bild z. B. einer Ananas oder Kartoffel.

Die Schweizerische Post mit Hauptsitz in Bern wirbt mit plakativen Slogans auf Wechselcontainern in deutsch, französisch und italienisch.

Die Post liefert die Container vom Verteilzentrum Weinfelden per SBB an. In Landquart wird der Container auf die RhB umgeladen und wird täglich in diverse Regionen in Graubünden transportiert. Die Schweizerische Post ist seit 1857 übrigens der erste Dauerkunde der Schweizer Bahn, die kurz davor in den 1850er Jahren mit dem Betrieb gestartet hat.

KATO bietet den zweiachsigen Tragwagen Lb-v sowie den vierachsigen Güterwagen Sb-t einzeln, jeweils ohne Container an. Diese Tragwagen können natürlich für jede Art Container eingesetzt werden. Mit einem achteiligen Set, welches fünf Coop-Container inklusive Wagen sowie drei Post-Container mit Wagen beinhaltet, ermöglicht KATO eine realistische Gestaltung für den Güterverkehr. Alle Container sind von den Tragwagen abnehmbar. Zur Erweiterung sind jeweils Coop- und Post-Container im Zweier-Set erhältlich.

Modelleigenschaften:

- Befahrbarer minimaler Radius: R150
- Kurzkupplungen montiert (inkl. Arnold-Kupplung zum Austausch)

NOCH Art.-Nr.	KATO Art.-Nr.	Artikel-Bezeichnung	Spur
7074100	8201	Güterwagen Lb-v 7874, ohne Container, 2-achsig	N
7074101	8202	Güterwagen Sb-t 65658, ohne Container, 4-achsig	N
7074102	10-1731	Kühl- & Güterwagen, 8-teiliges Set Inhalt: Jeweils Container mit Tragwagen: Coop Kühlwagen Lb-v 7860 Ananas WAB28, 2-achsig Coop Kühlwagen Lb-v 7861 Birne WAB31, 2-achsig Coop Kühlwagen Lb-v 7862 Radieschen WAB24, 2-achsig Coop Kühlwagen Lb-v 7864 Orange WAB23, 2-achsig Coop Kühlwagen Lb-v 7867 Kartoffel WAB29, 2-achsig Güterwagen Lb-v 7869 Post 400 weiße Linie, 2-achsig Güterwagen Sb-t 65666 Post 816 durch Stadt und Land, 4-achsig Güterwagen Sb-t 65668 Post 507 zügig, 4-achsig	N
7074103	23-590A	Container Coop Erdbeere WAB26 & Salat WAB30, 2-teiliges Set	N
7074104	23-591A	Container Post 747 landesweit & Post 850 bei Sonne und Regen, 2-teiliges Set	N
Passendes Zubehör			
70DN63K4A	DN163K4A	DCC Decoder (DIGITRAX) Tauschplatine für KATO Ge 4/4 II, III	N



Die Rhätische Bahn® – faszinierend unterwegs!



Ge4/4 III Glacier Express UNESCO Welterbe

Die Ge4/4 III Lokomotive trägt Werbung für die UNESCO Weltkulturerbestätte Albula- und Bernina-Bahn. Der Aufdruck zeigt das stilisierte Viadukt, auf der die Ge4/4 III im Personenverkehr fährt.

KATO hat 2021 die Ge4/4 III mit dem UNESCO-Welterbe Aufdruck als Einzellokomotive im Markt eingeführt, um den vielen Zugkombinationen möglichst viel freien Raum zu lassen.



Modelleigenschaften:

- Befahrbarer minimaler Radius: R150
- Befahrbare Steigung: 5 %
- Außenmaße: ca. 103 x 19 x 26 mm
- Gewicht: ca. 79 g
- Raddurchmesser: 6,8 mm
- Frontbeleuchtung in Fahrtrichtung
- Digitalisierung mit Digitrax-Decoder möglich
- Kombinierbar mit zahlreichen RhB Wagen, z. B. Glacier Express und EW I

Allegra „Richard Coray“ und Bernina Express

Neben dem Glacier Express ist der Bernina Express einer der beliebtesten Touristenzüge der Rhätischen Bahn®.

Die Bahn ist mit einem Streckennetz von mehr als 400 km Länge eine der größten Privatbahnen der Schweiz und verbindet weltbekannte Tourismusziele wie St. Moritz und Davos. Seit 35 Jahren ist sie eine Schwesterbahn der japanischen Hakone Tozan Railway und die beiden Unternehmen tauschen weiterhin Spitznamen für ihre Züge aus. Der Allegra verfügt über eine einzigartige Niederflur-Karosseriestruktur, die es ermöglicht, ihn zum Ziehen von Personenzügen einzusetzen. Er kann mit Geschwindigkeiten von 100 km/h fahren und macht ihn dadurch zu einem äußerst vielseitigen Hochleistungszug, der auf verschiedenen Strecken der Rhätischen Bahn® eingesetzt werden kann.

Der Bernina Express ist ein Sightseeingzug, der zwischen Chur (Schweiz) und Tirano (Italien) auf der Albula- und Berninastrecke fährt, die seit 2008 UNESCO-Weltkulturerbe ist. Seit 2018 zielt auf dem Panoramawagen des Zuges ein neues Logo.

Der einzelne Bernina Express Panoramawagen kann vielseitig eingesetzt werden. In der hochwertigen Verpackung ist eine gerade Schiene beigelegt. Für einen Fahrbetrieb erhalten Sie kostenlos das zweiteilige Kurzkupplungsset (Art.-Nr. 7074046) zum Austausch.



Modelleigenschaften Allegra:

- Befahrbarer minimaler Radius: R150
- Maximale Steigung: 5 %
- Mit Zweistromsystem 11kV, 16 2/3Hz AC
- Ausgestattet mit Kurzkupplungen
- Wechselnde Frontbeleuchtung in Fahrtrichtung
- DCC-fähig (Wunschdecoder kann eingelötet werden)
- Innenbeleuchtung (optional) mit KATO Standard-Bausatz

NOCH Art.-Nr.	KATO Art.-Nr.	Artikel-Bezeichnung	Spur
7074059	3101-3	Ge4/4 III Glacier Express UNESCO Welterbe, Einzel-Lokomotive	N
Passendes Zubehör			
70DN63K4A	DN163K4A	DCC Decoder (DIGITRAX) Tauschplatine für KATO Ge 4/4 II und III, GEX	N



NOCH Art.-Nr.	KATO Art.-Nr.	Artikel-Bezeichnung	Spur
7074035	10-1273	Allegra ABe 8/12 Nr. 3508 „Richard Coray“	N
7074056	10-1655	„Bernina Express“ (neues Logo), 3-tlg. Wagen-Set	N
7074057	10-1656	„Bernina Express“ (neues Logo) 4-tlg. Ergänzungswagen-Set	N
7074061	05250-9	Bernina Express Souvenir Coach (neues Logo) Panoramawagen Api 1301, inkl. gerader Schiene 7074046 Kurzkupplungsset 2-teilig RhB, zum Austausch gratis	N
Passendes Zubehör			
7074888	11-212	Innenbeleuchtung, mit LEDs, 6er-Pack	N
7074889	11-211	Innenbeleuchtung, mit LEDs, Einzelpack	N
7074894	29-353	Funktionsdecoder FR11 für Innenbeleuchtung (nur für Bernina Wagen)	N

Modelleigenschaften Bernina Express Wagen:

- Ergänzungswagen-Set inklusive Offener Aussichtswagen B2096
- Außenmaß der Wagen: 109,76 x 18 x 24,5 mm
- Befahrbarer minimaler Radius: R150
- Innenbeleuchtung optional möglich mit KATO Standard LED-Bausatz (spezielle Reflektoren bereits in der Wagenpackung enthalten)
- Optionale Erweiterung mit Funktionsdecoder FR11 möglich
- Alle Kupplungen sind Kurzkupplungen für Glacier Express



N RhB EW I (Einheitswagen)

Einheitswagen (EW I)

Mit mehr als 100 Fahrzeugen bilden die als Einheitswagen I bezeichneten Personenwagen bis heute die größte Serie im Rollmaterialbestand der RhB. Die ersten von FFA und SIG gebauten Einheitswagen I wurden Ende 1963 in Betrieb genommen. In einem Zeitraum von etwa zehn Jahren wuchs der Bestand an EW I kontinuierlich. Nach fast drei Jahrzehnten Betriebseinsatz leitete die RhB ein umfangreiches Modernisierungsprogramm der Einheitswagen I ein, so dass ein Großteil der Fahrzeuge heute kaum von neuem Rollmaterial zu unterscheiden ist. Die Einheitswagen-Sets I von KATO in gewohnter, feiner Qualität wurden so zusammengestellt, dass möglichst variationsreiche, originalgetreue Zugbildungen möglich sind.

Modelleigenschaften:

- Innenbeleuchtung optional möglich mit KATO Standard LED-Bausatz (nicht im Lieferumfang)
- Kurzkupplungen – montiert –
- Tauschkupplung (2 x Kurzkupplung Ge4/4 III, 2 x Kurzkupplung GEX-Wagen, 2 x Faltenbalg für kurzgekuppelte Wagen)

Einheitswagen I – Personenwagen			
NOCH Art.-Nr.	KATO Art.-Nr.	Artikel-Bezeichnung	Spur
7074044	10-1413	Grundset – 4 Wagen	N
7074045	10-1414	Ergänzungssset – 4 Wagen – inkl. KATO-Buchschatulle für 8 Wagen	N
7074888	11-212	Innenbeleuchtung mit LEDs 6er-Pack	N
7074889	11-211	Innenbeleuchtung mit LEDs Einzelpack	N



Gepäckwagen

Der zweiachsige Gepäckwagen mit der Betriebsnummer DS4223 der Rhätischen Bahn® ist ein fein detailliertes Modell mit der typischen roten Lackierung und der Beschriftung aus Epoche V. Der Gepäckwagen hat Türen an den Stirnwänden und Schiebetüren zum Öffnen an den Seiten.

Modelleigenschaften:

- Einzelwagen, kombinierbar mit zahlreichen RhB Loks und Wagen
- Befahrbarer minimaler Radius: R150
- Kurzkupplung für Glacier Express; inklusive Arnold-Kupplung
- ein Pantograph inklusive

NOCH Art.-Nr.	KATO Art.-Nr.	Artikel-Bezeichnung	Spur
7074060	5279-1	Gepäckwagen, Nr. DS4223	N

Rhätische Bahn® Kombinationsmöglichkeiten

Sie erhalten hier eine Übersicht zahlreicher Zugkombinationsmöglichkeiten der Rhätischen Bahn®. Nutzen Sie die KATO Neuheiten sowie alle bisherigen Modelle, um Ihre Züge vielseitig und immer wieder neu zu kombinieren. Wir stellen Ihnen nur einen kleinen Teil der unendlichen Möglichkeiten vor, wie Sie die RhB Serie zusammenstellen können.

Grundset A1227 B2347 B2343 B2352

Ergänzungs-Set A1241 B2357 B2292 A1223

Ge4/4 Einheitswagen I

 A1223 B2347 B2343
II oder III Standard Zug

 A1223 A1227 B2343 B2352 B2347
II oder III Albula Line – Stammkomponente

 A1241 B2357 B2292
II – eckige Scheinwerfer Disentis Line – Stammkomponente

 A1241 B2357 B2292
II – runde Scheinwerfer Disentis Line – Stammkomponente

 A1223 A1227 B2343 B2352 B2347 A1241 B2357 B2292
II oder III Albula Line – Stammkomponente – lang

Bernina Express

 ABe4/4 35108 Bj 35608 ABe4/4 35008 Api1301 Api1302 Bps2512 Bp2522 Bp2525 Bp2526 B2096 #10-1655 Grund-Set (3 Wagen) #10-1656 Ergänzungs-Set (4 Wagen)

Regio Zug

 ABe8/12<Allegra> EW-I EW-I EW-I EW-I

Extra Zug

 Ge4/4-II GOURMINO EW-I EW-I B2096 B2097



Startpackung Glacier on Tour

Alles in einer Startpackung!

Einfach auspacken, aufbauen – fertig!

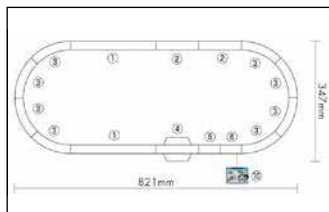

Glacier Express – Startpackung			
NOCH Art.-Nr.	KATO Art.-Nr.	Inhalt	Spur
7074033	10-006	2 x Gleis gerade, 248 mm 2 x Gleis gerade, 124 mm 8 x Gleis gebogen, R150-45° Bahnübergang unbeschränkt, 124 mm Gleis gerade, 62 mm Anschlussgleis gerade, 62 mm Anschlusskabel Aufgleishilfe Schienenverbinder, Abzieh-Hilfe Power Pack (Fahrregler) Lokomotive Panoramawagen	N

Glacier Express: Der langsamste Schnellzug der Welt

Sie rollen bis zu den Wolken, durch intakte Berglandschaften, über mächtige Gebirgsflüsse und vorbei an schroffen Felswänden. Die Panoramafahrt im Glacier Express durch die Schweizer Alpen prägt sich ein – mit Höhepunkten am Anfang und am Ende. In St. Moritz grüßt die Welt der Schönen und Reichen, in Davos die Höhenluft und in Zermatt der meistfotografierte Berg, das Matterhorn.

Ein Zug zum Verlieben: Der Glacier Express ist die berühmteste Bahn

Modelleigenschaften der Lokomotive:

- Befahrbarer minimaler Radius: R150
- Befahrbare Steigung: 4 %
- Außenmaße: ca. 103,1 x 19 x 24,4 mm
- Gewicht: ca. 79 g
- Raddurchmesser: 6,8 mm
- Antrieb: GM3-Motor mit Schwungmasse (Nennleistung: 12 V)
- Arnold-Kupplungen
- Frontbeleuchtung in Fahrtrichtung
- Digitalisierung mit Digitrax-Decoder möglich (Art.-Nr. 70DN63K4A)

NOCH Art.-Nr.	KATO Art.-Nr.	Artikel-Bezeichnung	Spur
7074030	10-1145	3-tlg. Grundeinheit Glacier Express: Lokomotive Ge4/4 III 644 Personenwagen Panorama 1. Klasse Ap 1314 Personenwagen Panorama 2. Klasse Bp 2535 3 x UNITRACK Gleis gerade, 124 mm (Art.-Nr. 7078003) 1 Stück Aufgleishilfe	N



der Welt. Sie führt in rund sieben Stunden von Zermatt nach Davos oder St. Moritz. Es ist eine Tagesreise durch unberührte Berglandschaften, mondäne Kurorte, tiefe Schluchten, liebliche Täler, 91 Tunnel und über 291 imposante Brücken.

Modelleigenschaften der Wagen:

- Befahrbarer minimaler Radius: R150
- Außenmaße: ca. 118 x 18 mm
- Gewicht: ca. 20 g
- Raddurchmesser: 4,6 mm
- Arnold-Kupplungen
- KATO Standard Innenbeleuchtung nicht möglich aufgrund der Panoramafenster

NOCH Art.-Nr.	KATO Art.-Nr.	Artikel-Bezeichnung	Spur
7074031	10-1146	4-tlg. Ergänzungseinheit Glacier Express: Personenwagen Panorama 1. Klasse Api 1312 Speise-/Barwagen Panorama WRp 3832 Personenwagen Panorama 2. Klasse Bp 2531 Personenwagen Panorama 2. Klasse Bp 2533	N
Passendes Zubehör			
7074032	28-186	Kurzkupplung- und Faltenbalg-Set (26-teilig), für 7074030 + 31	N

GS-4 Southern Pacific

Die Klasse GS-4 ist eine stromlinienförmig verkleidete Dampflokomotive vom Typ Northern, die von der Southern Pacific Railroad von 1941 bis 1958 eingesetzt wurde. Sie wurde von den Lima Locomotive Works gebaut und in den frühen 1940er Jahren für die ersten Personenzüge der

SP ausgeliefert. GS steht für „Golden State“ oder „General Service“. Die GS-4 4443 zog 1957 einen der letzten dampfbespannten Züge. Die GS-4 erreicht eine Leistung von 5.500 PS bei einer Geschwindigkeit von ca. 88 km/h. Die Höchstgeschwindigkeit beträgt 177 km/h.

NOCH Art.-Nr.	KATO Art.-Nr.	Artikel-Bezeichnung	Spur
701260307	126-0307	GS-4 Southern Pacific Lines Daylight #4449	N
701260308	126-0308	GS-4 Southern Pacific „Post War“ Black #4433	N
701260309	126-0309	GS-4 Southern Pacific „Post War“ Black #4445	N
701260310	126-0310	GS-4 Southern Pacific „Post War“ Black #4454	N



Modelleigenschaften:

- Passend für KATO Southern Pacific „Morning Daylight“ Passagierzüge
- Der Antrieb erfolgt über funktionale Seitenstangen, die für eine reibungslose Leistung sorgen
- Scheinwerfer
- Beleuchtete Nummerntafel
- Detaillierte Innenausstattung
- Raddurchmesser: 6,8 mm
- Inklusive Kato-Magnetgelenkkupplungen • Arnold-Kupplungen
- Alle Einzelteile installiert
- DCC-freundliches Design, entwickelt für KATO-Decoder EM13 (7074891)

Amtrak Viewliner® II Baggage Car

Der Viewliner® II wird Amtraks neueste Ergänzung zu seiner Flotte einstöckiger Fahrzeuge sein. Geplante Einführungen von Gepäckwagen, Speisewagen und Schlafwagen sollen in den nächsten Jahren in den Standardbetrieb aufgenommen werden. Derzeit setzt Amtrak 55 Gepäckwagen in diesem neuen Stil ein, die eine spezielle „Phase III Heritage“-Lackierung tragen, die die klassischen rot-weiß-blauen Streifen mit dem

neuen modernen Amtrak-Logo und dem Schriftzug „Amtrak America“ kombiniert. Während die einstöckigen Viewliner- und Amfleet®-Wagen in der Regel für den Einsatz auf Langstreckenzügen im Osten der Vereinigten Staaten konzipiert sind, werden die neuen Viewliner II-Gepäckwagen auch auf Superliner-Zügen eingesetzt.

NOCH Art.-Nr.	KATO Art.-Nr.	Artikel-Bezeichnung	Spur
701560958	156-0958	Amtrak Viewliner II Baggage Car (neue Nummer #61015)	N
701560959	156-0959	Amtrak Viewliner II Baggage Car (neue Nummer #61024)	N



Modelleigenschaften:

- Modell mit Elektroantrieb und leichtgängigen Metallrädern
- Alle Wagen können mit den Innenbeleuchtungen 11-211 (7074889) oder 11-212 (7074888) ausgestattet werden

Das KATO UNITRACK Spur N Gleis-Sortiment

0 62 124 186 248

7078001 (20-000) Gleis gerade, 248 mm (4 Stück)

7078002 (20-010) Gleis gerade, 186 mm (4 Stück)

7078003 (20-020) Gleis gerade 124 mm (4 Stück)

7020027 (20-027) Bahnübergang beschränkt, 1-gleisig (ohne Funktion), 124 mm, inkl. Bereich zum Aufgleisen (1 Stück)

7077000 (20-400) Viadukt 1-gleisig, mit geradem Gleis, 248 mm (2 Stück)

7077200 (20-430) Kastenbrücke rot
7077201 (20-431) Kastenbrücke grün
7077202 (20-432) Kastenbrücke grau je mit Gleis, 248 mm (1 Stück)

7077001 (20-410) Viadukt 1-gleisig, mit geradem Gleis, 186 mm (2 Stück)

7077205 (20-450) Vorflutbrücke rot
7077206 (20-451) Vorflutbrücke grün
7077207 (20-452) Vorflutbrücke grau je mit Gleis, 186 mm (1 Stück)

7077002 (20-420) Viadukt 1-gleisig, mit geradem Gleis 124 mm (2 Stück)

7077214 (20-460) Blech verkleidete Trägerbrücke rot
7077215 (20-461) Blech verkleidete Trägerbrücke grün
7077216 (20-462) Blech verkleidete Trägerbrücke grau je 124 mm (1 Stück)

7078028 (20-015) Aschengrube-Gleis, 186 mm (2 Stück)
7078018 (20-016) Grubengleis, offen, 186 mm (4 Stück)

0 62 124 186 248

0 62 124

7078013 (20-605) Signaleis gerade 124 mm (1 Stück)

7077006 (20-421) Viadukt-Gleiseinsatz für Signaleis 7078013 (1 Stück)

7078005 (20-030) Gleis gerade 64 mm (2 Stück)

7078006 (20-032) Entkopplungs-Gleis gerade 64 mm nur für mag. Kupplung Micro Trains (1 Stück)

7078010 (20-040) Gleis gerade 62 mm (4 Stück)

7078007 (20-046) Prellbock Beton, mit Gleis gerade 62 mm (2 Stück)
7078029 (20-063) Prellbock Beton, beleuchtet, mit Gleis gerade 66 mm (1 Stück)

7078011 (20-041) Anschlussgleis gerade 62 mm, Kabel + Stecker (1 Stück)
7078009 (20-048) Prellbock Profil, mit Gleis gerade 50 mm (2 Stück)
7078030 (20-064) Prellbock Profil, beleuchtet, mit Gleis gerade 66 mm (1 Stück)

7078008 (20-047) Prellbock Holz, mit Gleis gerade, 62 mm (2 Stück)

7078012 (20-045) Übergangsgleis zu Roco®, Fleischmann® und Minitrix® 62 mm (2 Stück)
7078017 (20-060) Prellbock Schwelle 35 mm (2 Stück)

0 45 62 95

7077003 (20-440) Viadukt 1-gleisig mit geradem Gleis, 62 mm (2 Stück)

7078014 (20-050) Variogleis 78-108 mm ausziehbar (1 Stück)

7078015 (20-091) Set Ausgleichsgleis A, 2 x 45 mm / 8 x 29 mm
7078016 (20-092) Set Ausgleichsgleis B, 4 x 38 mm / 4 x 33 mm

7078024 (21-000) Flexgleis ohne Bettung, mit Standardschienenschuh (ohne UniJoiner), 808 mm (1 Stück)

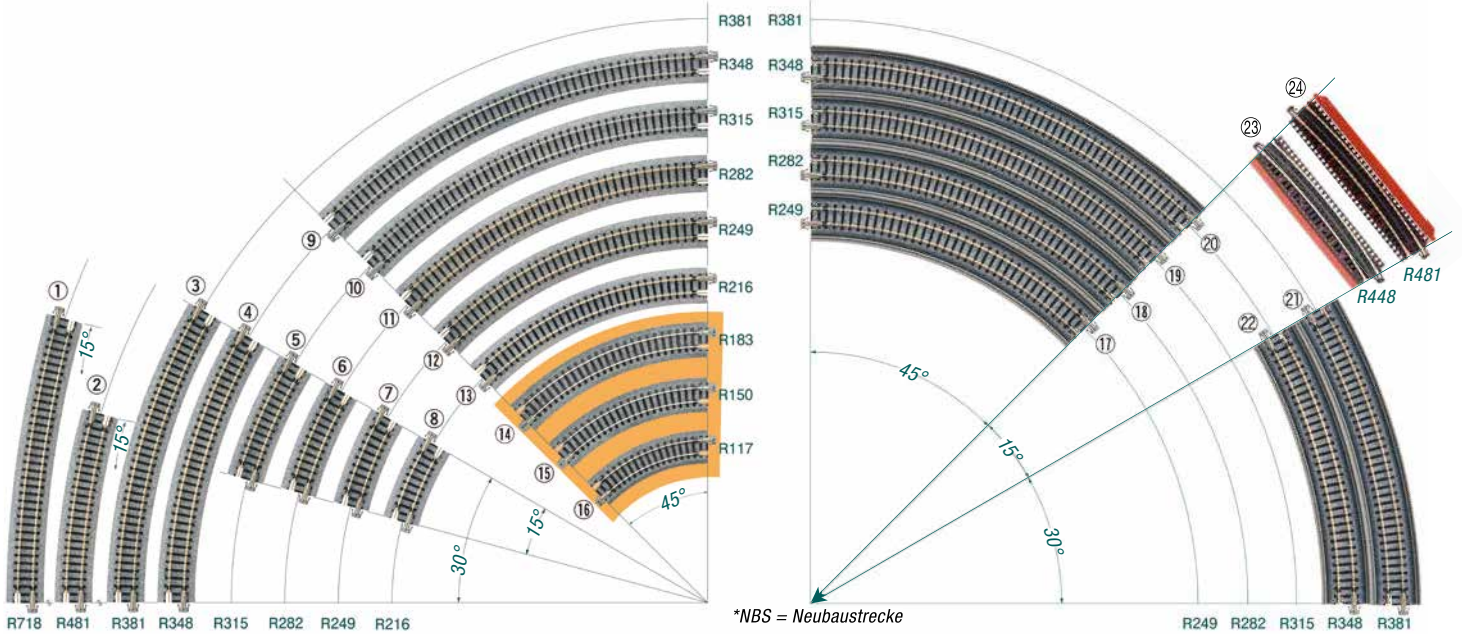

Gebogene Gleise			
	NOCH Art.-Nr.	KATO Art.-Nr.	Artikel-Bezeichnung
1	7078108 (4 St.)	20-150	Gleis gebogen R718-15°
2	7078109 (4 St.)	20-160	Gleis gebogen R481-15°
3	7078107 (4 St.)	20-140	Gleis gebogen R381-30°
4	7078105 (4 St.)	20-130	Gleis gebogen R348-30°
5	7078104 (4 St.)	20-121	Gleis gebogen R315-15°
6	7078102 (4 St.)	20-111	Gleis gebogen R282-15°
7	7078110 (4 St.)	20-101	Gleis gebogen R249-15°
8	7078113 (4 St.)	20-171	Gleis gebogen R216-15°
9	7078106 (4 St.)	20-132	Gleis gebogen R348-45°
10	7078103 (4 St.)	20-120	Gleis gebogen R315-45°
11	7078101 (4 St.)	20-110	Gleis gebogen R282-45°
12	7078100 (4 St.)	20-100	Gleis gebogen R249-45°
13	7078112 (4 St.)	20-170	Gleis gebogen R216-45°
14	7078118 (4 St.)	20-172	Gleis gebogen R183-45° (Compact Line)
15	7078119 (4 St.)	20-174	Gleis gebogen R150-45° (Compact Line)
16	7078122 (4 St.)	20-176	Gleis gebogen R117-45° (Compact Line)

Gebogene Gleise			
	NOCH Art.-Nr.	KATO Art.-Nr.	Artikel-Bezeichnung
17	7077100 (2 St.)	20-505	Viadukt-NBS* mit Gleis, gebogen 1-gleisig R249-45°
18	7077101 (2 St.)	20-510	Viadukt-NBS* mit Gleis, gebogen 1-gleisig R282-45°
19	7077102 (2 St.)	20-520	Viadukt-NBS* mit Gleis, gebogen 1-gleisig R315-45°
20	7077105 (2 St.)	20-530	Viadukt-NBS* mit Gleis, gebogen 1-gleisig R348-45°
21	7077104 (2 St.)	20-540	Viadukt-NBS* mit Gleis, gebogen 1-gleisig R381-30°
22	7077103 (2 St.)	20-531	Viadukt-NBS* mit Gleis, gebogen 1-gleisig R348-30°
23	7077311 (1 Set)	20-823	Brückenset R448-60° mit gebogenen Gleisen 4 Brückenabschnitte á 15° (grün) mit Gleis 5 Brückenpfeiler inkl. Inspektionsbereich 6 Bahnstrommaste inkl. Befestigungsklammer
24	7077312 (1 Set)	20-824	Brückenset R481-60° mit geb. Gleisen 4 Brückenabschnitte á 15° (rot) mit Gleis 5 Brückenpfeiler inkl. Inspektionsbereich 2 halbe Unijoiner

Das Übergangsgleis von KATO UNITRACK

Wenn Sie zukünftig UNITRACK verwenden wollen und bisher Schienen eines anderen Herstellers verbaut haben, ist der Übergang dank des Übergangsgleises von KATO kein Problem. Die Gleisbettung des Übergangsgleises ist an einem Ende ausgespart und mit einem handelsüblichen Schienenschuh versehen. Egal, ob Sie Spur N Gleise von Fleischmann-Piccolo®, Roco®, Arnold® oder Minitrix® verwenden: mit dem UNITRACK Übergangsgleis gelingt der Übergang einfach, praktisch und zuverlässig!



Gleishersteller von links nach rechts: Arnold®, Fleischmann-Piccolo®, Minitrix®, Roco®

7078012
Übergangsgleis
2 Stück

Info-Tipp: Schienenübergang

Da Arnold® einen Versatz im Schienenübergang hat, muss das längere Ende der beiden Schienen mit Hilfe einer Trennscheibe gekürzt werden. Erst wenn beide Enden gleich lang sind, kann der Übergang zu KATO UNITRACK hergestellt werden.



Weichendecoder für UNITRACK

Der DS51K1 ist ein Weichendecoder speziell für die KATO Gleichstrom-Weichen. Der Decoder wird direkt in der Gleisbettung installiert. Entsprechende Aussparungen sind bereits vorhanden. Strom erhält der Decoder direkt von der Weiche – also vom Bahnstromkreis. Weitere, umständliche Verdrahtungen entfallen! Der Decoder kann bequem mit Ihren DCC- / NMRA-kompatiblen, stationären und mobilen Steuergeräten für Weichen oder kabellos mit Infrarot-Steuergeräten angesprochen und

bedient werden. Eingangsspannung: max. 20V, Ausgangsleistung max. 1A, Reaktionszeit: 0,3 Sek. Made by Digitrax.

7074893 Weichendecoder DS51K1
für 7078200, 7078201, 7078203 und 7078204 (o. Abb.)

7074896 Weichendecoder DS52
für doppelte Gleisverbindung 7078202 (o. Abb.)

Das KATO UNITRACK Spur N Gleis-Sortiment

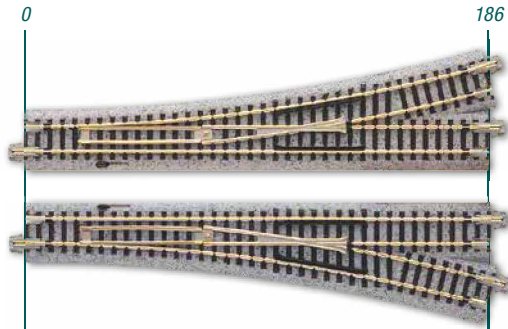

248
7078200 (20-202) Elektrische Weiche links
 R718-15° (1 Stück)

7078201 (20-203) Elektrische Weiche rechts
 R718-15° (1 Stück)

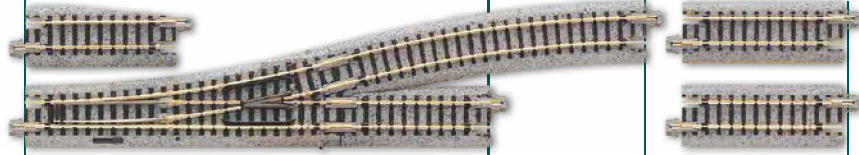

7078203 (20-220) Elektrische Weiche links
 R481-15° (1 Stück)

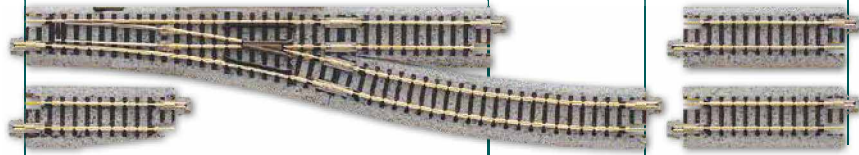

7078204 (20-221) Elektrische Weiche rechts
 R481-15° (1 Stück)

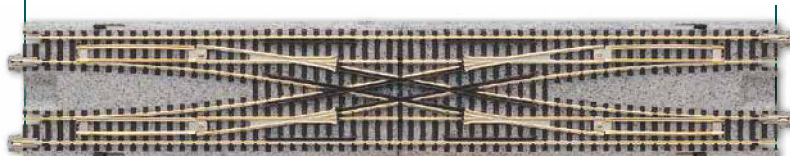

7078202 (20-210) Doppelte Gleisverbindung
 elektrisch, 310 mm (1 Stück)

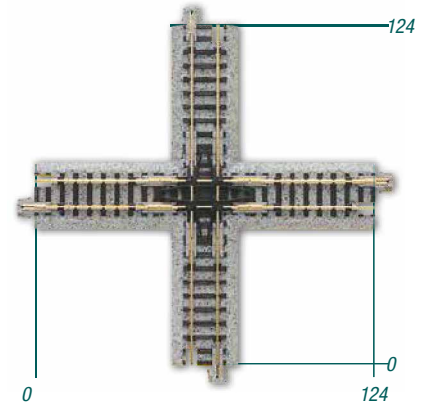

7078302 (20-320) Kreuzung 90°
 124 mm (1 Stück)

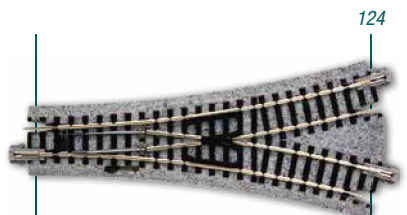

7078205 (20-222) Elektrische Y-Weiche
 R481-15°, 124 mm
 (1 Stück)

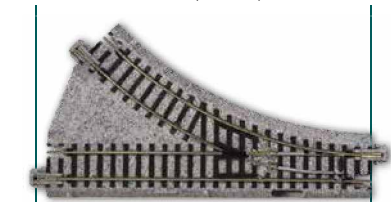

7078208 (20-240) Elektrische Weiche (ohne Abb.)
 R150-45° links
 (1 Stück)

7078209 (20-241) Elektrische Weiche
 R150-45° rechts
 (1 Stück)



i Info-Tipp: Weichenschaltung mit Stellpulten

KATO Gleichstrom-Weichen werden mit dem KATO Weichenschalter durch Umpolung geschaltet. Wer weiterhin seine Stellpulte verwenden möchte,

benötigt dazu das NOCH Weichenmodul. Weitere Informationen hierzu finden Sie auf Seite 420 (Rokuhan).

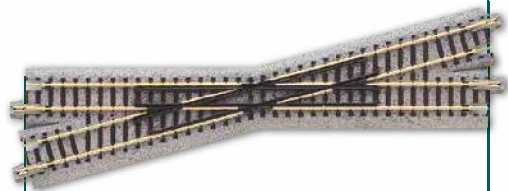

7078300 (20-300) Kreuzung links 15°
 186 mm (1 Stück)

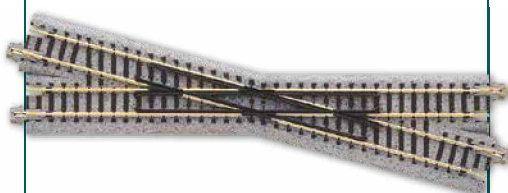

7078301 (20-301) Kreuzung rechts 15°
 186 mm (1 Stück)

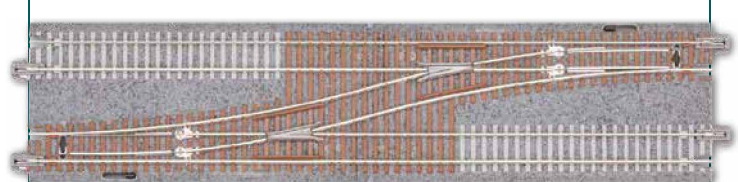

7078206 (20-230) Doppelgleis mit Weiche links
 248 mm (1 Stück)

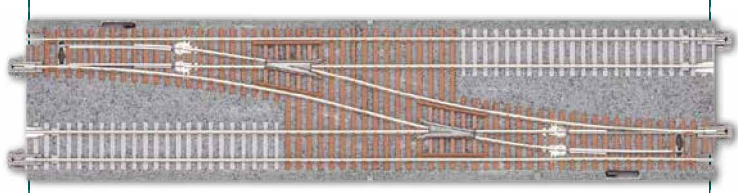

7078207 (20-231) Doppelgleis mit Weiche rechts
 248 mm (1 Stück)



7078507 (24-815)
Schienenverbinder (20 Stück)



7078508 (24-816)
Isolierverbinder (20 Stück)



7077508 (24-818)
Anschlusskabel 2-polig, blau-weiß, mit Schienenverbindern, 90 cm



7077509 (24-825)
Verlängerungskabel, blau-weiß für alle Gleichstromverbinder



7077510 (24-826)
Verlängerungskabel, braun-weiß, für alle Wechselstromverbinder



7077511 (24-827)
Verteilerplatte 3-fach, blau-weiß komplett mit Stecker und Kabel



7077512 (24-828)
Anschlusskabel für Viadukt-NBS* (1 Stück)



7078502 (24-841)
Verlängerungskabel Weiche rot-schwarz, 90 cm



7078500 (24-840)
Weichenschalter für KATO Weichen (1 Stück)



7078522 (24-829)
Versorgungsadapter Power Pack für den Anschluss von Doppelpulen-Magnet-Artikeln anderer Hersteller am PowerPack



7078503 (24-842)
Gleichrichter für KATO-Weichen (i.V.m. 7078500 Weichenschalter) bei Wechselstromversorgung



7078501 (24-843)
Adapterkabel, blau-weiß für den Übergang auf das KATO Steckersystem

* NBS = Neubaustrecke



HO N 7078535 (22-018)
Power Pack Standard SX (ohne Netzteil)

- Mit moderner PWM Technik (Pulsweitenmodulation) zur feineren Motoransteuerung (z. B. für realistische Schleichfahrt)
- Erhöhte Ausgangsleistung (1.2 A) zur optimalen Gleichstromversorgung der Züge
- Optimiert für konstante Dauerlicht-Versorgung in Lok und Wagen
- Kontroll-LEDs rot/grün am Gerät zur schnellen Visualisierung von Störungen

Natürlich weiterhin mit dem bewährten Fahrstufenwahlhebel sowie -schalter und die seitlichen Anschlussmöglichkeiten für Weichenschalter.

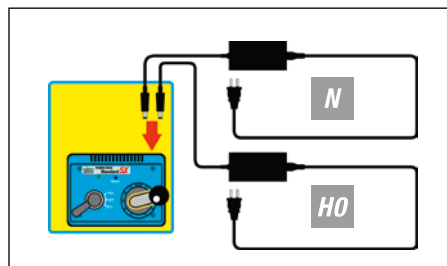

N 7078536 (22-082-2)
Stromversorgung Power Pack

HO 7078537 (22-083)
Stromversorgung Power Pack

Um den unterschiedlichen Versorgungsleistungen für Spur N und HO gerecht zu werden, gibt es zwei unterschiedliche Netzteile:

- Netzteil Spur N mit 0~12 V – 1,2 A
- Netzteil Spur HO mit 0~16 V – 1,2 A

Das Netzteil muss immer separat zum Power Pack SX und zum Mobilsten Stromversorger dazu bestellt werden.

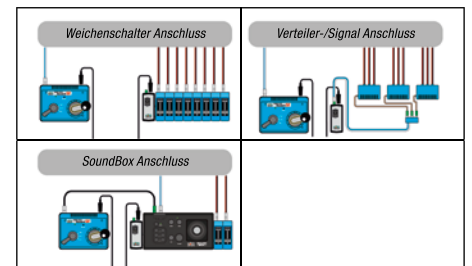

HO N 7078538 (22-081)
Mobiler Stromversorger (ohne Netzteil)

Das mobile Gerät

- hat einen separaten Ein/Aus-Schalter
- verfügt über einen Überlastungsschutz bei Kurzschluss, um Beschädigungen am Zubehör zu vermeiden
- beinhaltet Kontroll-LEDs rot/grün zur schnellen Visualisierung von Störungen
- versorgt mit einer Ausgangsleistung von 12 V DC mit dem Spur N und mit 16 V DC mit dem Spur HO Netzteil
- hat einen Nennstrom von 2 A

Nach dem gleichen Prinzip wie der PowerPack versorgt dieses Gerät

- Weichenschalter (7078500)
- Versorgungsadapter (7078522)
- Stromversorgung Signale (7078504)
- Signalgleis automatisch (7078013)
- Sound Box (7022102)

Kann aber beliebig vom Power Pack losgelöst positioniert werden.

Die Stromversorgung erfolgt ebenso über die Netzteile, die separat dazu bestellt werden müssen.

- Netzteil Spur N mit 0~12 V – 1,2 A
- Netzteil Spur HO mit 0~16 V – 1,2 A

Hinweis: Für den Anschluss von Doppelpulen-Magnet-Artikeln anderer Hersteller am Fahrregler werden der Versorgungsadapter (Art.-Nr. 7078522) und das Übergangs-Adapter-Kabel (Art.-Nr. 7078501) benötigt.

2-gleisige Viadukt-Neubaustrecke Spur N

Die 2-gleisigen Viadukt-Neubaustrecken-Gleiselemente von KATO sind weltweit einzigartig. Die Elemente, die Sie kinderleicht verlegen können, sind ideal für moderne Strecken und den Betrieb von Hochgeschwindigkeitszügen wie ICE, TGV oder Shinkansen geeignet.

- Die Gleise können mit den Einzelschienen von KATO problemlos kombiniert werden
- Auch die Oberleitungsmasten (Art.-Nr. 7078520 und 7078521) können verwendet werden
- Steckplätze sind bereits in den Formen berücksichtigt
- Der Gleisabstand beträgt 33 mm. Die passenden 2-gleisigen Brückenpfeiler sind 5 cm hoch

Das einzigartige Viadukt-Bahnhofs-Set (Art.-Nr. 7074931) rundet das Sortiment eindrucksvoll ab. Der Bahnhof mit 124 cm Länge ist mit Sicherheit ein Höhepunkt auf Ihrer Anlage.

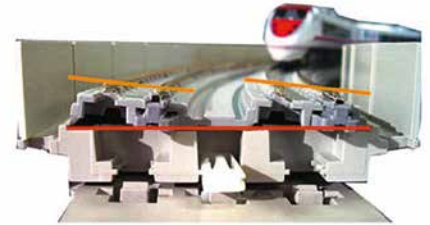

Doppelgleis mit Betonschwellen und überhöhter Schienenführung



7077210 (20-436)
Kastenbrücke, hellblau
2-gleisig mit Gleisen
248 mm

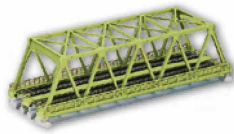

7077212 (20-438) (ohne Abb.)
Kastenbrücke, schwarz
2-gleisig mit Gleisen
248 mm



7077004 (20-401)
Viadukt-NBS*
2-gleisig, mit geradem Gleis
248 mm (2 Stück)



7077005 (20-411)
Viadukt-NBS*
2-gleisig, mit geradem Gleis
186 mm (2 Stück)



7077007 (20-422)
Viadukt-NBS*
2-gleisig, mit geradem Gleis
124 mm (2 Stück)

7077213 (20-437) (ohne Abb.)
Kastenbrücke, silber
2-gleisig mit Gleisen
248 mm

7077220 (20-439)
Kastenbrücke, grün
2-gleisig mit Gleisen
248 mm

*NBS = Neubaustrecke



7077107 (20-545)
Viadukt-NBS*
2-gleisig, mit gebogenem Gleis
R414/381-22,5°
(2 Stück)



7077106 (20-544)
Viadukt-NBS*
2-gleisig, mit gebogenem Gleis
R414/381-45°
(2 Stück)



7077306 (23-019)
Brückenpfeiler
für Brücken und Viadukt-NBS*,
2-gleisig, 50 mm hoch
(6 Stück)



7077305 (23-020)
Brückenpfeiler
für Brücken und Viadukt-NBS*,
2-gleisig, 50 mm hoch
(6 Stück)

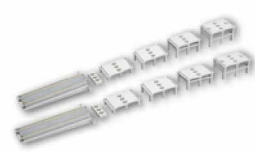

7077309 (20-048)
12-tlg. Brückenpfeiler-Set
für 2-gleisige Viaduktgleise +
Rampenauffahrt
(variable Höhen)



7077308 (20-049)
10-tlg. Brückenpfeiler-Set
für 2-gleisige Viaduktgleise
(Ergänzung zu 7077309)

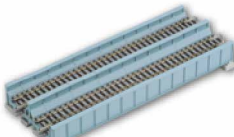

7077217 (20-455)
Blechträgerbrücke
2-gleisig, 186 mm (hellblau)

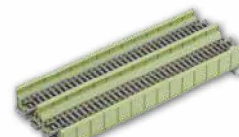

7077218 (20-456)
Blechträgerbrücke
2-gleisig, 186 mm (hellgrün)

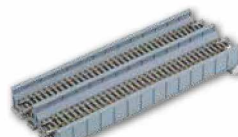

7077219 (20-457)
Blechträgerbrücke
2-gleisig, 186 mm (grau)



7077302 (23-017)
Brückenpfeiler
eingleisig, 50 mm hoch
5 Stück



7077300 (20-015)
Brückenpfeiler-Set
auf- und absteigend
15-50 mm



7077301 (20-016)
Brückenpfeiler-Set
auf- und absteigend
(Ergänzung zu 7077300)



7077310 (23-047)
5-teiliges Pfeiler-Set
eingleisig, 50 mm



7077304 (24-817)
Wippen zum Befestigen
der Viadukt-Neubaustrecke
20 Stück

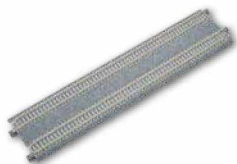

7078019 (20-004)
Gleis, 2-gleisig, mit Betonschwellen gerade, 248 mm, (2 Stück)

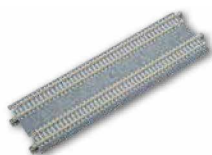

7078020 (20-012)
Gleis, 2-gleisig, mit Betonschwellen gerade, 186 mm, (2 Stück)

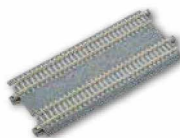

7078021 (20-023)
Gleis, 2-gleisig, mit Betonschwellen gerade, 124 mm, (2 Stück)

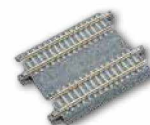

7078022 (20-042)
Gleis, 2-gleisig, mit Betonschwellen gerade, 62 mm, (2 Stück)

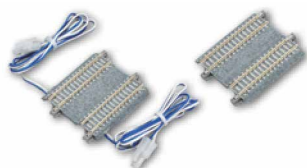

7078023 (20-043)
Anschluss-Gleis, 2-gleisig mit Betonschwellen, gerade, 62 mm (1 Stück)

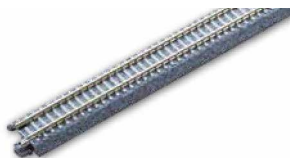

7078025 (20-875)
Gleis gerade, mit Betonschwellen für Bahnsteige und Bahnhöfe 248 mm (4 Stück)



7078026 (20-051)
Bahnhofseinfahrt links 2-gleisig, mit Betonschwellen 310 mm (1 Stück)



7078027 (20-052)
Bahnhofseinfahrt rechts 2-gleisig, mit Betonschwellen 310 mm (1 Stück)



7078120 (20-185)
Gleis, 2-gleisig mit Betonschwellen R480 / 477-45° überhöht (2 Stück)



7078116 (20-183)
Gleis, 2-gleisig mit Betonschwellen, R315 / 282-45° überhöht (2 Stück)



7078114 (20-181)
Gleis, 2-gleisig mit Betonschwellen, R414 / 381-45° überhöht (2 Stück)



7078117 (20-184)
Übergang links + rechts, Gleis, 2-gleisig mit Betonschwellen R315 / 282-22,5° überhöht (2 Stück)



7078115 (20-182)
Übergang links + rechts, Gleis, 2-gleisig mit Betonschwellen, R414 / 381-22,5° überhöht (2 Stück)



7078121 (20-186)
Übergang links + rechts, Gleis, 2-gleisig mit Betonschwellen, R480 / 477-22,5° überhöht (2 Stück)

KATO Slab Track (Plattenfahrbahn) Spur N

Mit dem Einzug von Hochgeschwindigkeitszügen nimmt auch die Anforderung an die Schiene weiter zu. So wurden die sogenannten „Ballastless Tracks“, also schotterlose Schienen, entwickelt. KATO nimmt Sie mit in dieses neue Zeitalter der Schiene.



7078647 Variations-Set V17 (Set) (20-877) Plattenfahrbahn, doppelt, oval, R414 / 381 max. Fläche 1476 x 853 mm



7078400 (20-006)
Plattenfahrbahn, gerade 248 mm (2 Stück)



7078401 (20-014)
Plattenfahrbahn, gerade 186 mm (2 Stück)



7078402 (20-025)
Plattenfahrbahn, gerade 124 mm (2 Stück)



7078405 (20-044)
Plattenfahrbahn gerade, 62 mm (2 Stück)



7078406 (20-049)
Plattenfahrbahn Anschlussgleis 1 Stück



7078403 (20-187)
Plattenfahrbahn, gerade gebogen R414 / 381, 45° (2 Stück)



7078404 (20-188)
Plattenfahrbahn Übergang links + rechts R414 / 381, 22,5° (je 1 Stück)

Bahnsteige, Gebäude und Oberleitungsmasten Spur N

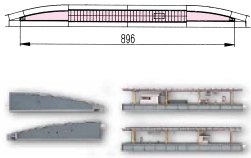

7078509 (20-806)
Bahnsteig Bausatz Typ B
896 mm, ohne Gleise

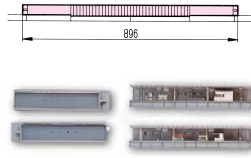

7078510 (20-815)
Bahnsteig Bausatz Typ A
896 mm, ohne Gleise

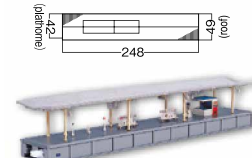

7074915 (23-100)
Bahnsteig Typ A
248 x 42 mm
überdacht mit Kiosk

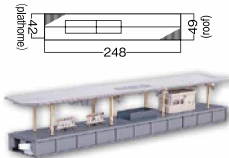

7074916 (23-101)
Bahnsteig Typ B
248 x 42 mm, überdacht
mit Wartehäuschen

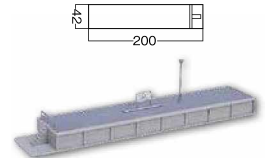

7074918 (23-102)
Bahnsteig Typ 1
Kopfteil gerade mit Treppe
42 x 200 mm

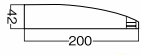

7074919 (23-103)
Bahnsteig Typ 2
einseitig geb. für rechte Weiche
7078201, 42 x 200 mm

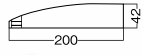

7074920 (23-104)
Bahnsteig Typ 3
einseitig geb. für linke Weiche
7078200, 42 x 200 mm

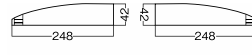

7074921 (23-105)
Bahnsteig Typ 4
R 481-15°, 248 x 42 mm

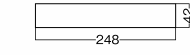

7074917 (23-106)
Bahnsteig Typ D
nicht überdacht
42 x 248 mm

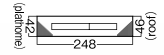

7074922 (23-110)
Bahnsteig Typ A
einseitig mit Kiosk
248 mm

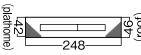

7074923 (23-111)
Bahnsteig Typ B
einseitig, mit Wartebereich
248 mm

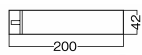

7074924 (23-112)
Bahnsteig Typ 1
einseitig, rechtes Kopfteil
200 x 42 mm

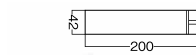

7074925 (23-113)
Bahnsteig Typ 2
einseitig, linkes Kopfteil
200 x 42 mm

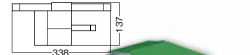

7074926 (23-200)
**Bahnhofshalle über den
Gleisen, 1 Bahnsteig auf
unterer Ebene**



7078517 (23-210)
Vorstädtischer Bahnhof (A)

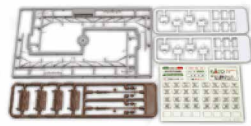

7023212 (23-212)
**Zubehör für Doppelten
Bahnsteig, für 23-211
23-126 & 23-127**



7078520 (23-056)
Oberleitungsmastenbasis
ohne Masten, 16 Stück



7078518 (23-057)
Oberleitungsmasten modern,
2-gleisig, mit gebogen Masten,
6 Stück



7078519 (23-059)
Oberleitungsmasten
1-gleisig, ohne Mastenbasis
16 Stück



7078521 (23-060)
Oberleitungsmasten
2-gleisig, ohne Mastenbasis
8 Stück

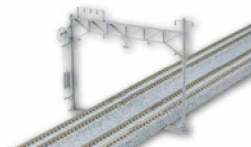

7078524 (23-061)
Oberleitungsmasten XL
2-gleisig, für überhöhte 2-gleis.
Gleise, 10 Stück

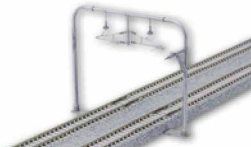

7078525 (23-062)
Oberleitungsmasten modern
2-gleisig, 10 Stück

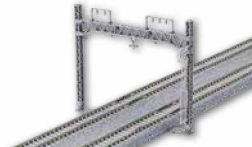

7078526 (23-063)
Oberleitungsmasten
2-gleisig, mit Quertragewerk
6 Stück

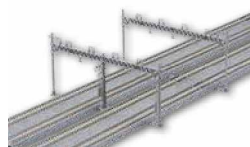

7078527 (23-064)
Oberleitungsmasten, 4-gleisig
10 Stück



7074972 (23-122)
Überkopf Durchgangsbahnhof
248 mm x 149 mm
(passend zu 7074976 - 7074978
und 7023114 - 7023117)

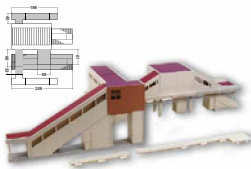

7074973 (23-123)
Überkopf Durchgangsbahnhof
Erweiterungs-Set
248 mm x 149 mm

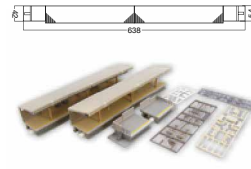

7074975 (23-121)
Einseitiger Bahnsteig
überdacht
638 x 54 mm, 8-teilig

Mit den einfachen Bausätzen sowie Fertigmodellen von KATO bringen Sie Leben auf Ihre Modellbahnanlage!
Durch einfache Stecksysteme und Zurrüsteile (wo verfügbar) lassen sich die Modelle leicht anpassen und bieten ein imposantes Szenario.

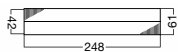

7074977 (23-108)
Zweiseitiger Bahnsteig
überdacht, mit Treppenabgang
248 x 61 mm

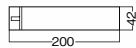

7074978 (23-109)
Zweiseitiger Bahnsteig
200 x 42 mm, 2-teilig

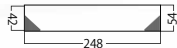

7023115 (23-115)
Vorstädtischer Bahnsteig BL
einseitig, links

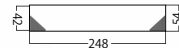

7023116 (23-116)
Vorstädtischer Bahnsteig BR
einseitig, rechts

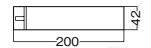

7023117 (23-117)
Vorstädtischer Bahnsteig
End B, links + rechts
einseitig



7023239 (23-239)
Shinkansen Bahnsteig
Zubehör



7074931 (23-125)
Viadukt-Bahnhofs-Set
5-teilig, 1240 mm, inkl.:
7074932-934



7074932 (23-230)
Viadukt-Bahnhofseingang
mit Treppenaufgängen
248 mm (1 Stück)



7074927 (23-231)
Viadukt-Bahnhofspassage
mit Ladenpassage unten
248 mm (1 Stück)



7074934 (23-232)
Viadukt-Bahnhofseinfahrt
Erweiterung, 248 mm lang
(2 Stück)



7023240 (23-240)
Ringlokschuppen
200 mm Tiefe, ø 496 mm vorne,
ø 896 mm hinten



7074928 (23-300)
Lokschuppen, 2-ständig
187 x 96 mm



7074929 (23-310)
Fabrikgebäude, 3-stöckig
150 x 75 mm



7074930 (23-315)
Fahrdienstleitung m. Stellwerk
61,5 x 40/58 x 28 mm



7074935 (23-130)
Regionalbahnhof,
Bahnsteig-Set, 124 mm
inkl. Unterstände etc.

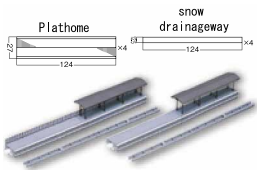

7074937 (23-131)
Regionalbahnhof, Bahnsteig-
Erweiterungs-Set, 2 zusätzliche
Bahnsteige



7074938 (23-132)
Regionalbahnhof,
Bahnsteig-Zubehör, Deko



7074936 (23-220)
Ländlicher Bahnhof,
Grundpackung 248 x 123 mm



7074939 (23-221)
Ländlicher Güterbahnsteig,
278 x 41,5 mm und Gebäude



7074941 (23-224)
Ländliche Fußgängerbrücke,
überdacht, 98 x 79 mm

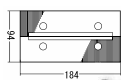

7074962 (23-225)
Maschinenhaus (Holz-Look)
für zwei Lokomotiven



7074963 (23-226)
Eisenbahn-Schuppen-Bausatz
(5 Schuppen), 24 x 34 mm bis
40 x 101 mm



7023241 (23-241)
Bahnhofsgebäude (klein)

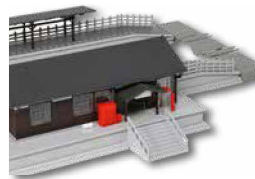

7023136 (23-136)
Bahnhofsgebäude Zubehör
zu Bahnhof 7023241

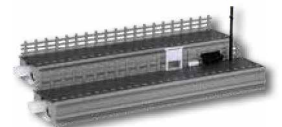

7023133 (23-133)
gegenüberliegende Plattform
zu Bahnhof 7023241

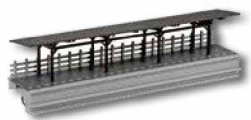

7023134 (23-134)
Plattform mit Dach
zu Bahnhof 7023241



7023135 (23-135)
Plattformrampe
zu Bahnhof 7023241

Weitere Informationen finden Sie
unter www.kato-unitrack.de

Ideal zum einfachen Einstieg und Erweitern!

UNITRACK Master- und Variations-Sets Spur N

M1 Art.-Nr. 7078620 Master-Set M1 / KATO 20-850

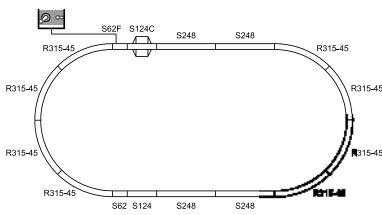

Inhalt: 4 x Gleis gerade, 248 mm · 1 x Gleis gerade, 124 mm · 1 x Bahnübergang o. Schranke, 124 mm · 1 x Gleis gerade, 62 mm · 1 x Anschlussgleis, 62 mm · 8 x Gleis gebogen R315 mm 45° · 1 x Trafo PowerPack für UNITRACK mit Steckernetzgerät · 1 x Aufgleishilfe/UniJoiner-Entferner (UniJoiner = Schienenverbindung)

M2 Art.-Nr. 7078621 Master-Set M2/KATO 20-851

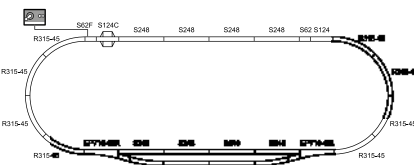

Inhalt: 10 x Gleis gerade, 248 mm · 2 x Gleis gebogen R718 mm 15° · 1 x Gleis gerade, 124 mm · 1 x elektrische Weiche links R718 mm 15° · 1 x Bahnübergang ohne Schranke, 124 mm · 1 x elektrische Weiche rechts R718 mm 15° · 2 x Gleis gerade, 64 mm · 1 x Trafo PowerPack für UNITRACK mit Steckernetzgerät · 1 x Gleis gerade, 62 mm · 1 x Anschlussgleis, 62 mm · 2 x Weichenschalter · 8 x Gleis gebogen R315 mm 45° · 1 x Aufgleishilfe und UniJoiner-Entferner (UniJoiner = Schienenverbinder)

V1 Art.-Nr. 7078631, Variations-Set V1 / KATO 20-860, Überholgleis-Set.

Fügen Sie einen kleinen Bahnhof an und erfreuen Sie sich am Abstellen und Überholen von Zügen.



Inhalt: 6 x Gleis gerade, 248 mm · 2 x Gleis gerade, 64 mm · 2 x Gleis gebogen R718 mm 15° · 1 x elektrische Weiche links R718 mm 15° · 1 x elektrische Weiche rechts R718 mm 15° · 2 x Weichenschalter

V2 Art.-Nr. 7078632, Variations-Set V2 / KATO 20-861 1-gleisiges Viaduktgleis-Set

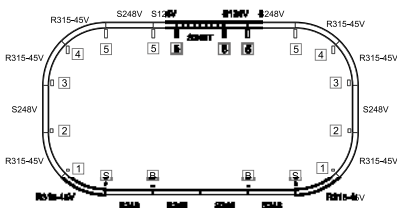

Inhalt: 4 x Gleis gerade, 248 mm · 1 x Kastenbrücke silber mit Gleis, 248 mm · 4 x Viadukt 1-gleisig, gerade, 248 mm · 2 x Viadukt 1-gleisig, gerade, 124 mm · 8 x Viadukt 1-gleisig, gebogen R315 mm 45° · 1 x Brückenpfeiler-Set auf- und absteigend, 16-teilig

V3 Art.-Nr. 7078633, Variations-Set V3 / KATO 20-862, Rangier-Set

Nutzen Sie dieses Set, um einen Güterbahnhof mit Abstell- und Rangiergleisen zu erstellen.

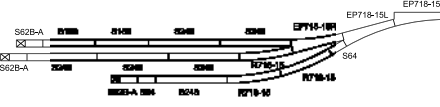

Inhalt: 6 x Gleis gerade, 248 mm · 2 x Gleis gerade, 186 mm · 2 x Gleis gerade, 64 mm · 3 x Gleis gerade, 62 mm mit Prellblock · 3 x Gleis gebogen R718 mm 15° · 2 x elektrische Weiche links R718 mm 15° · 1 x elektrische Weiche rechts R718 mm 15° · 3 x Weichenschalter

V4 Art.-Nr. 7078634, Variations-Set V4 / KATO 20-863, Überholgleis-Set

Erstellen Sie einen Bahnhof oder eine Signalstelle, um das Überholen von Zügen zu ermöglichen.



Inhalt: 4 x Gleis gerade, 248 mm · 1 x Gleis gerade, 62 mm · 2 x links angeschrägtes Gleis gerade, S60L mm · 2 x rechts angeschrägtes Gleis gerade, S60R mm · 2 x Gleis gebogen R481 mm 15° · 1 x elektrische Weiche links R481 mm 15° · 1 x elektrische Weiche rechts R481 mm 15° · 2 x Weichenschalter

V5 Art.-Nr. 7078635, Variations-Set V5 / KATO 20-864, Innenoval zu Masterset M1

Für den einfachen und schnellen Aufbau von Parallelstrecken.

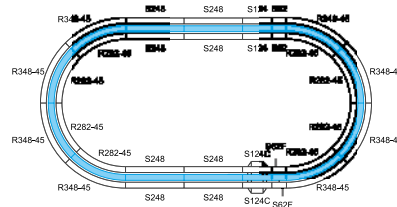

Inhalt: 4 x Gleis gerade, 248 mm · 1 x Gleis gerade, 124 mm · 1 x Bahnübergang ohne Schranke, 124 mm · 1 x Gleis gerade, 62 mm · 1 x Anschlussgleis, 62 mm · 8 x Gleis gebogen R282 mm 45° · 1 x Aufgleishilfe/UniJoiner-Entferner (UniJoiner = Schienenverbindung) · Außenmaße: 1.271 mm x 611 mm

V6 Art.-Nr. 7078636, Variations-Set V6 / KATO 20-865, Außenoval zu Masterset M1

Für den einfachen und schnellen Aufbau von Parallelstrecken.

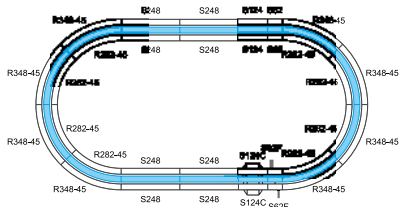

Inhalt: 4 x Gleis gerade, 248 mm · 1 x Gleis gerade, 124 mm · 1 x Bahnübergang ohne Schranke, 124 mm · 1 x Gleis gerade, 62 mm · 1 x Anschlussgleis, 62 mm · 8 x Gleis gebogen R348 mm 45° · 1 x Aufgleisgerät/UniJoiner-Entferner (UniJoiner = Schienenverbindung) · Außenmaße: 1.403 mm x 743 mm

V7 Art.-Nr. 7078637, Variations-Set V7 / KATO 20-866 Doppelte Gleisverbindung.

Stellen Sie die Weichen für einen Spurwechsel!

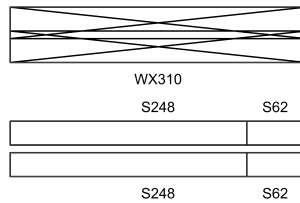

Inhalt: 2 x Gleis gerade, 248 mm · 2 x Gleis gerade, 62 mm · 1 x doppelte Gleisverbindung 310 mm · 1 x Weichenschalter

V11 Art.-Nr. 7078641, Variations-Set V11 / KATO 20-870, 2-gleisiges Gleis-Set mit modernen Betonschwellen und überhöhter Gleisführung im Kurvenbereich.

Genießen Sie den Vorzug einer Parallelstrecke mit zwei Zügen.



Inhalt: 7 x Gleis mit Betonschwellen gerade, 248 mm, 2-gleisig · 1 x Gleis mit Betonschwellen gerade, 124 mm, 2-gleisig · 1 x Gleis mit Betonschwellen gerade, 62 mm, 2-gleisig · 1 x Anschluss-Gleis mit Betonschwellen gerade, 62 mm, 2-gleisig · 8 x Gleis mit Betonschwellen, gebogen und überhöht, R414/381 mm 45°, 2-gleisig · 4 x Doppelgleis mit Betonschwellen, gebogen und überhöht R414/381 mm 22,5°, links, 2-gleisig · 4 x Gleis mit Betonschwellen, gebogen und überhöht R414/381 mm 22,5°, rechts, 2-gleisig · 1 x 78514 Aufgleishilfe/UniJoiner-Entferner (UniJoiner = Schienenverbindung) Außenmaße: 2335 mm x 1261 mm

V12 Art.-Nr. 7078642, Variations-Set V12 / KATO 20-871, 2-gleisiges Viadukt-Gleis-Set

Mit diesem Set geht es einen Level nach oben über eine Brücke und wieder hinunter.

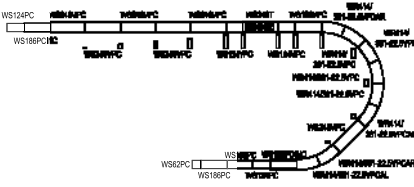

Inhalt: 2 x Gleis mit Betonschwellen gerade, 186 mm, 2-gleisig · 2 x Gleis mit Betonschwellen gerade, 124 mm, 2-gleisig · 6 x Gleis mit Betonschwellen gerade, 62 mm, 2-gleisig · 6 x Viadukt-Gleis mit Betonschwellen gerade, 248 mm, 2-gleisig · 1 x Viadukt-Gleis mit Betonschwellen gerade, 186 mm, 2-gleisig · 2 x Viadukt-Gleis mit Betonschwellen gerade, 124 mm, 2-gleisig · 1 x Gitterbrücke gerade, 248 mm, 2-gleisig · 4 x Viadukt-Gleis mit Betonschwellen, gebogen und überhöht · R414/381 mm, 22,5°, 2-gleisig · 2 x Viadukt-Gleis mit Betonschwellen, gebogen und überhöht, R414/381 mm 22,5°, links, 2-gleisig · 2 x Viadukt-Gleis mit Betonschwellen, gebogen und überhöht R414/381 mm 22,5°, rechts, 2-gleisig · 2 x Viadukt-Gleis mit Betonschwellen, gerade 186 mm ansteigend, 2-gleisig · 13 x Brückenpfeiler, 2-gleisig 23 x S-Joiner für Brückenpfeiler · 1 x Aufgleishilfe/UniJoiner-Entferner (UniJoiner = Schienenverbindung)

V13 Art.-Nr. 7078643, Variations-Set V13 / KATO 20-872, 2-gleisige Viadukt-Schleife

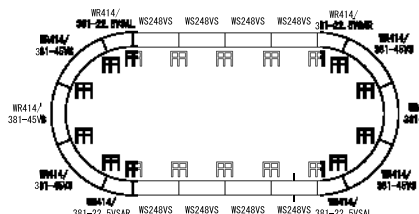

Inhalt: 8 x Gleis mit Betonplatten gerade, 248 mm, 2-gleisig · 6 x Gleis mit Betonschwellen gebogen und überhöht, · R414/381 mm 45° · 2-gleisig · 2 x Gleis mit Betonschwellen gebogen und überhöht, links R414/381 mm 22,5°, 2-gleisig · 2 x Gleis mit Betonschwellen gebogen und überhöht, rechts R414/381 mm, 22,5°, 2-gleisig · 18 x Doppel-Viadukt-Pfeiler · 2 x Viadukt Doppelgleis Anschlusskabel · 1 x Aufgleishilfe/UniJoiner-Entferner (UniJoiner = Schienenverbindung)

V14 Art.-Nr. 7078644, Variations-Set V14 / KATO 20-873, 2-gleisiges Viadukt Schienen-Oval-Set mit modernen Betonschwellen und überhöhter Gleisführung im Kurvenbereich sowie Viadukt-Pfeiler. Innenoval zu V11.

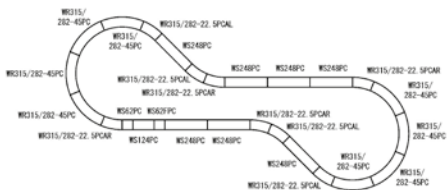

Inhalt:
 4 x Gleis gerade, 248 mm · 1 x Gleis gerade, 124 mm
 1 x Bahnübergang o. Schranke, 124 mm · 1 x Gleis gerade, 62 mm
 1 x Anschlussgleis, 62 mm · 8 x Gleis gebogen, R315 mm 45°
 1 x Trafo PowerPack für UNITRACK mit Steckernetzgerät · 1 x Aufgleis-
 hilfe / UniJoiner-Entferner (UniJoiner = Schienenverbindung)

V15 Art.-Nr. 7078645, Variations-Set V15 / KATO 20-874, 2-gleisige Bahnhofseinfahrt

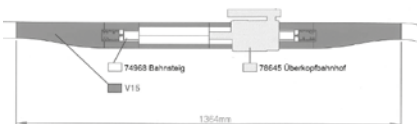

Inhalt: 2 x 2-gleisige Bahnhofseinfahrt rechts + links · 4 x 1-gleisiges Gleis 124 mm · 4 x 1-gleisiges Gleis 248 mm · 2 x Oberleitungstrappe · 2 x Bahnsteigvorbau

V16 Art.-Nr. 7078646, Variations-Set V16 / KATO 20-876, mit neuem Doppelgleis-Radius R480-45° und R447-45°
 Das neue V16 ist das äußere Oval passend zum V11. In das V11 passt wiederum das V14. Damit können drei Ovale ineinander verbaut werden. Das V16 beinhaltet die neuen Radien R480 und R447. Die 2-gleisigen Schienen sind in den Kurven überhöht und mit modernen Betonschwellen ausgestattet.

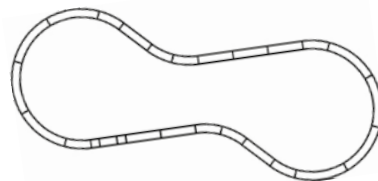

Inhalt: 7 x Gleis, 2-gl., gerade, 248 mm · 1 x Gleis, 2-gl., gerade, 124 mm · 1 x Gleis, 2-gl., gerade, 62 mm · 1 x Anschluss-Gleis, 2-gl., gerade, 62 mm · 8 x Gleis, 2-gl., gebogen, überhöht R480 / 447 mm 45° · 4 x Gleis, 2-gl., gebogen, R480 / 447 22,5° mm, links (Ausgleich zur Überhöhung) · 4 x Gleis, 2-gl., gebogen, R480 / 447 mm 22,5°, rechts (Ausgleich zur Überhöhung) · 1 x Aufgleishilfe und UniJoiner-Entferner

KATO Compact Line Gleis-Sets

Die Sets mit den kleinen Radien sind sehr platzsparend und ideal für kurzachsige Loks und Wagen (z.B. KATO RhB Serie oder Pocket Line). Zudem ergänzt das Set perfekt das UNITRACK Straßenbahn-System



7078668 (20-890)

CV-1 Gleisoval

325 x 573 mm

(1 Set)

7078681 (20-891)

CV-2 Weichen Set

2 Weichen links + rechts

2 gebogene Gleise R150-45° mm

2 Weichenschalter, 2 Kabel

(1 Set)

7074979 (23-129)

Bahnsteig für Glacier Express

mit Bahninform. Rhätische Bahn®

(1 Set)

7078682 (20-892)

CV-3 Gleisoval mit Kreuzung

1011 x 413 mm

(1 Set)

und das CV-3 passt optimal als Außenoval zur Glacier on Tour Startpackung (Art.-Nr. 7074033).

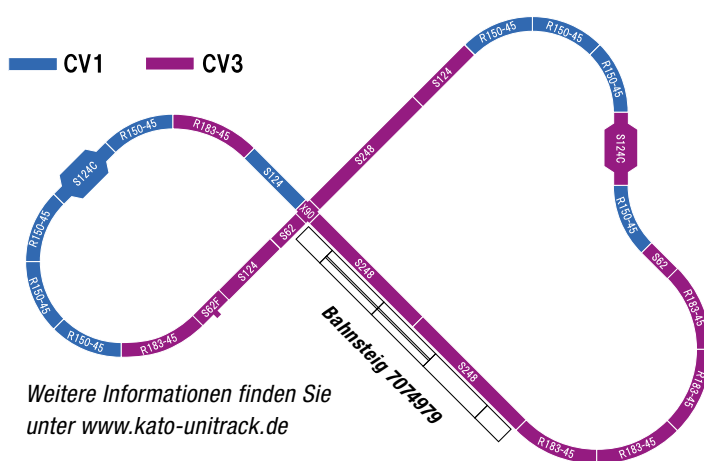

Weitere Informationen finden Sie unter www.kato-unitrack.de

Elektrische Drehscheibe Spur N

Eine Drehscheibe erinnert an die guten alten Tage, als noch Dampflokomotiven die Gleise beherrschten. Aber auch heute ist eine Drehscheibe noch der Hingucker auf jeder Anlage. Mit nur 12 mm Bauhöhe, d.h. gerade mal 5 mm höher als eine KATO Spur N Gleis, hat es KATO wieder geschafft Maßstäbe in der Modellbahnbranche zu setzen. Somit eignet sich die Drehscheibe nicht nur für den Spielbetrieb auf dem Küchentisch, sondern ist auch optimal für den (nachträglichen) Einbau in

Ihre Modellbahn-Anlage geeignet – und dies, ohne die Unterkonstruktion groß verändern zu müssen. Die Drehbühne hat eine Länge von 160 mm. Mit jeweils 10° Versatz können die bis zu insgesamt 36 Gleisanschlüsse einzeln angefahren werden. Bereits das Basis-Set beinhaltet alles für den ersten Fahrspaß und kann durch die Ergänzungs-Set individuell ausgebaut werden.



Elektrische Drehscheibe			
NOCH Art.-Nr.	KATO Art.-Nr.	Inhalt	Spur
7020283	20-283	1 x Drehscheibe mit Brücke 1 x Brückenverstärkung 1 x Steuereinheit inkl. Steckernetzteil 1 x Flachbandkabel 1 x Überbrückungskabel 4 x Anschlussgleis gerade 6 x Prellbock-Bettung 12 x Prellbock Schiene 6 x halbe Schienenverbinder 2 x Isolierverbinder 6 x halbe Isolierverbinder 1 x Verbinder-Entfernungshilfe	N
7020284	20-284	Nachrüst-Set (zum Umbau eines Gleises in ein Anschlussgleis) 3 Stück, für 7020285	N
7020285	20-285	Gleis-Erweiterungs-Set (gerade)	N
7020286	20-286	Gleis-Erweiterungs-Set (gebogen)	N
7020287	20-287	Flachbandkabel-Verlängerung 150 cm	N
7024850	24-850	Fahrstromschalter	N
7024851	24-851	Fahrrichtungsschaltung	N

Das Straßenbahn-System für Spur N Bahner

KATO, der Spur N Spezialist aus Japan, hat das UNITRAM System 2010 erstmals vorgestellt und seitdem konsequent ausgebaut. UNITRAM kann dank des innovativen Modul-Systems schnell, einfach und kompakt auf einem Tisch oder jedem anderen, festen Untergrund aufgebaut werden. UNITRAM gestaltet eine komplette Innenstadt in Spur N – für Modellbahner, die ihre Stadt zum Leben erwecken wollen.

Die einzelnen Straßen- und Schienenmodule lassen sich individuell kombinieren. Drei unterschiedliche Verbindungselemente – TramJoiner, PlateJoiner A und B sowie die Gleisverbinder UniJoiner – sorgen für den nötigen Halt und Stabilität. In den unterschiedlichen Erweiterungs-Sets sind zusätzliche Zubehörteile, wie beispielsweise Haltestellen, Zäune, Straßenlaternen, Oberleitungsmasten u.v.m., enthalten. Jetzt einfach noch ein paar Häuser und Figuren dazu, und im Nu haben Sie eine Straßenbahn-Anlage, die Ihnen viel Freude bereiten wird!



Abb. zeigt Power Pack Generation Ende 2018



7078659 UNITRAM Straßenbahn Starter Set Hiroden 1000 LRV, (40-901) inkl. PowerPack SX

7078661 UNITRAM V50 Straßenbahn Basis Schienen-Set (40-800) Das UNITRAM V50 enthält die gleiche Anzahl an Schienen wie das Starter-Set (7078660). Nicht enthalten: Power Pack (Trafo) und PORTRAM Straßenbahn

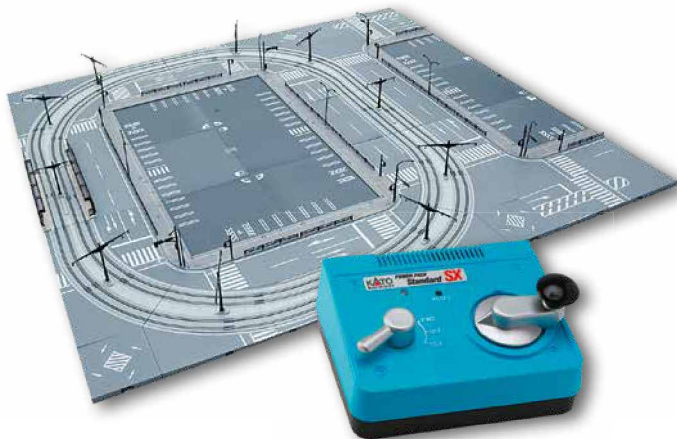

7078669 UNITRAM Erweiterungs-Set V51 (40-801) Kreuzung 90°

Das Set enthält 21 UNITRAM Straßenbahn-Elemente, mit denen Sie individuell in das Thema Straßenbahn starten oder bereits vorhandene Sets ausbauen können.

Das 21-teilige Set beinhaltet:

- 1 x Kreuzung 90°
- 2 x Straßenbahngleis gebogen R180-45°
- 4 x Straßenbahngleis gerade, 186 mm
- diverse Straßenelemente, Laternen, Ampeln und Zäune



7078670 UNITRAM Erweiterungs-Set V52 (40-802)

Das Set enthält 18 UNITRAM Straßenbahn-Elemente, mit denen Sie individuell in das Thema Straßenbahn starten oder bereits vorhandene Sets ausbauen können.

Das 18-teilige Set beinhaltet:

- 2 x Straßenbahngleis gerade, 186 mm
- 4 x Straßenbahngleis gerade, 124 mm
- diverse Straßenelemente, Laternen, Ampeln und Zäune



7078671 UNITRAM Erweiterungs-Set V53 (40-803) Übergang zu UNITRACK

Das Set enthält 18 UNITRAM Straßenbahn-Elemente. Die Übergangsgleise sind die Basis für eine optimale Anbindung von KATO UNITRACK. Das Gleis kombiniert den 25-mm-Parallelgleisabstand des Straßenbahnsystems mit dem 33-mm-Parallelgleisabstand der KATO UNITRACK Gleisgeometrie.

Das 18-teilige Set beinhaltet:

- 2 x Straßenbahngleis gerade, 186 mm
- 2 x Übergangsgleis gerade, 124 mm
- 2 x Übergangsgleis gerade, 62 mm
- diverse Straßenelemente, Laternen, Ampeln und Zäune

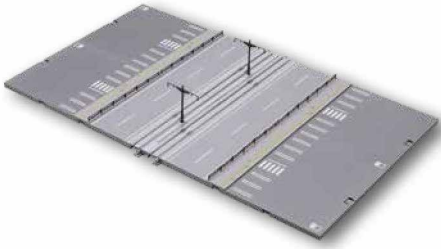

7078662 UNITRAM V54 Erweiterungs-Set
(40-804) Straßenbahn-Element gerade, inkl. Laternen, Oberleitungsmasten, Zäune & Fahrbahnelemente (248 x 434 mm)

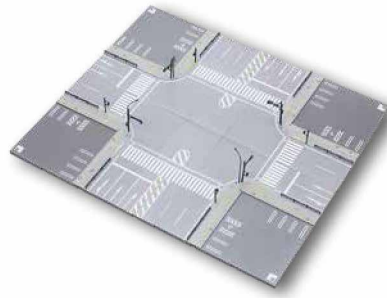

7078663 UNITRAM Erweiterungs-Set Straßenkreuzung
(40-821) Straßenkreuzung inkl. Laternen, Ampeln & Zäune (372 x 434 mm)

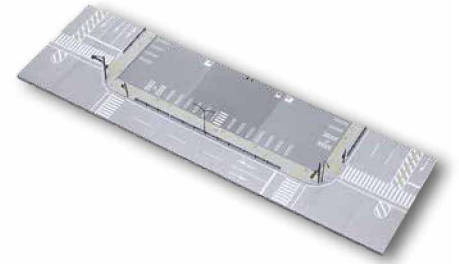

7078664 UNITRAM Erweiterungs-Set Straße
(40-820) Straßenelemente inkl. Laternen, Ampeln & Zäune (186 x 620 mm)



7078672 Straßenbahngleis
(40-031) gerade, 62 mm (2 Stück)



7078673 Straßenbahngleis
(40-020) gerade, 124 mm (2 Stück)



7078674 Straßenbahngleis
(40-010) gerade, 186 mm (2 Stück)

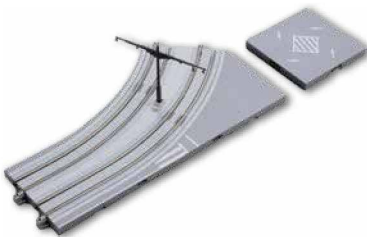

7078675 Straßenbahngleis
(40-101) gebogen, R180 mm-45° links



7078676 Straßenbahngleis
(40-102) gebogen, R180 mm-45° rechts

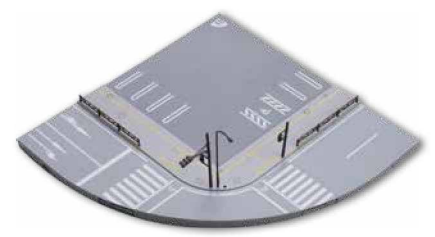

7078680 Straßenplatte
(41-100) Innerer Viertelkreis, Straßenplatte



7078677 Straßenbahngleis
(40-210) elektr. Weiche, 180 mm, links

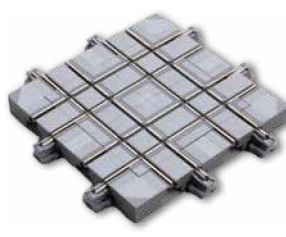

7078679 Straßenbahngleis Kreuzung 90°
(40-300) 62 mm



7078684 Übergangsgleis UNITRAM zu UNITRACK
(40-021) 2-gleisig (2 Stück)

7078678 Straßenbahngleis
(40-211) elektr. Weiche, 180 mm, rechts

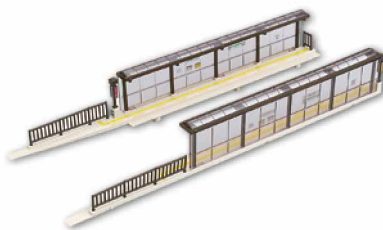

7078665 UNITRAM Erweiterungs-Set
(43-730) Haltestelle
 (186 x 13 mm, 28 mm hoch)

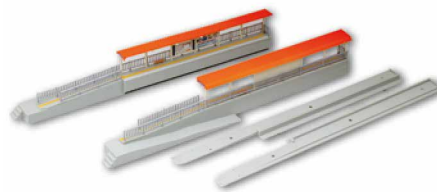

7074980 Zweiseitiger Bahnsteig
(23-140) (229 x 30 mm)

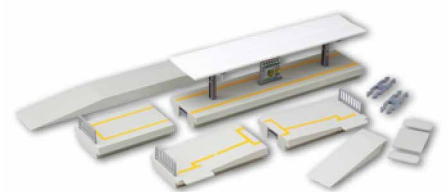

7074981 Bahnsteig für UNITRAM
(23-141) (202 x 20 mm)

7078667 UNITRAM Anschlusskabel
(44-847) zur Stromeinspeisung (87 cm)

7078666 UNITRAM Oberleitungsmasten
(43-731) 4 Masten für gerade Gleise (45 x 47 mm)
 6 Masten für gebogene Gleise (69 x 47 mm)

Endlich zurück – KATO Straßenbahnen!



70101604 (10-1604) Hiroden 1000 LRT 2-Car Set „Piccolo & Piccola“ Red

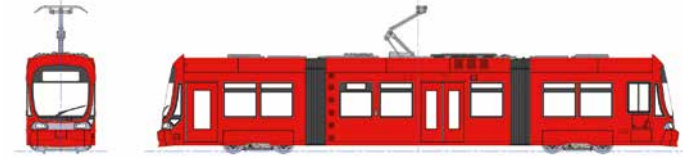

70148042 (14-805-2) My Tram RED, Hiroden 1000 Light Rail Car – unbeschriftet, rot

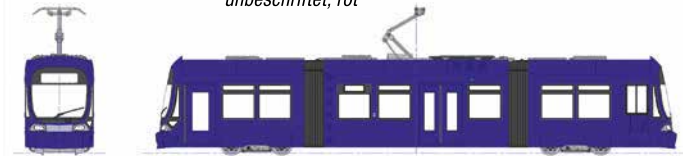

70148043 (14-805-1) My Tram BLUE, Hiroden 1000 Light Rail Car – unbeschriftet, blau

Hiroden 1000 LRT Serie

KATO hat ein maßstabsgetreues Modell des Hiroden 1000 LRT (Light Rail Transit) „Green Mover LEX“ produziert, das von der Hiroshima Electric Railways Co., Ltd. betrieben wird.

Die Hiroden 1000 LRT ist eine Straßenbahn der nächsten Generation, bestehend aus drei Karosserien, zwei Wagen und Super-Niedrigboden, die im Jahr 2013 für den Betrieb in Hiroshima City debütierte. Derzeit sind 16 Straßenbahnen in Betrieb.

Neben der Standardlackierung „Green Mover“ mit dunklen und hellen Grüntönen stellt KATO auch das maßstabsgetreue Modell der ersten gebauten 100-Jahr-Jubiläumsversionen Hiroden 1001 „PICCOLO“ und Hiroden 1002 „PICCOLA“ in den Jubiläumfarben rot in einem Set her.

NOCH Art.-Nr.	KATO Art.-Nr.	Artikel-Bezeichnung	Spur
70101604	10-1604	Hiroden 1000 LRT 2-Car Set „Piccolo & Piccola“	N
70148042	14-805-2	My Tram RED, Hiroden 1000 Light Rail Car unbeschriftet, rot	N
70148043	14-805-1	My Tram BLUE, Hiroden 1000 Light Rail Car unbeschriftet, blau	N

KATO Gleis Spur H0

Mit diesem Gleis werden nicht nur Modellbahner angesprochen, die Großanlagen betreiben, sondern alle, die sich nach der Arbeit oder am Wochenende auf ihre Eisenbahn freuen und dankbar sind für einen mühelosen Auf- und Abbau. Formstabilität, sowie sichere und besonders strapazierfähige Steckverbindungen sind beim H0 Gleis so selbstverständlich wie beim kleinen Bruder – dem Spur N Gleis. Zudem kommt ein besonderes Plus hinzu, auch das notwendige Zubehör ist hier 1:1 von N Gleis übernommen worden und so lässt sich dann auch gerne bei Bedarf „zweigleisig“ fahren.

Gleis-Details

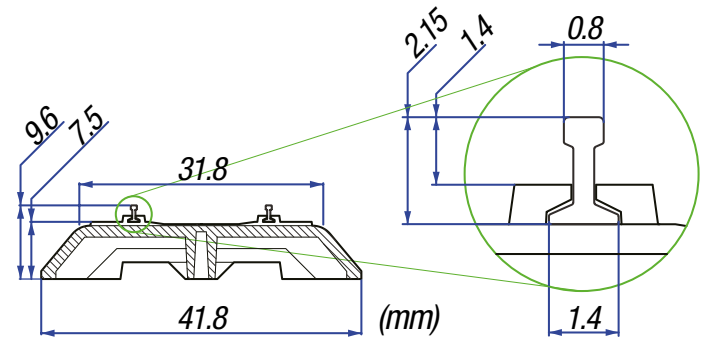

Gerade Gleise mit Betonschwellen H0			
NOCH Art.-Nr.	KATO Art.-Nr.	Artikel-Bezeichnung	Spur
7002181 (4 St.)	2-181	Gerades Gleis, 369 mm mit Betonschwellen	H0
7002152 (4 St.)	2-152	Gerades Gleis, 246 mm mit Betonschwellen	H0
7002153 (1 St.)	2-153	Anschlussgleis – gerade –, 246 mm, mit Betonschwellen, mit Kabel & Stecker	H0
7002141 (4 St.)	2-141	Gerades Gleis, 123 mm mit Betonschwellen	H0

Gerade Gleise H0			
NOCH Art.-Nr.	KATO Art.-Nr.	Artikel-Bezeichnung	Spur
7002180 (4 St.)	2-180	Gerades Gleis, 369 mm	H0
7002150 (4 St.)	2-150	Gerades Gleis, 246 mm	H0
7002151 (1 St.)	2-151	Anschlussgleis – gerade – 246 mm	H0
7002160 (2 St.)	2-160	Gerades Gleis, 227 mm	H0
7002130 (4 St.)	2-130	Gerades Gleis, 174 mm	H0
7002193 (2 St.)	2-193	Gerades Gleis, 149 mm	H0
7002140 (4 St.)	2-140	Gerades Gleis, 123 mm	H0
7002120 (4 St.)	2-120	Gerades Gleis, 114 mm	H0
7002111 (2 St.)	2-111	Gerades Gleis, 94 mm	H0
7002105 (4 St.)	2-105	Gerades Gleis, 60 mm	H0
7002170 (2 St.)	2-170	Prellbock Profil, 109 mm	H0

Gebogene Gleise mit Betonschwellen H0			
NOCH Art.-Nr.	KATO Art.-Nr.	Artikel-Bezeichnung	Spur
7002251 (4 St.)	2-251	Gebogenes Gleis mit Betonschwellen – überhöht – R790-22.5°	H0
7002252 (2 St.)	2-252	Gebogenes Gleis mit Betonschwellen Ausgleich 1 x rechts + links R790-22.5°	H0
7002241 (4 St.)	2-241	Gebogenes Gleis mit Betonschwellen – überhöht – R730-22.5°	H0
7002242 (2 St.)	2-242	Gebogenes Gleis mit Betonschwellen Ausgleich 1 x rechts + links R730-22.5°	H0

Gebogene Gleise H0			
NOCH Art.-Nr.	KATO Art.-Nr.	Artikel-Bezeichnung	Spur
7002290 (2 St.)	2-290	Gebogenes Gleis, R867-10°	H0
7002250 (4 St.)	2-250	Gebogenes Gleis, R790-22.5°	H0
7002240 (4 St.)	2-240	Gebogenes Gleis, R730-22.5°	H0
7002230 (4 St.)	2-230	Gebogenes Gleis, R670-22.5°	H0
7002220 (4 St.)	2-220	Gebogenes Gleis, R610-22.5°	H0
7002210 (4 St.)	2-210	Gebogenes Gleis, R550-22.5°	H0
7002270 (4 St.)	2-270	Gebogenes Gleis, R490-22.5°	H0
7002260 (4 St.)	2-260	Gebogenes Gleis, R430-22.5°	H0
7002280 (4 St.)	2-280	Gebogenes Gleis, R370-22.5°	H0

Kreuzung H0			
NOCH Art.-Nr.	KATO Art.-Nr.	Artikel-Bezeichnung	Spur
7002401 (1 St.)	2-401	Kreuzung 90°, 60 mm	H0

Elektrische Weichen HO			
NOCH Art.-Nr.	KATO Art.-Nr.	Artikel-Bezeichnung	Spur
7002850	2-850	Elektrische Weiche links 246 mm mit R550-19° Kurve	HO
7002851	2-851	Elektrische Weiche rechts 246 mm mit R550-19° Kurve	HO
7002860	2-860	Elektrische Weiche links 492 mm mit R867-10° Kurve	HO
7002861	2-861	Elektrische Weiche rechts 492 mm mit R867-10° Kurve	HO

Manuelle Weichen HO			
NOCH Art.-Nr.	KATO Art.-Nr.	Artikel-Bezeichnung	Spur
7002840	2-840	Manuell Weiche, links 246 mm mit R490-22,5° Kurve	HO
7002841	2-841	Manuell Weiche, rechts 246 mm mit R490-22,5° Kurve	HO
7002862	2-862	Manuell Weiche, links 343 mm mit R867-10° Kurve	HO
7002863	2-863	Manuell Weiche, rechts 343 mm mit R867-10° Kurve	HO
Elektrischer Nachrüstsatz für manuelle Weichen			
7002503 (1 St.)	2-503	Nachrüstsatz für manuelle Weiche links	HO
7002504 (1 St.)	2-504	Nachrüstsatz für manuelle Weiche rechts	HO

Zubehör HO und N			
NOCH Art.-Nr.	KATO Art.-Nr.	Artikel-Bezeichnung	Spur
7002502 (1 St.)	2-502	Aufgleishilfe mit UniJoiner Entterungshilfe	HO
7078507 (20 St.)	24-815	Schienenverbinder (UniJoiner)	HO/N
7078508 (20 St.)	24-816	Isolierverbinder	HO/N
7077508 (1 St.)	24-818	Anschlusskabel 2-polig mit Schienenverbinder, 88 cm	HO/N
7077509 (1 St.)	24-825	Verlängerungskabel für alle Gleichstromverbinder, 88 cm	HO/N
7077510 (1 St.)	24-826	Verlängerungskabel für alle Wechselstromverbinder, 88 cm	HO/N
7077511 (1 St.)	24-827	Verteilerplatte 3-fach mit Stecker und Kabel	HO/N
7077515 (1 St.)	24-847C	Ersatz-Weichenkabel für 7078203-205, 7002860-61	HO/N
7078500 (1 St.)	24-840	Weichenschalter	HO/N
7078502 (1 St.)	24-841	Verlängerungskabel 90 cm Weichenschalter	HO/N
7078503	24-842	DC Gleichrichter in Verbindung mit Weichenschalter und Fahrregler Dritter Anbieter über Zubehör Ausgang	HO/N
7078504 (1 St.)	24-844	Stromversorgung bis zu 3 Signalen	HO/N
7078501 (1 St.)	24-843	Adapterkabel für den Übergang auf das KATO Steckersystem von Trafos Dritter	HO/N
7078522	24-829	Versorgungsadapter für den Anschluss von Doppelspulenmagnet-Artikel (z. B. Signale)	HO/N
7078530 (1 St.)	24-848	Schalter Signal	HO/N
7024039	24-039	Gleisschotter [200 Gramm]	HO/N
7078535	22-018	Passende zur UNITRACK Gleisbettung Power Pack SX - s. Details Seite 405	HO/N

Start- und Erweiterungssets Spur HO

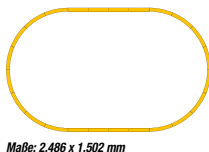

Maße: 2.486 x 1.502 mm

7003111 HV1 R730 Gleisoval – außen – (3-111)
Gleisoval passend als Außenoval zum HM1 Starter-Set, inkl. Anschlusskabel zur Stromspeisung am Gleis und dem Anschluss an das KATO Power Pack (optional, nicht im Paket enthalten)



Maße: 1.722 x 102 mm

7003112 HV2 Ausweichgleis (3-112)
mit manuellen Weichen
Mit diesem Set, inkl. manueller Weichen R867-10°, haben Sie alles, was Sie für den Einbau eines Ausweichgleises benötigen.

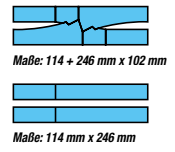

Maße: 114 + 246 mm x 102 mm

Maße: 114 mm x 246 mm

7003113 HV3 Gleisverbindung (3-113)
mit elektrischer Weiche R550-19°
Diese Gleisverbindung schafft den schnellen Übergang zu einem Parallelgleis. Inkl. Weichenschalter und Verteilerplatte 3-fach.

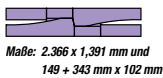

Maße: 2.366 x 1.391 mm und 149 + 343 mm x 102 mm

7003114 HV4 Gleisverbindung (3-114)
mit elektrischer Weiche R867-10°
Diese Gleisverbindung schafft den schnellen Übergang zu einem Parallelgleis. inkl. Weichenschalter und Verteilerplatte 3-fach.

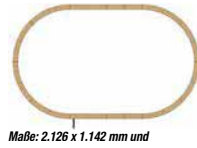

Maße: 2.126 x 1.142 mm und 149 + 343 mm x 102 mm

7003115 HV5 R550 Gleisoval (3-115)
Mit dem HV5 Set gestalten Sie sich ein Gleisoval auf einer Fläche von ca. 100 x 200 cm – eine gute Basis für den direkten Fahrspaß oder den weiteren Ausbau. Das Set enthält eine Aufgleishilfe, ein Anschlussgleis für die Stromspeisung sowie ein Anschlusskabel für die Verbindung zu Trafos Dritter.

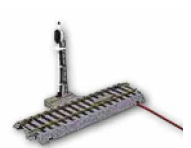

7003131 HV21 Signalgleis-Set HV21 (3-131)
2 x Signalgleis gerade, 123 mm
3-farbiges Signal
2 x Gleis gerade 123 mm
1 x Signal-Schalter (7078530)
1 x Stromversorgung für 3 Signale (7078504)
1 x Versorgungsadapter (7078522)
2 x Verlängerungskabel

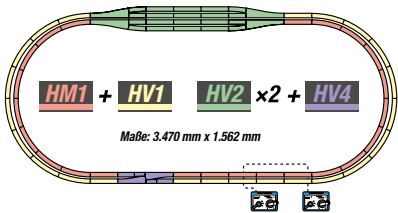

Kombinationsmöglichkeit (Beispiel)

Diese Kombination der Start- und Erweiterungssets schafft ein komplexes Gleisbild mit zwei Fahrreglern und Ihnen eine Menge Fahrvergnügen.

Stückliste:

- 1 x 7003104 HM1
- 1 x 7003111 HV1
- 2 x 7003112 HV2
- 1 x 7003114 HV4
- 1 x KATO Power Pack



Qualität und Präzision im Gleisbau.

ROKUHAN hat es innerhalb zehn Jahren geschafft, sich einen Namen unter den Spur Z Fans zu machen. Das kommt nicht von ungefähr, denn die Qualität und Präzision der Produkte hat die Modellbahner überzeugt. ROKUHAN freut sich immens über diese Begeisterung und dankt seinen Anhängern mit einem noch breiteren Sortiment. Ihr Fachhändler berät Sie gerne.



Info-Tipp: ROKUHAN Spur Z Gleissystem

Weitere Informationen finden Sie online unter www.rokuhan.de.

Fordern Sie zwei der revolutionären Spur Z Gleise direkt bei uns an! Schicken Sie uns einfach eine E-Mail an info@noch.de mit dem Stichwort: „ROKUHAN Spur Z Probegleis“ und wir liefern Ihnen zwei Probegleise. Lassen Sie sich vom Z Gleis der Zukunft überzeugen.



© Chemiewerk Claudius Veit www.velmo.de

ROKUHAN

Shorty, Fahrregler und Schalter - ab Seite 418
• Japanische Präzision und Technik

Gleissystem mit eigenen Gleisbettungskörpern - ab Seite 422
• Formschön, robust, extrem stabil und leicht zu verlegen

Drehscheibe und Ringlokschuppen - Seite 424
• Technisch ausgereift, stilgerecht und eindrucksvoll gestaltet

Brücken, Brückenpfeiler und Vadukte - Seite 425
• Einfach montierbar und fein bemalt

Shorty 500 Type

Historie

Der 500 Type Shinkansen ist ein japanischer Hochgeschwindigkeitszug, der seit 22. März 1997 in Betrieb ist. Betrieben wird dieser von der West Japan Railway Company (JR Nishi-Nihon oder JR West). Seit März 2010 ist der 500 Type Shinkansen ausschließlich auf der Strecke zwischen Shin-Ösaka und Hakata im Einsatz.

Ein Gehäuseset aus 3 Wagen (Vorderwagen + Mittelwagen + Hinterwagen) mit individuellen Dummy-Fahrgestellen.

Hinweis:

Zur Inbetriebnahme der Shorty 500 Type Gehäuse werden zweimal 7297906 (Shorty Chassis Shinkansen) und einmal 7297904 (Shorty Motor Chassis Shinkansen) benötigt.



500 Type Shinkansen			
NOCH Art.-Nr.	ROKUHAN Art.-Nr.	Artikel-Bezeichnung	Spur
7297850	ST008-1	Shorty 500 Type KODAMA Shinkansen Shorty Gehäuse	Z

Historie

Im November 2015 wurde anlässlich des 20. Jubiläums der Anime Serie Neon Genesis Evangelion der 500 Type Shinkansen EVA äußerlich gestaltet. Ein Wagen des Shinkansen EVA wurde zu einem Ausstellungsraum passend zur Anime Serie eingerichtet und die im Passagierwagen eingebauten Sitze, Sonnenblenden und Wegeleitsysteme sind ebenfalls im Design der Anime Serie. Der Shinkansen fuhr einmal täglich von November 2015 bis Mai 2018 auf der Strecke zwischen Hakata und Shin-Ösaka.

Ein Gehäuseset aus 3 Wagen (Vorderwagen + Mittelwagen + Hinterwagen) mit individuellen Dummy-Fahrgestellen.

Hinweis:

Zur Inbetriebnahme der Shorty 500 Type Gehäuse werden zweimal 7297906 (Shorty Chassis Shinkansen) und einmal 7297904 (Shorty Motor Chassis Shinkansen) benötigt.

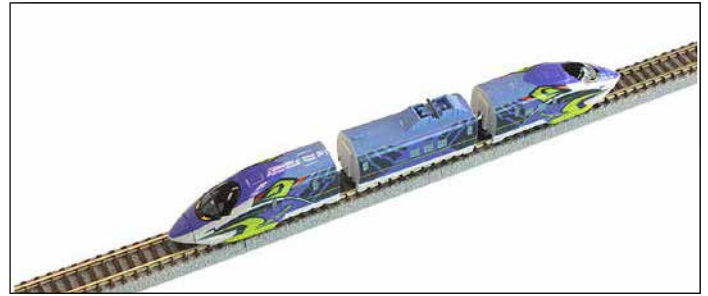

500 Type Shinkansen			
NOCH Art.-Nr.	ROKUHAN Art.-Nr.	Artikel-Bezeichnung	Spur
7297851	ST008-3	Shorty 500 Type EVA Shinkansen Shorty Gehäuse	Z

Anschluss gesucht?

ROKUHAN hat auch hier vorgesorgt und bietet die passenden Tauschkupplungen für seine Wagen und Lokomotiven an. So finden Lokomotiven und Wagen von ROKUHAN immer den richtigen Anschluss. Anwendungshinweise finden Sie auf dem YouTube-Kanal „ROKUHAN65“ unter „ROKUHAN Coupler sets“.

7297409 (A009) Innenbeleuchtung Typ A

für Personenwagen und Triebzüge bis T006-4 (1 Stück)

7297415 (A015) Innenbeleuchtung Typ B

für Triebzüge ab T009-1 (1 Stück)

Kupplungen			
NOCH Art.-Nr.	ROKUHAN Art.-Nr.	Artikel-Bezeichnung	Spur
7297419 (6 St.)	A019	Knuckle-Kupplungen (kurz), 7 mm	Z
7297420 (6 St.)	A020	Knuckle-Kupplungen (lang), 11 mm	Z
7297421 (6 St.)	A021	Märklin® Kupplungen (kurz), 11 mm	Z
7297422 (6 St.)	A022	Märklin® Kupplungen (lang), 13 mm	Z
7297424 (6 St.)	A024	Arnold Kupplungen (kurz), 7 mm	Z
7297425 (6 St.)	A025	Arnold Kupplungen (lang), 9 mm	Z

Fahrregler und Stromversorger

Mit dem formschönen Komfort-Fahrregler »Train Controller RC03« oder dem Kompakt-Fahrregler „RC02“ von ROKUHAN haben Sie alles im Griff. Den „RC03“ haben Sie im Handumdrehen an den Fahrstrom angeschlossen und die E-Weichen verkabelt. Dank eines zusätzlichen Batteriefachs (8 x AA-Batterien) auf der Unterseite des Reglers kann der Trafo auch unterwegs ohne Steckernetzteil betrieben werden.

Wer es gerne etwas sparsamer hat, für den ist der „RC02“ das Richtige (8 x AAA-Batterien). Steckernetzgerät für beide Fahrregler optional Art.-Nr. 7297411 (siehe Seite 421).

7297304 Kompakt-Fahrregler RC02

Output: 10 V, 800 mA (900 mA ab 2017er Produktion)

7297305 Komfort-Fahrregler mit Konstantbeleuchtung RC03

Output: 10 V, 900 mA

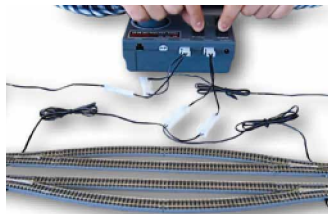

Komfort-Fahrregler mit Konstantbeleuchtung RC03

Batteriefach „RC03“

Anschluss von 4 Weichen am „RC03“ mit Hilfe des Y-Kabels (Art.-Nr. 7297405)

Plug-In-Weichenschalter (Art.-Nr. 7297302) am „RC03“ ohne Batterien, ohne Steckernetzgerät

Technische Infos und Eigenschaften „RC03“:

- Input: AC 100-240 V
Output: 10 V, 900 mA
- Feinfühliges Potentiometer
- Kurzschlusssicherung
- Fahrtrichtungsschalter (vorwärts, rückwärts, Nullstellung)

- Seitliche Plug-In-Anschlüsse für weitere Weichenschalter
- Maße Fahrregler RC03: 153 x 96 x 49 mm
- Konstantbeleuchtung (Fahrlicht, Innenbeleuchtung)
- Zwei integrierte Weichenschalter, d.h. zwei bzw. vier (über das Y-Kabel) Weichen können am Fahrregler angeschlossen und geschaltet werden

Weichenschalter

Die Weichenschalter von ROKUHAN sind mit ihren Anschlussmöglichkeiten wahre Multitalente. Die Weichen lassen sich mit den Weichenschaltern dank der Plug-In-Steckverbinder schnell und einfach „verkabeln“. Umständliches Verlöten oder das Anschließen mit Lüsterklemmen gehört der Vergangenheit an. Die Schalter werden einfach seitlich mit Plug-In-Verbindern am ROKUHAN Komfort-Fahrregler „Train Controller RC03“ oder an den „Kompakt Controller RC02“ angeschlossen.

Einfach aufstecken – und fertig! Die Schalter lassen sich mit einem zusätzlichen Steckernetzgerät (Art.-Nr. 7297411, siehe Seite 421) auch direkt betreiben – eine Anschlussbuchse ist am Schalter vorhanden.

Wenn Sie einen Märklin® oder einen anderen Spur Z Trafo verwenden, dann benötigen Sie das AC-Weichen-Anschlusskabel Art.-Nr. 7297410 (siehe Seite 421).



Weichenanschluss an Weichenschalter mit Fahrregler „RC03“

Weichenanschluss an Trafos anderer Hersteller (hier: Märklin®)

Weichenanschluss mit direkter Stromzufuhr über ein zusätzliches Steckernetzgerät (Art.-Nr. 7297411)

Kehrschleifenschalter und Isoliervbinder

Mit dem Isoliervbinder lassen sich einfach und sicher Trennstellen in den Gleisverlauf einarbeiten. Dazu werden die regulären Gleisverbinder abgezogen und durch den Isoliervbinder ersetzt. Mit dem Plug-In-Schalter für Kehrschleifen ist es sehr einfach, eine Umpolung des Plus- und Minus-Pols innerhalb der Kehrschleife vorzunehmen: Einfach den Zug vor der zweiten Trennstelle anhalten, Kehrschleifenschalter und Weiche umstellen, und schon kann die Fahrt mit ihrem Zug weitergehen. Ganz einfach!

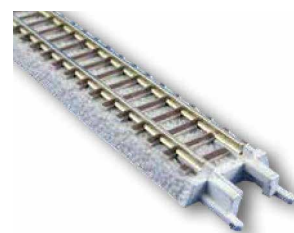

7297303 Plug-In-Kehrschleifenschalter

7297413 Isoliervbinder, 2 Stück

Anschlussgleis

Der Stromanschluss ist bei den Z Gleisen von ROKUHAN einzigartig und clever gelöst. Im Bettungskörper der geraden Gleise ist ein Bettungsstück integriert, das sich herausnehmen lässt und so die Schiene für den Stromanschluss direkt freilegt (siehe Abb. 1).

Der Stecker des Anschlusskabels (Art.-Nr. 7297408) ist so gebaut, dass dieser direkt in diese Stelle eingesetzt werden kann (siehe Abb. 2.). Fertig ist der Anschluss!



Abb. 1



Abb. 2

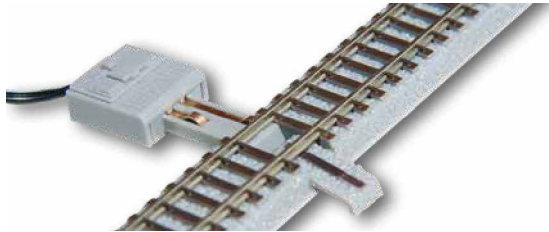

Auf dem YouTube-Kanal www.youtube.com/user/Rokuhan65 finden Sie eine Vielzahl hilfreicher Videos zum Thema ROKUHAN (inklusive Auf-, Ein- und Umbauanleitungen).

Weichen – durchdachte Technik und Handhabung

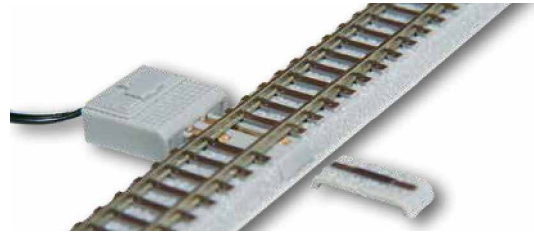
In der Gleisgeometrie von ROKUHAN gibt es drei Weichengrößen: mit der Länge 110 mm R490-13°, mit 55 mm R127-26°, sowie eine Bogenweiche mit der Länge 112,8 mm R195/220-30°. Die Weichen können manuell oder elektrisch betrieben werden. Die Antriebe sind dabei direkt in der Gleisbettung untergebracht.

Die Herzstücke sind aus Metall und stromführend. Die intelligenten Stoppweichen des Power Routing System wirken einem Zusammenstoßen

von Zügen entgegen (die Stoppweichenfunktion kann ganz einfach über das unterseitige Einbringen von zwei Schraubchen deaktiviert werden). Die derzeit stärksten Neodym-Magnete sorgen für Durchzugsstärke und Zuverlässigkeit im Langzeitbetrieb. Der Parallelgleisabstand nach Einbau des Gegenbogens beträgt 25 mm.

Nähere Informationen auf www.rokuhan.de.

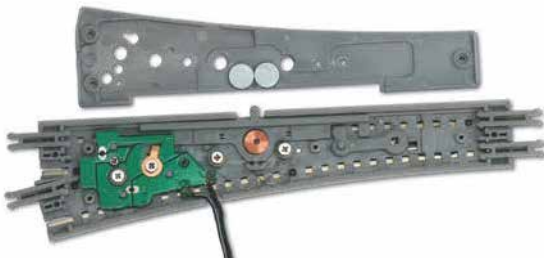

Im Bettungskörper integrierte Weichenantriebe mit den derzeit stärksten Neodym-Magneten garantieren Durchzugsstärke.

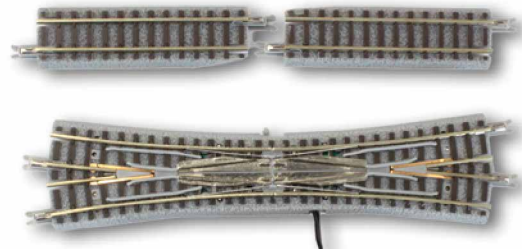

Da es im Bereich des Übergangs zum Gegenbogen und dem Gleisanschluss oft eng wird, liefert ROKUHAN ein passend angeschnittenes Gleis gleich mit, sodass die Weichen einfach und schnell verlegt werden können. Bild links zeigt DKW mit Anschlussgleis links.

Weichenmodul

Das Schalten von ROKUHAN und KATO Weichen wird jetzt noch leichter – digital wie analog!

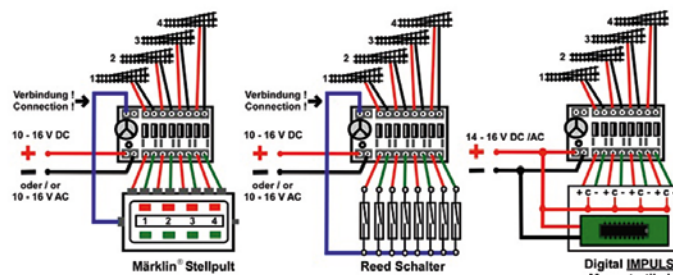

Egal ob Sie neu einsteigen oder Ihr bestehendes System verwenden wollen: Mit dem Weichenmodul können konventionelle 2 x 4-Tasten-Stellpulte, z. B. von Märklin® und andere Stellpulte mit Tastfunktion zur Ansteuerung von KATO und ROKUHAN Weichen verwendet werden. Insgesamt 4 Weichen können mit jedem Weichenmodul geschaltet werden. Der Anschluss der Weichen, des Stellpultes und der Stromversorgung erfolgt über Schraubklemmen. Weiterhin ist das Schalten mit Reedkontakten und das digitale Schalten mit einem vorgeschalteten Magnetartikel-Decoder möglich. Löten ist nicht notwendig. Der Anschluss erfolgt an Gleich- oder Wechselstrom mit 10 bis 16V.

Weichenmodul		
NOCH Art.-Nr.	Artikel-Bezeichnung	Spur
60264	Weichenmodul für KATO Spur H0 und N sowie Rokuhan Spur-Z-Weichen	Z

Das NOCH Weichenmodul ist auch an Magnetartikeldecoder anschließbar. Ausgangsseitig haben einige Decoder auf dem gemeinsamen Anschluss negatives Potential und andere positives Potential. Das NOCH Weichenmodul benötigt positives Potential am gemeinsamen Anschluss, oft bezeichnet als „Klemme C“, am jeweiligen Schaltausgang des Decoders. Solche Decoder sind zum Beispiel: LENZ LS100 (Art.-Nr. 1110) und ESU Switch Pilot V2.0 4-fach Magnetartikel-Decoder (Art.-Nr. 51820). **Achten Sie darauf unbedingt auf die Angaben des Decoder Herstellers.**

Fahrregler, Schalter, Kabel, Gleiszubehör, LED-Beleuchtung (Häuser)

Fahrregler, Schalter, Kabel, Gleiszubehör, LED-Beleuchtung (Häuser)		
NOCH Art.-Nr.	ROKUHAN Art.-Nr.	Art.-Bez.
7297304 (1 St.)	RC02	Einfacher Kompakt-Fahrregler RC02, 94 x 71 x 37 mm, ohne Steckernetzgerät, wahlweise auch mit 8 AAA-Batt. zu betreiben Input AC 100 V – 240 V, Output max. 12 V, 800 mA
7297305 (1 St.)	RC03	Fahrregler „Train Controller RC03“ mit Konstantbeleuchtung, ohne Steckernetzgerät, 153 x 96 x 49 mm, auch mit 8 AA-Batt. zu betreiben (Input AC 100 V – 240 V, Output max. 10 V, 900 mA)
7297302 (1 St.)	C002	Weichenschalter, 95 x 65 x 30 mm (Passend zu RC02 und RC03)
7297303 (1 St.)	C003	Kehrschleifenschalter (Passend zu RC02 und RC03)
7297306 (1 St.)	C004	Schalter für Zubehör
7297413 (2 St.)	A013	Isolierverbinder
7297414 (2 St.)	A014	Übergangs-Verbinder auf Gleissysteme Dritter
7297402 (1 St.)	A002	Aufgleishilfe, 145 x 25 x 15 mm (ohne Abb.)
7297403 (1 St.)	A003	Verlängerung Anschlusskabel, 150 cm (ohne Abb.)

Fahrregler, Schalter, Kabel, Gleiszubehör, LED-Beleuchtung (Häuser)		
NOCH Art.-Nr.	ROKUHAN Art.-Nr.	Art.-Bez.
7297404 (1 St.)	A004	Verlängerungskabel Weichenanschluss, 150 cm (ohne Abb.)
7297405 (10 St.)	A005	Y-Kabel für den parallelen Anschluss von zwei Weichen (ohne Abb.)
7297429 (1 St.)	A029	Y-Kabel für den parallelen Anschluss von zwei Anschlussgleisen
7297408 (1 St.)	A008	T-Anschlusskabel (Stromeinspeisung), 70 cm (ohne Abb.)
7297410 (1 St.)	A010	AC Weichenschalter-Anschlusskabel an Trafos Dritter (ohne Abb.)
7297412 (10 St.)	A012	Schienenverbinder (ohne Abb.)
7297411 (1 St.)	A011D	Steckernetzgerät, passend zu Art.-Nr. 7297302, 7297304 und 7297305
7297306 (1 St.)	C004	Schalter für Zubehör (z. B. Hausbeleuchtung) (ohne Abb.)
7297416 (1 St.)	A016	Verteiler Lichtanschluss (ohne Abb.)
7297417 (1 St.)	A017-1	LED-Beleuchtung (weiß) (ohne Abb.)
7297401 (1 St.)	A017-2	LED-Beleuchtung (orange) (ohne Abb.)



ROKUHAN Spur Z Gleis-Sortiment

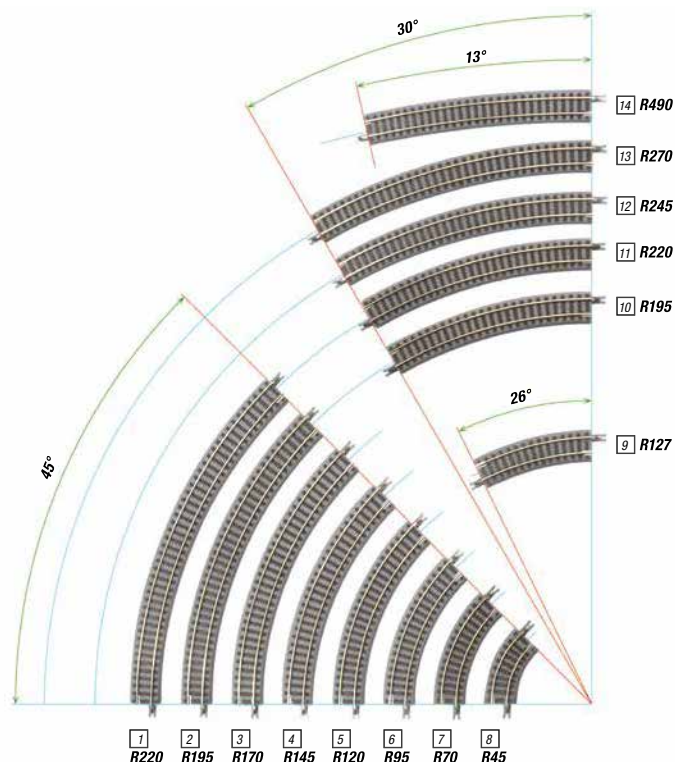

Hinweis:
ROKUHAN Gebogene Gleise

Radien kleiner R170 sind nur für kurze, 2-achsige Fahrzeuge geeignet.

Gebogene Gleise			
	NOCH Art.-Nr.	ROKUHAN Art.-Nr.	Artikel-Bezeichnung
1	7297004 (4 St.)	R004	Gleis gebogen R220-45°
2	7297002 (4 St.)	R002	Gleis gebogen R195-45°
3	7297003 (4 St.)	R003	Gleis gebogen R170-45°
4	7297005 (4 St.)	R005	Gleis gebogen R145-45°
5	7297011 (4 St.)	R011	Gleis gebogen R120-45°
6	7297010 (4 St.)	R010	Gleis gebogen R95-45°
7	7297018 (4 St.)	R018	Gleis gebogen R70-45°
8	7297046 (4 St.)	R046	Gleis gebogen R45-45°
9	7297019 (2 St.)	R019	Gleis gebogen R127-26° (Gegenbogen)
10	7297032 (6 St.)	R032	Gleis gebogen R195-30°
	7297051 (6 St.)	R051	wie 7297032, jedoch mit Betonschwellen
11	7297033 (6 St.)	R033	Gleis gebogen R220-30°
	7297052 (6 St.)	R052	wie 7297033, jedoch mit Betonschwellen
12	7297014 (6 St.)	R014	Gleis gebogen R245-30°
	7297053 (6 St.)	R053	wie 7297014, jedoch mit Betonschwellen
13	7297015 (6 St.)	R015	Gleis gebogen R270-30°
	7297054 (6 St.)	R054	wie 7297015, jedoch mit Betonschwellen
14	7297012 (2 St.)	R012	Gleis gebogen R490-13° (Gegenbogen)
	7297059 (2 St.)	R059	wie 7297012, jedoch mit Betonschwellen

ROKUHAN Spur Z Gleis-Sortiment

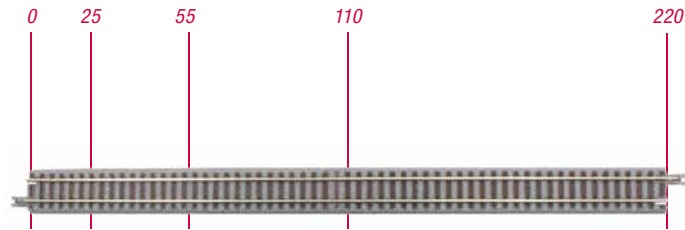

7297009 (R009) Gleis gerade, mit Anschlussblende, 220 mm (4 Stück)

7297050 (R050) Gleis gerade, mit Anschlussblende, mit Betonschwellen, 220 mm (4 Stück)

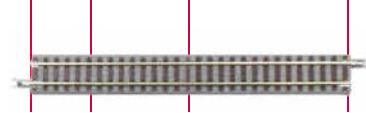

7297001 (R001) Gleis gerade, mit Anschlussblende, 110 mm (4 Stück)

7297049 (R049) Gleis gerade, mit Anschlussblende, mit Betonschwellen, 110 mm (4 Stück)

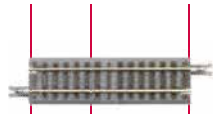

7297024 (R024) Gleis gerade, mit Anschlussblende, 55 mm (2 Stück)

7297048 (R048) Gleis gerade, mit Anschlussblende, mit Betonschwellen, 55 mm (2 Stück)

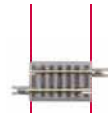

7297030 (R030) Gleis gerade, 25 mm (4 Stück)

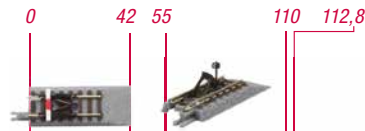

7297013 (R013) Japanischer Prellbock, 42 mm (2 Stück)

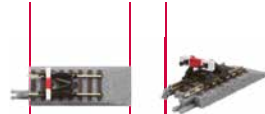

7297029 (R029) Europäischer Prellbock, 42 mm (2 Stück)

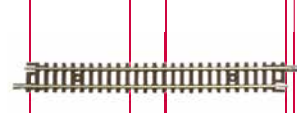

7297045 (R045) Gleis gerade, ohne Gleisbett, 110 mm (2 Stück)

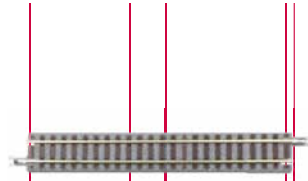

7297036 (R036) Gleis gerade, mit Anschlussblende, 112,8 mm (2 Stück)

7297038 (R038) Gleis gerade, mit Anschlussblende, mit Betonschwellen, 112,8 mm (2 Stück)

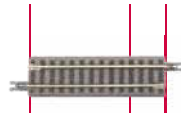

7297037 (R037) Entkupplungs-Gleis, für Micro Train®, 55 mm, (1 Stück)



7297077 (R077) Entkupplungs-Gleis Märklin® & Arnold, 55 mm (1 Stück)



7297083 (R083) Gleis gerade, mit Anschlussblende, 440 mm (2 Stück)



7297016 (R016) Flexgleis mit Bettung, 330 mm (1 Stück)

7297084 (R084) Gleis gerade, mit Anschlussblende, mit Betonschwellen, 440 mm (2 Stück)

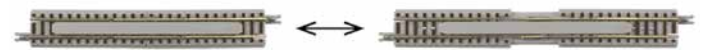

7297031 (R031) Vario-Gleis, 100 - 120 mm (1 Stück)

Gerade und Sondergleise, Gleis-Sets		
NOCH Art.-Nr.	ROKUHAN Art.-Nr.	Artikel-Bezeichnung
7297064 (6 St.)	R064	Gleis überhöht, R195-30° (ohne Abb.)
7297065 (6 St.)	R065	Gleis überhöht, R220-30° (ohne Abb.)
7297066 (6 St.)	R066	wie 7297064, jedoch mit Betonschwellen (ohne Abb.)
7297067 (6 St.)	R067	wie 7297065, jedoch mit Betonschwellen (ohne Abb.)
7297073 (6 St.)	R073	Gleis überhöht, R245-30° (ohne Abb.)
7297074 (6 St.)	R074	Gleis überhöht, R270-30° (ohne Abb.)
7297075 (6 St.)	R075	wie 7297073, jedoch mit Betonschwellen (ohne Abb.)
7297076 (6 St.)	R076	wie 7297074, jedoch mit Betonschwellen (ohne Abb.)
7297786 (1 St.)	S045-1	Bahnübergang Japan (ohne Abb.)
7297787 (1 St.)	S045-2	Bahnübergang U.S. (ohne Abb.)
7297788 (1 St.)	S045-3	Bahnübergang Europa (ohne Abb.)
7297028 (1 Set)	R028	Einfaches Gleis-Oval A 8 Gleise gebogen, R195-45°, 4 Gleise gerade, 110 mm

Gerade und Sondergleise, Gleis-Sets		
NOCH Art.-Nr.	ROKUHAN Art.-Nr.	Artikel-Bezeichnung
7297047 (1 Set)	R047	Gleis-Set B Ausweichgleis je 1 x E-Weiche links + rechts, R490-13°, Gleis gerade, 110 mm, 2 x Gleis gebogen, R490-13°, 2 x Gleis gerade, 110 mm
7297062 (1 Set)	R062	Gleis-Set C Doppeltes Gleisoval Gesamtmaß ca. 460 x 900 mm
7297063 (1 Set)	R063	Gleis-Set D Viadukt-Strecke Gesamtmaß ca. 560 x 860 mm
7297079 (1 Set)	R079	Gleis-Set E (mini Doppel-Gleis-Set) 8 x R95-45° Gleis gebogen 8 x R120-45° Gleis gebogen 2 x 110 mm Gleis gerade 2 x 55 mm Gleis gerade
7297080 (1 Set)	R080	Gleis Set F - Gleis Oval mit Abstellgleisen Gesamtmaß ca. 1.155 x 485 mm

Weichen und Kreuzungen

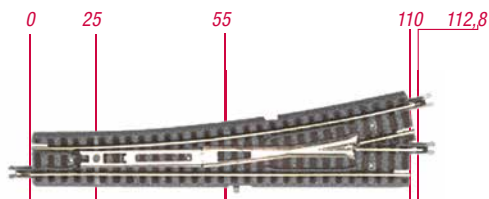

7297039 (R039) Elektr. Weiche links, R490-13°, 110 mm, mit 1 x angeschnittenem geradem Gleis, 110 mm (1 Stück)

7297055 (R055) Elektr. Weiche links, R490-13°, 110 mm, mit 1 x angeschnittenem geradem Gleis, 110 mm, mit Betonschwellen (1 Stück)

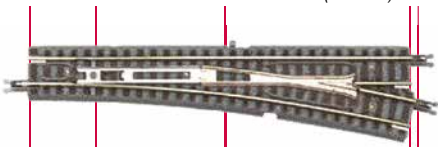

7297040 (R040) Elektr. Weiche rechts, R490-13°, 110 mm, mit 1 x angeschnittenem geradem Gleis, 110 mm (1 Stück)

7297056 (R056) Elektr. Weiche links, R490-13°, 110 mm, mit 1 x angeschnittenem geradem Gleis, 110 mm, mit Betonschwellen (1 Stück)

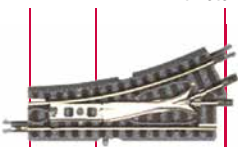

7297022 (R022) Elektr. Weiche links R127-26°, 55 mm, mit 1 x angeschnittenem geradem Gleis, 55 mm (1 Stück)

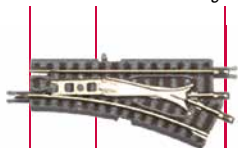

7297023 (R023) Elektr. Weiche rechts, R127-26°, 55 mm, mit 1 x angeschnittenem geradem Gleis, 55 mm (1 Stück)

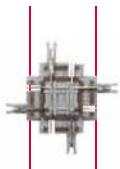

7297025 (R025) Kreuzung 90°, 25 mm (1 Stück)

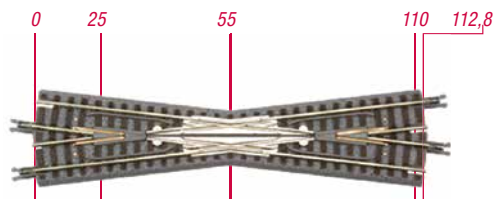

7297020 (R020) Kreuzung 13°, 112,8 mm, mit 2 x Ausgleichsgleis 53,6 mm (1 Stück)

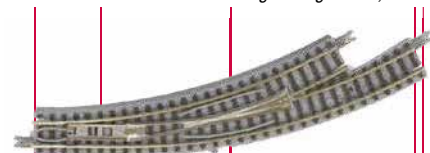

7297026 (R026) Bogenweiche links, R220/195-30°, 112,8 mm mit 1 x angeschnittenem, gebogenem Gleis (1 Stück)

7297057 (R057) Bogenweiche links, R220/195-30°, 112,8 mm mit 1 x angeschnittenem, gebogenem Gleis, mit Betonschwellen (1 Stück)

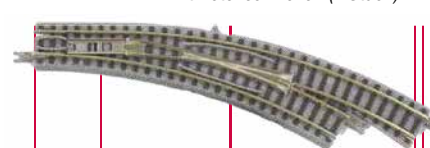

7297027 (R027) Bogenweiche rechts, R220/195-30°, 112,8 mm mit 1 x angeschnittenem, gebogenem Gleis (1 Stück)

7297058 (R058) Bogenweiche rechts, R220/195-30°, 112,8 mm mit 1 x angeschnittenem, gebogenem Gleis, mit Betonschwellen (1 Stück)



7297034 (R034) E-Doppelkreuzweiche 112,8 mm, 13° + 2 x 53,6 mm, Gleis gerade, Ansnitt links, (1 Stück)

7297068 (R068) E-Doppelkreuzweiche 112,8 mm, 13° + 2 x 53,6 mm, Gleis gerade, Ansnitt links, mit Betonschwellen (1 Stück)

7297035 (R035) E-Doppelkreuzweiche 112,8 mm, 13° + 2 x 53,6 mm, Gleis gerade, Ansnitt rechts (1 Stück)

7297069 (R069) E-Doppelkreuzweiche 112,8 mm, 13° + 2 x 53,6 mm, Gleis gerade, Ansnitt rechts, mit Betonschwellen (1 Stück)

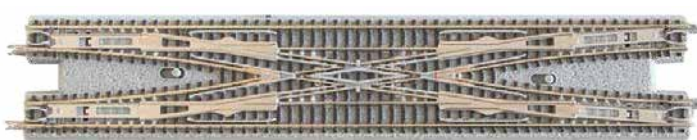

7297078 (R078) Doppelte Gleisverbindung (Hosenträger), 220 mm, 25 mm Gleisabstand (1 Stück)

7297082 (R082) Doppelte Gleisverbindung (Hosenträger), 220 mm, 25 mm Gleisabstand mit Betonschwellen (1 Stück)



© Claudius Veit - www.velmo.de



Hinweis: ROKUHAN Weichen / Weichenschaltung

• Die Weichen dürfen nur mit dem ROKUHAN Weichenschalter C002 oder über die Weichenschalter des RC03 betrieben werden.

• Zur Verwendung von Stellpulten mit Tastfunktion bitte das Weichenmodul (NOCH Art.-Nr. 60264) verwenden (siehe Seite 420).
• Falsches Befahren der Weichen (Weichenzunge steht nicht in Fahrtrichtung) kann zu Kurzschlüssen führen.

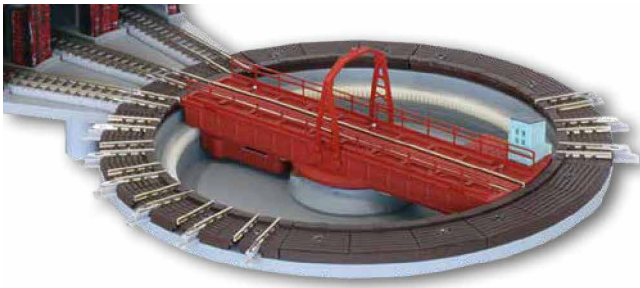

Drehscheibe und Ringlokschuppen

Drehscheibe

Genießen Sie mit ROKUHAN eine technisch ausgereifte Drehscheibe, sei es im analogen oder digitalen Betrieb (DCC). Mit dem Grundset erhalten Sie bereits 8 Gleisanschlüsse, die bis auf insgesamt 24 ausbaubar sind. Der fein gesteuerte Schrittschaltmotor erlaubt einen optimalen Anlauf zu den einzelnen Gleisen und das ansprechende Steuergerät bietet eine übersichtliche Funktionalität, die Ihnen Freude bereiten wird.

Set bestehend aus:

- 1 Drehscheibe
- 1 Steuereinheit
- 8 Gleisanschlüsse
- 1 Isolierverbinder
- 1 Bedienungsanleitung

Modelleigenschaften:

- Länge Drehbrücke: 132 mm
- Außendurchmesser: 169 mm
- Einbautiefe: ca. 23 mm

Ringlokschuppen

Ergänzen Sie Ihre Drehscheibe mit diesem stilgerechten Ringlokschuppen, der Ihre Modell-Landschaft noch eindrucksvoller gestaltet. Im Bausatz enthalten sind 2 verschiedene Fassaden, die Sie wahlweise verwenden können. Dieses 3er-Segment ist natürlich beliebig erweiterbar und kann zudem nachträglich ganz einfach beleuchtet werden (LED weiß 7297417 oder orange 7297401, Verteileranschluss 7297416).

Modelleigenschaften:

- Einfach zu montierender Bausatz
- Mit 2 unterschiedlichen Fassaden zur Auswahl
- Optional erweiterbar

Stromversorgung über ROKUHAN Stecker-Netzgerät (7297411 optional) oder über den Fahrregler RC02 bzw. RC03.



Elektrische Drehscheibe und Ringlokschuppen		
NOCH Art.-Nr.	ROKUHAN Art.-Nr.	Artikel-Bezeichnung
7297613	S037	Elektrische Drehscheibe
7297614	S038	Ringlokschuppen
7297615	A035	2 Gleisanschlüsse, 2 Randsegmente ohne Gleis
7297616	A036	Drehscheiben-Steuerkabel Verlängerung 150 cm

Maschinenhaus

- 2 Farbvarianten zur Auswahl
- Beiliegende Schilder zum Selbstanbringen
- Nachrüstbare Innenbeleuchtung mit Art.-Nr. 7297401 (s. Seite 421)



7297665 (S051-1) Holz-Maschinenhaus
dunkelbraun



7297666 (S051-2) Holz-Maschinenhaus
braun

Bahnsteig & Bahnhof



7297632 Bahnsteig Basis-Set
(S046-1) 43 x 3,3 cm, 1,1 cm hoch



7297633 Bahnsteig Erweiterungs-Set
(S046-2) 11 x 3,3 cm, 1,1 cm hoch



7297634 Bahnhof (blaues Dach)
(S047-1) 25,8 (22) x 8,1 cm

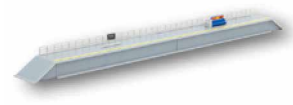

7297636 Bahnsteig-Set, einseitig
(S048-1) 25,8 (22) x 2,4 cm, 1,1 cm hoch

7297635 Bahnhof (rotes Dach)
(S047-2) 25,8 (22) x 8,1 cm

Brücken, Brückenpfeiler und Viadukt-Segmente

Neben den interessanten, gängigen Brücken hält ROKUHAN moderne Viadukt-Segmente für Sie bereit. Die einfach zu montierenden Segmente werden ohne Gleis geliefert. Sie haben also freie Gleis-Wahl:

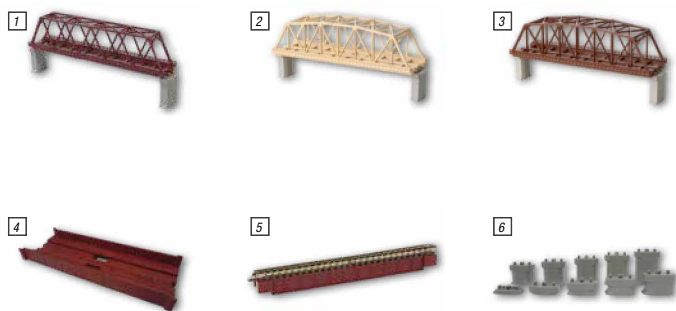

Schienen mit Bettung (Holz- oder Betonschwellen) oder ohne Bettung. Für Überfahrtmöglichkeiten (z. B. im Stadtbereich) bietet ROKUHAN die passenden Brückenpfeiler an.

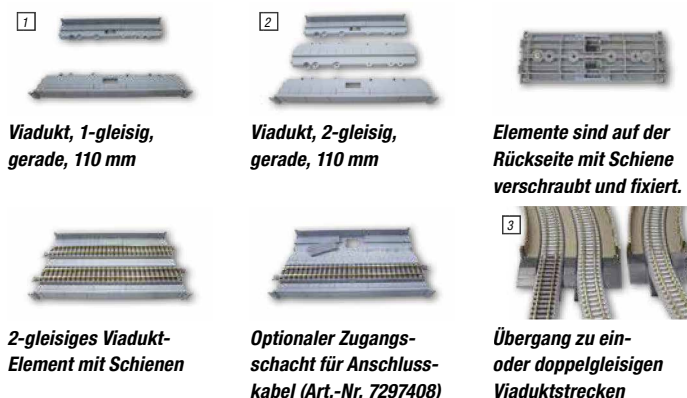

Brücken und Brückenpfeiler (Lieferform: Die Kasten- und Blechträgerbrücken werden ohne Gleis geliefert. Passendes Gleis zum Einsetzen: Art.-Nr. 7297045)			
	NOCH Art.-Nr.	ROKUHAN Art.-Nr.	Artikel-Bezeichnung
	7297041 (1 St.)	R041	Kastenbrücke, dunkelgrün, 1-gleisig, 220 mm (ohne Abb.)
1	7297042 (1 St.)	R042	Kastenbrücke, dunkelrot, 1-gleisig, 220 mm
	7297043 (1 St.)	R043	Kastenbrücke, dunkelgrün, 2-gleisig, 220 mm (ohne Abb.)
2	7297044 (1 St.)	R044	Kastenbrücke, beige, 2-gleisig, 220 mm
3	7297060 (1 St.)	R060	Kastenbrücke, braun, 2-gleisig, 220 mm
	7297061 (1 St.)	R061	Kastenbrücke, braun, 1-gleisig, 220 mm (ohne Abb.)
4	7297610 (1 St.)	S023	Blechträgerbrücke, braun, 1-gleisig, 110 mm
5	7297070	R070	Vollwandbrücke, dunkelrot, 1-gleisig mit Gleis 110 mm
	7297071	R071	Vollwandbrücke, grün, 1-gleisig mit Gleis 110 mm (ohne Abb.)
	7297072	R072	Vollwandbrücke, dunkelgrau, 1-gleisig mit Gleis 110 mm (ohne Abb.)
6	7297604 (10 St.)	S017	Brückenpfeiler-Set aufsteigend, Höhe höchster Brückenpfeiler: 40 mm
	7297605 (6 St.)	S018	Brückenpfeiler-Set, Höhe 40 mm (ohne Abb.)

Viadukt-Segmente und Oberleitungsmasten (Lieferform: Die Viaduktelemente werden ohne Gleis geliefert. Passende Gleise zum Einsetzen: Art.-Nr. 7297001, 7297045 oder 7297049.)			
	NOCH Art.-Nr.	ROKUHAN Art.-Nr.	Artikel-Bezeichnung
1	7297600 (2 St.)	S010	Viadukt gerade, 110 mm
	7297601 (3 St.)	S011	Viadukt gebogen, R195-30° (ohne Abb.)
	7297602 (3 St.)	S012	Viadukt gebogen, R220-30° (ohne Abb.)
	7297603 (3 St.)	S013	Viadukt, 2-gleisig, R195/220-30° (ohne Abb.)
2	7297606 (2 St.)	S019	Viadukt, 2-gleisig, gerade, 110 mm
3	7297611 (2 St.)	S035	Viadukt Übergang, 1-gleisig
3	7297612 (2 St.)	S036	Viadukt Übergang, 2-gleisig
	7297607 (10 St.)	S020	Oberleitungsmast, 1-gleisig (ohne Abb.)
	7297608 (10 St.)	S021	Oberleitungsmast, 2-gleisig (ohne Abb.)
	7297609 (10 St.)	S022	Quertragwerk für Oberleitungsmast (für z. B. 3-gleisig) (ohne Abb.)
	7297406 (10 St.)	A006	1-gleisige Gleis- & Masten-Basis, 40 x 8 x 3 mm (für das Fixieren der Gleise bzw. für die Installation von Oberleitungsmasten), (ohne Abb.)
	7297407 (10 St.)	A007	2-gleisige Gleis- & Masten-Basis, 80 x 8 x 3 mm (für das Fixieren der Gleise bzw. für die Installation von Oberleitungsmasten), (ohne Abb.)

Weitere Brücken finden Sie bei Ihrem Fachhändler oder auf www.rokuhan.de

Häuser



7297217 Eckgebäude A (S034-1)



7297216 Bürogebäude C (S033-3)



7297627 Zweistöckiges Haus Typ A, (S042-2) weiß



7297661 Lebensmittelladen, blau/grau (S049-2)

Container

Container			
NOCH Art.-Nr.	ROKUHAN Art.-Nr.	Artikel-Bezeichnung	Spur
7297910 (1 St.)	SA006-2	Shorty Container Car, grau	Z
7297408 (1 St.)	A103-2	12' Container 19B JRF	Z

Eine große Auswahl weiterer Längen und Gesellschaften finden Sie bei Ihrem Fachhändler oder auf www.rokuhan.de



Fehlt noch was?

Eine große Auswahl an Lokomotiven, Triebzügen, Personen- / Güterwagen, über 40 verschiedene 12', 20', 31' oder 40' Container sowie traditionelle und moderne japanische Gebäude finden Sie bei Ihrem Fachhändler oder auf www.rokuhan.de.



Amerikas berühmteste „Langstreckenläufer“ bei NOCH – Athearn 'The Biggest Little Railroad in America'SM

Mit über 1,5 Millionen verkauften Modellen jährlich kann Athearn zu Recht behaupten, „die größte unter den kleinen Eisenbahnen in Amerika“ zu sein. Wir freuen uns, dass NOCH internationaler Distributions-Partner von Athearn ist und Sie die Modelle dieses traditionsreichen und etablierten US-Herstellers über unsere Fachhandelspartner beziehen können. Seit 1943, als Irv Athearn damit begann, in der Küche seiner Mutter Spur 0 Güterwagen zu bauen, steht der Name für hohe Qualität

und ein sehr gutes Preis-Leistungs-Verhältnis. Diese Werte bildeten die Basis für den Erfolg. Auch heute noch ist Irvs Erbe, in Form von Qualität und Wert, in jedem Modell wiederzufinden. Die hier abgebildeten Modelle sind nur ein kleiner Auszug aus dem reichhaltigen Athearn-Sortiment. Die aktuellen Angebote (Updates) finden Sie im Internet unter www.noch.de (s. Aktuelles im Blog: Athearn) – oder lassen Sie sich von Ihrem Fachhändler beraten.

G 1 0 HO TT N Z

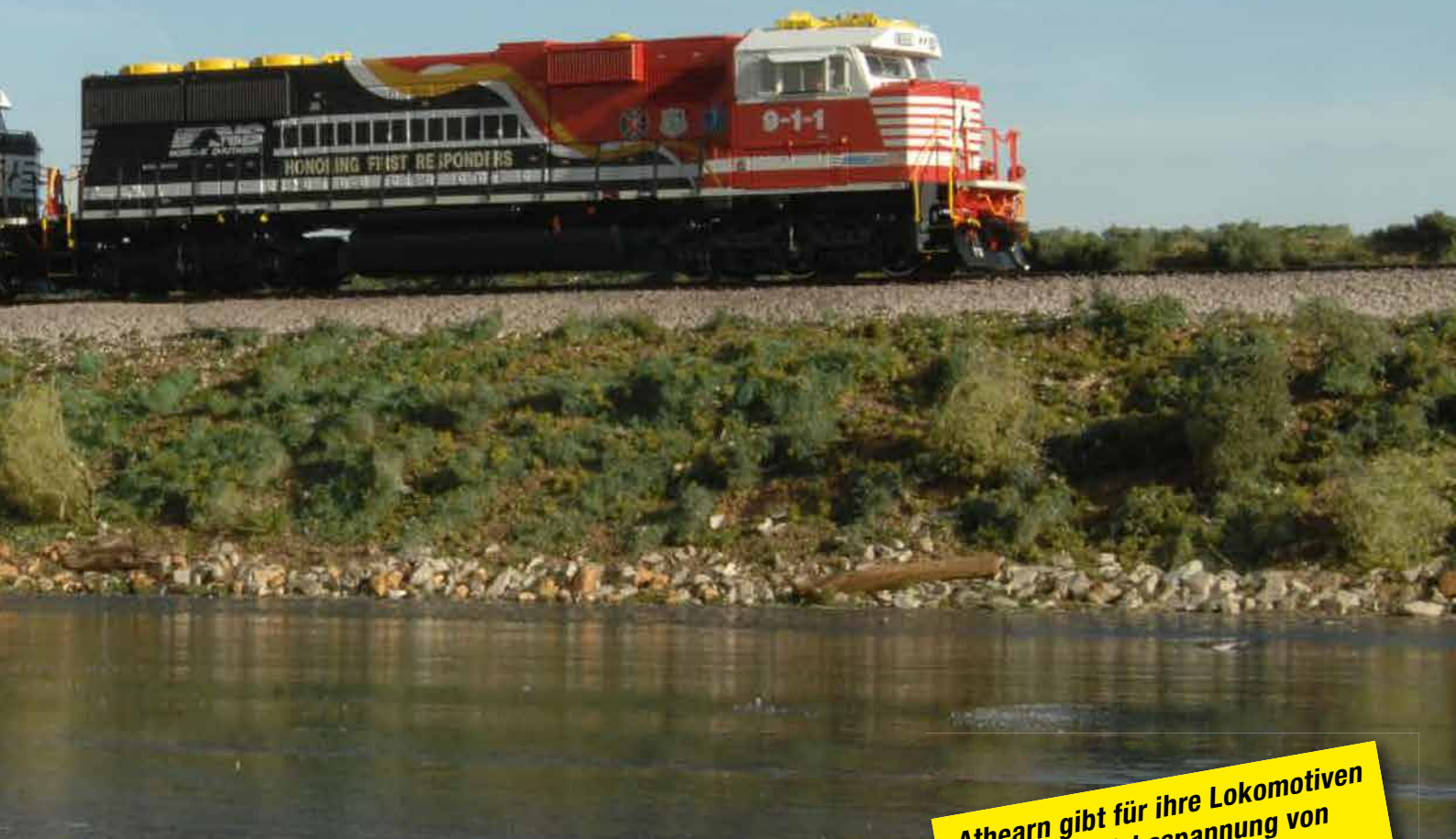

Athearn

**Athearn gibt für ihre Lokomotiven
eine Betriebsspannung von
maximal 12–14 V vor**



**Info-Tipp:
Athearn**



- Das Angebot der im Jahr 1943 gegründeten Firma Athearn ist untergliedert in
- die hochwertige Genesis Modell-Linie
 - die ausgezeichnete und detaillierte Spur N Modell-Linie
 - die bereits zugestellte „Ready to Roll“ Modell-Linie
 - die Marke „Roundhouse“

Unsere Athearn-Fachhandelspartner werden monatlich über Neuerscheinungen von Athearn informiert. Bleiben auch Sie direkt auf dem Laufenden. Tragen Sie sich einfach auf www.noch.de in den NOCH-Newsletter ein und im nächsten Schritt können Sie dann den US-Newsletter auswählen.

Genesis Line H0

Die GE AC4400CW ist eine Baureihe 6-achsiger dieselelektrischer Lokomotiven des US-amerikanischen Lokomotivherstellers General Electric (GE).

Insgesamt wurden 2.834 Maschinen dieser Baureihe hergestellt. Damit zählt die AC4400CW zu den meistgebauten Lokomotiven der Welt und ist Hauptbestandteil des modernen Eisenbahnverkehrs. Der Motor wurde von GE zwischen 1993 und 2004 produziert und dann durch das Tier II-konforme Modell der Evolution-Serie ersetzt. Zahlreiche Modelle verkehren noch auf den Schienen, entweder in ursprünglichen oder in einer veränderten Variante.

Viele 1. Klasse-, Regional- und ausländische Bahngesellschaften haben die AC4400CW Lokomotiven erworben. Die Eigentümerschaft erstreckte

sich über den gesamten nordamerikanischen Kontinent und die Modelle haben im Laufe ihrer langen Lebensdauer zahlreiche Lackierungsvarianten und Besitzerwechsel erlebt.

Die AC4400CW durchlief während der Produktion zahlreiche Änderungen. Einige davon sind leicht zu erkennen: frühe Einheiten wurden mit den Hi-Adhesion Trucks von GE geliefert, während spätere Einheiten mit der Option für das neu entwickelte GE Steerable produziert wurden. Andere Details sind kleiner und erfordern ein aufmerksames Auge, um sie zu erkennen. Der Türanschlag, die Verstärkung der Trittplächen oder die Anzahl und Positionierung von Platten und Türen.

Modelleigenschaften:

- DCC-fähig mit Quick Plug™ Plug-and-Play-Technologie mit 21-poligem NEM-Stecker
- LED-Beleuchtung
- Flexible MU-Gummischläuche für lange Haltbarkeit
- Vollständige Innenausstattung des Führerstands
- Windschutzscheibenwischer
- McHenry® Scale-Achsschenkelkupplungen – Kadee-kompatibel
- Allradantrieb mit Präzisionszahnradern für reibungslosen und leisen Betrieb

GE AC4400CW dieselelektrische Lokomotive – Spur H0			
Art-Nr. ohne Sound	Art-Nr. mit Sound	Artikel-Bezeichnung	Spur
75G31544	75G31644	CEFX #1002	H0
75G31545	75G31645	CEFX #1020	H0
75G31546	75G31646	CEFX #1048	H0
75G31547	75G31647	CNW #8801	H0
75G31548	75G31648	CNW #8816	H0
75G31549	75G31649	CNW #8831	H0
75G31550	75G31650	CSX #1	H0
75G31551	75G31651	CSX #17	H0
75G31552	75G31652	CSX #420	H0
75G31553	75G31653	KCS #4587	H0
75G31554	75G31654	KCS #4601	H0
75G31555	75G31655	KCS #4614	H0
75G31556	75G31656	SP #114	H0
75G31557	75G31657	SP #239	H0
75G31558	75G31658	SP #336	H0
75G31559	75G31659	UP #6193	H0
75G31560	75G31660	UP #6289	H0

75G31544



75G31547

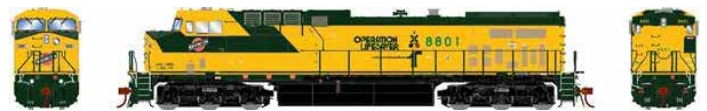

75G31550



75G31553



75G31556



75G31559



Spur N

53' Stoughton Container – Spur N		
Art.-Nr.	Artikel-Bezeichnung	Spur
7517306	SWRU (3)	N
7517307	SWRU (3)	N
7517308	UPHU (3)	N
7517309	UPHU (3)	N
7517310	EMHU (3)	N
7517311	EMHU (3)	N
7517312	SNLU (3)	N
7517313	SNLU (3)	N
7517314	SNLU (3)	N
7517315	SNLU (3)	N

Ein intermodaler Container (auch bekannt als Container, Frachtcontainer, ISO-Container, Schiffcontainer, Hi-Cube-Container, Box, Seecontainer) ist eine genormte, wiederverwendbare Stahlbox. Intermodale Container werden zur effizienten und sicheren Lagerung und Beförderung von Materialien und Produkten genutzt. Der Begriff „intermodal“ bedeutet, dass der Container über verschiedene Verkehrsträger hinweg genutzt werden kann (vom Schiff über die Bahn bis zum LKW) ohne dass sein Inhalt entladen oder umgeladen werden muss. Längen von Containern, die jeweils mit einer eindeutigen ISO 6346-Kennzeichnung versehen sind, variieren von 8 bis 56 Fuß (2,438 bis 17,069 m) und Höhen von 8 Fuß (2,438 m) bis 9 Fuß (2,896 m). Weltweit gibt es etwa 17 Millionen intermodale Containertypen, die für unterschiedliche Ladungen geeignet sind.

Modelleigenschaften:

- Vollständig montiert
- Magnetisch stapelbar
- Jeder Behälter einzeln nummeriert
- Gestochen scharfe Bedruckung und Bemalung

7517306



7517308



7517310

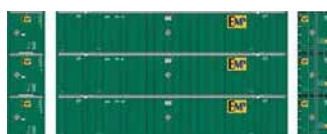

7517312



US Kupplungen kompatibel zu NEM362		
Art.-Nr.	Artikel-Bezeichnung	Gauge
KD00017	NEM362 Kupplungen, S, 7.11 mm, 2 Paar / 4 Stück	H0
KD00018	NEM362 Kupplungen, M, 8.63 mm, 2 Paar / 4 Stück	H0
KD00019	NEM362 Kupplungen, L, 10.76 mm, 2 Paar / 4 Stück	H0
KD00020	NEM362 Kupplungen, XL, 11.68 mm, 2 Paar / 4 Stück	H0



KUPPLUNGEN

Zum bestmöglichen Anschluss von Wagen mit NEM 362 Aufnahme-schacht an US-Lokomotiven, empfehlen wir die folgenden qualitativ hochwertigen US-Kadee Magne-Matic® Kupplungen mit Schwabenschwanz-Schaft.

Mit uns sind Sie immer „up to date“!

NOCH US-Newsletter

Der Auszug in diesem Kapitel ist nur ein kurzer zeitlicher Fokus auf das umfangreiche Sortiment von Athearn. Die monatlichen Neuheiten von Athearn sind nur in einem begrenzten Zeitraum bestellbar und nach ungefähr einem Jahr lieferbar. Tragen Sie sich auf www.noch.de in den NOCH-Newsletter ein, um im nächsten Schritt den US-Newsletter auszuwählen. Mit dem US-Newsletter verpassen Sie garantiert keine

Neuheit mehr. Zusätzlich erhalten Sie ausführliche Informationen über die Eigenschaften und Vorbilder der jeweiligen Modelle, Abbildungen der Lackierungs- und Bedruckungsvarianten sowie kurze Produktvideos. Wir freuen uns auf Ihren Besuch auf www.noch.de und Ihren Eintrag in den NOCH US-Newsletter.



Noch nicht Ihr passendes Modell von Athearn gefunden? Kein Problem!

Ihr Händler bekommt von uns regelmäßig die Lagerbestände zur Verfügung gestellt. So können Sie ganz einfach aus dieser Liste Ihr Modell wählen, welches Ihr Händler dann bei uns bestellt. Das gilt für den US-Bereich auch für KATO.

Hinweis: Nur solange der Vorrat reicht!

Art.-Nr.	Seite												
NOCH		07135	154	08323	140	12821	315	14203	251	14608	160	15111	276
00005	165	07136	154	08324	140	12842	315	14211	256	14611	256	15112	276
00006	165	07142	193	08330	140	12843	315	14214	251	14612	252	15116	276
00007	165	07144	193	08350	140	12844	315	14217	256	14620	258	15218	277
00010	164	07146	193	08360	140	12850	316	14218	254	14621	254	15219	277
00011	164	07152	147	08361	140	12851	316	14219	254	14622	251	15220	277
00012	164	07154	147	08362	140	12852	316	14222	258	14624	252	15224	277
00013	164	07167	147	08363	141	12853	316	14223	258	14628	251	15226	278
00020	164	07168	147	08364	141	12854	317	14224	258	14633	260	15240	278
00080	164	07202	143	08370	142	12860	317	14230	162	14634	260	15242	278
00090	164	07204	143	08371	142	12861	317	14233	256	14635	162	15244	278
00230	164	07206	143	08372	142	12897	317	14236	256	14636	162	15245	278
00260	164	07223	143	08373	142	12899	318	14260	258	14638	251	15250	278
00265	164	07225	143	08375	142	12900	314	14262	162	14639	252	15265	279
00270	164	07227	143	08376	142	12901	314	14263	162	14640	252	15266	279
00280	164	07241	143	08400	142	12911	317	14300	251	14669	256	15267	279
00290	164	07242	143	08401	142	12950	314	14301	254	14674	260	15275	278
02120	346	07250	145	08410	142	12951	314	14303	251	14677	257	15276	278
02200	346	07251	145	08411	142	12955	314	14304	251	14679	257	15277	278
02221	346	07252	145	08420	142	12956	315	14305	252	14681	261	15278	278
02430	346	07253	145	08421	142	12960	316	14306	252	14682	261	15279	279
05130	346	07254	145	08440	142	12961	317	14307	252	14683	261	15280	279
05170	346	07255	145	08441	142	12970	315	14308	252	14687	256	15281	279
05180	346	07256	145	08460	142	13010	326	14309	252	14690	254	15282	279
06800	155	07257	145	08470	142	13015	326	14311	252	14691	162	15283	279
06805	155	07270	144	08600	147	13030	326	14312	252	14800	319	15400	280
07005	154	07271	144	08610	147	13040	326	14314	252	14805	319	15401	280
07006	154	07272	144	08620	147	13060	326	14319	257	14810	320	15410	280
07009	154	07280	144	08621	147	13070	326	14320	257	14814	320	15470	280
07011	154	07282	144	08630	147	13080	326	14336	256	14815	320	15471	280
07012	154	07290	144	08750	173	13095	327	14338	260	14817	320	15472	280
07013	154	07291	144	08752	171	13096	327	14339	260	14822	320	15478	280
07032	154	07300	144	08754	172	13100	326	14341	260	14824	321	15479	280
07034	154	07301	144	08756	173	13160	318	14342	260	14825	321	15480	281
07035	154	07310	146	08758	172	13170	325	14343	260	14832	321	15481	281
07037	154	07311	146	08760	170	13171	325	14347	162	14833	321	15510	281
07041	154	07331	143	08810	88	13172	325	14354	252	14848	321	15511	281
07042	154	07332	143	09161	149	13214	158	14357	162	14849	322	15512	281
07043	154	07333	143	09163	149	13215	158	14358	162	14851	322	15518	281
07044	154	07341	143	09165	149	13216	158	14359	162	14870	322	15519	281
07060	147	07342	143	09167	149	13217	158	14361	162	14871	322	15520	281
07065	170	07343	143	09172	149	13218	158	14367	257	14885	156	15530	281
07066	139	07402	150	09174	149	13219	159	14368	255	14985	295	15532	281
07069	25	07403	151	09180	51	13222	159	14370	255	15021	274	15533	281
07071	139	07420	151	09181	51	13223	159	14371	162	15022	274	15536	281
07072	140	07421	151	09202	148	13224	156	14372	259	15024	274	15540	282
07073	140	07442	151	09203	148	13400	313	14377	162	15025	274	15551	282
07075	140	07450	150	09204	148	13401	312	14378	257	15029	274	15558	282
07081	141	07460	163	09214	148	13402	313	14379	257	15038	274	15559	282
07082	141	07461	163	09216	148	13403	313	14387	255	15042	274	15560	282
07083	141	07470	153	09226	148	14009	156	14388	254	15043	274	15561	291
07090	141	07471	153	09228	148	14010	156	14390	257	15051	274	15563	282
07091	141	07472	153	09230	148	14012	156	14391	261	15052	274	15565	282
07092	141	07473	153	09232	148	14020	156	14392	261	15053	274	15571	282
07094	141	07474	153	09234	148	14024	156	14393	261	15054	275	15573	282
07100	141	08099	193	09235	148	14025	259	14394	261	15055	275	15574	282
07101	141	08100	141	09237	148	14031	156	14395	261	15056	275	15575	282
07102	141	08150	140	09361	149	14050	157	14396	257	15057	275	15577	282
07106	141	08151	140	09363	149	14052	157	14397	257	15059	275	15578	283
07110	141	08152	140	09365	149	14056	157	14412	252	15060	275	15579	283
07111	141	08155	140	09367	149	14080	156	14422	251	15061	275	15580	283
07112	141	08157	140	09368	149	14082	156	14424	252	15069	275	15584	283
07116	141	08200	140	09369	149	14084	156	14433	260	15070	275	15589	283
07117	141	08212	140	09370	149	14100	160	14434	260	15077	276	15590	283
07118	141	08214	140	09372	149	14102	160	14435	162	15088	276	15592	283
07119	141	08300	140	09374	149	14107	160	14438	251	15090	276	15593	291
07120	141	08310	140	09376	149	14114	161	14439	252	15091	276	15595	283
07122	141	08312	140	09380	51	14118	161	14474	260	15094	275	15597	283
07125	154	08314	140	09381	51	14132	161	14479	257	15096	275	15609	284
07127	154	08320	140	12800	314	14138	161	14482	261	15107	275	15613	284
07133	154	08321	140	12801	314	14140	161	14483	261	15108	276	15614	284
		08322	140	12820	314	14202	251	14606	160	15110	276	15616	298

15617	284	15870	291	16658	287	21310	69	24602	212	32825	216	36281	279
15618	284	15871	291	16706	285	21320	69	24603	212	32828	216	36282	279
15619	284	15872	292	16714	285	21330	69	24620	212	32830	215	36471	280
15628	284	15873	293	16732	289	21340	69	24621	212	32901	214	36510	281
15629	284	15874	292	16750	232	21350	69	24622	212	32911	215	36512	281
15630	285	15876	291	16756	285	21400	68	24623	212	32920	215	36530	281
15632	285	15879	291	16770	274	21410	68	24640	213	32925	216	36532	281
15634	285	15886	292	16800	296	21420	68	24641	213	33010	326	36540	282
15635	285	15890	292	16805	296	21512	217	24642	213	33030	326	36559	282
15711	286	15891	292	16809	296	21514	217	24643	213	33070	326	36560	282
15712	286	15892	193	16810	296	21522	217	24680	213	33095	327	36561	291
15713	286	15897	293	16815	296	21524	217	24681	213	33096	327	36571	282
15717	286	15898	293	16818	296	21532	204	24682	213	34070	107	36580	283
15719	286	15899	293	16820	296	21537	204	24683	213	34071	107	36590	283
15721	286	15902	293	16822	296	21538	195	25070	208	34090	106	36593	291
15723	287	15904	293	16824	296	21540	204	25075	208	34100	106	36614	284
15724	287	15905	293	17100	340	21545	204	25086	208	34111	103	36616	298
15725	287	15910	293	17110	340	21550	194	25087	208	34121	103	36629	284
15726	287	15911	293	17111	340	21560	194	25088	208	34150	106	36630	285
15727	287	15920	298	17130	340	21570	194	25090	209	34170	107	36711	286
15730	287	15922	299	17131	341	21600	194	25092	209	34200	104	36712	286
15731	287	15923	298	17132	341	21640	194	25096	209	34201	105	36713	286
15732	287	15924	298	17133	341	21641	197	25098	209	34203	104	36717	286
15740	287	15926	298	17150	341	21642	195	25110	206	34204	105	36721	286
15742	288	15927	299	17151	341	21650	194	25111	206	34222	104	36722	286
15745	288	15928	299	17200	341	21660	195	25112	206	34224	104	36723	287
15748	288	15929	299	17300	344	21690	195	25113	206	34240	100	36730	287
15749	288	15930	299	17311	344	21730	195	25114	206	34400	79	36732	287
15751	285	15949	297	17330	344	21760	195	25115	206	34410	79	36745	288
15752	288	15951	297	17331	344	21761	197	25120	207	34640	347	36748	288
15761	288	15952	297	17332	345	21765	201	25130	207	34660	347	36750	288
15772	288	15953	297	17333	345	21766	201	25140	207	34730	347	36761	288
15774	288	15956	297	17350	345	21767	201	25150	207	34760	269	36809	289
15775	288	15957	297	17351	345	21768	202	25170	207	34790	78	36815	289
15800	294	15958	297	17800	336	21769	202	25232	207	34800	78	36817	289
15801	294	15959	297	17810	336	21770	196	25410	207	34840	76	36819	298
15803	294	15960	297	17820	336	21771	202	25420	207	34851	72	36821	298
15804	294	15961	297	17830	336	21775	203	25432	207	34852	72	36824	298
15805	294	15962	297	17840	336	21780	196	25510	206	34854	72	36828	298
15806	294	15965	291	17841	336	21781	197	25511	206	34855	72	36839	290
15807	294	15979	291	17842	336	21782	200	25513	206	34856	72	36841	290
15808	289	15989	292	17843	336	21800	196	25520	207	34857	72	36843	290
15809	289	15995	299	17850	336	21802	197	25525	207	34858	73	36849	290
15810	289	16000	295	17860	336	21810	199	25860	210	34859	73	36851	290
15815	289	16001	295	17870	337	21811	199	25880	210	34860	64	36862	291
15817	289	16002	295	17871	337	21812	199	25895	210	34861	64	36864	291
15819	298	16041	308	17872	337	21815	199	25950	211	34937	74	36870	291
15821	298	16043	308	17880	337	21816	199	25952	211	34938	74	36871	291
15823	298	16045	308	17900	337	21817	199	25963	213	34940	74	36874	292
15824	298	16049	308	17901	337	21911	198	25964	213	34942	74	36876	291
15826	298	16050	308	17902	337	21914	198	25964	213	35848	321	36897	293
15827	298	16070	306	17903	337	21919	198	26806	214	35849	322	36898	293
15828	298	16071	307	17921	337	21922	198	26811	215	35985	295	36904	293
15829	298	16072	307	18001	310	21924	198	26820	215	36021	274	36905	293
15832	289	16200	300	18010	310	21927	198	26821	215	36022	274	36910	293
15833	289	16201	300	18011	310	21972	205	26822	215	36038	274	36926	298
15838	289	16205	300	18012	310	21992	205	26825	216	36059	275	36927	299
15839	290	16210	301	18100	310	21995	205	26826	216	36061	275	36949	297
15841	290	16215	301	18101	310	21996	205	26827	216	36090	276	36951	297
15842	290	16220	301	18115	310	21998	205	26828	216	36094	275	36959	297
15843	290	16225	303	18116	310	22010	196	26830	215	36112	276	36965	291
15844	290	16226	303	18117	311	22020	196	26831	215	36116	276	36967	291
15847	290	16227	302	18130	311	22110	174	26901	214	36218	277	36995	299
15849	290	16228	303	18131	311	22111	174	26906	214	36220	277	37070	306
15850	290	16229	302	18132	311	22120	174	26911	215	36240	278	37071	307
15851	290	16230	302	18210	311	22121	174	26920	215	36242	278	37750	285
15853	290	16240	304	18211	311	22130	174	26925	216	36245	278	37805	296
15854	290	16241	304	18215	311	22131	174	26928	216	36275	278	37809	296
15860	290	16245	304	18216	311	23100	192	26930	215	36276	278	37815	296
15861	291	16246	305	18300	311	23102	193	32801	214	36277	278	37822	296
15862	291	16250	305	18401	309	24600	212	32811	215	36279	279	38001	310
15864	291	16251	305	18402	309	24601	212	32820	215	36280	279	38011	310

38012	310	45809	289	50519	51	58057	72	60322	102	60858	121	62200	372
38100	310	45817	289	50520	50	58058	72	60324	102	60861	125	62210	372
38115	310	45819	298	50521	50	58059	72	60325	102	60862	125	62218	372
38130	311	45821	298	50529	51	58061	75	60326	102	60870	122	62220	372
38211	311	45824	298	53001	53	58062	75	60350	81	60871	122	62230	372
38216	311	45841	290	53004	53	58064	75	60351	81	60872	124	62240	372
38300	311	45849	290	53005	53	58065	75	60355	81	60873	123	62369	372
38401	309	45851	290	53007	53	58066	75	60360	81	60874	123	62400	372
38402	309	45862	291	53008	53	58067	75	60365	81	60876	123	62420	372
43030	326	45864	291	53009	53	58152	91	60370	81	60877	123	62425	372
43070	326	45871	291	53026	53	58247	74	60371	81	60878	119	62440	372
43095	327	45874	292	53027	53	58248	74	60372	81	60880	46	62475	372
43096	327	45876	291	53101	53	58250	74	60410	106	60882	46	62600	372
44070	333	45897	293	53104	53	58255	74	60430	107	60890	46	62660	372
44100	333	45898	293	53105	53	58260	74	60440	107	60892	46	62810	59
44150	333	45904	293	53107	53	58280	77	60450	107	60918	93	63001	222
44200	331	45905	293	53108	53	58281	77	60470	106	60920	46	63010	224
44201	331	45927	299	53109	53	58282	77	60490	106	60980	45	63380	237
44202	331	45949	297	53126	53	58283	77	60500	106	60982	45	63405	229
44203	331	45965	291	53127	53	58292	110	60511	103	60990	45	63407	228
44250	331	45967	291	53600	29	58294	111	60521	103	60991	45	63604	226
44251	331	45995	177	53605	35	58296	111	60525	103	61104	189	63606	227
44305	330	46070	306	53610	37	58300	111	60550	107	61121	188	63608	227
44310	330	46071	307	53700	39	58303	76	60570	107	61130	189	63712	242
44315	331	46750	285	56601	83	58304	76	60610	106	61131	189	63714	244
44420	332	46848	321	56605	82	58306	76	60620	107	61133	189	63800	230
44430	332	46849	322	56610	82	58451	89	60700	104	61134	189	63903	234
44670	332	47011	310	56613	82	58452	89	60701	105	61135	189	63906	235
44790	332	47012	310	56640	82	58462	91	60703	104	61138	189	65591	180
44800	332	47100	310	56642	82	58470	90	60704	105	61140	188	65606	248
44810	332	47115	310	56664	83	58480	90	60706	104	61141	188	65610	178
44820	332	47130	311	56665	83	58490	90	60707	105	61151	189	65617	249
44920	332	47131	311	56669	82	58600	263	60709	104	61152	188	65620	248
44985	295	47211	311	56670	83	58602	264	60710	105	61155	187	65800	230
45029	274	47216	311	56690	83	58605	263	60712	105	61158	186	66001	222
45038	274	47300	311	56691	83	58609	264	60714	105	61159	186	66007	220
45055	275	47401	309	56721	83	58611	264	60718	105	61162	184	66008	224
45059	275	47402	309	56722	83	58612	265	60720	105	61169	184	66010	224
45061	275	48001	269	56723	83	58613	265	60722	104	61171	185	66012	225
45112	276	48051	72	56900	83	58614	266	60724	104	61172	185	66014	225
45116	276	48052	72	56910	82	58615	266	60726	105	61173	185	66015	225
45220	277	48054	72	56940	82	58616	267	60740	100	61175	185	66018	225
45242	278	48055	72	56964	83	58617	267	60745	100	61176	185	66020	225
45265	279	48056	72	56965	83	58660	64	60760	269	61177	185	66103	221
45275	278	48057	72	56970	83	58661	64	60761	271	61188	185	66106	223
45276	278	48058	73	56971	83	58664	65	60762	270	61189	185	66380	237
45277	278	48059	73	56981	83	58665	65	60771	131	61190	185	66405	229
45279	279	48410	106	56982	83	58670	65	60772	132	61191	185	66407	228
45280	279	48430	107	57510	79	58690	68	60773	132	61192	185	66412	178
45282	279	48450	107	57520	79	58692	108	60774	133	61193	185	66455	236
45471	280	48470	106	57530	79	58694	109	60775	133	61194	185	66501	239
45512	281	48570	107	57550	79	58696	109	60780	21	61195	185	66507	240
45530	281	48600	100	57560	79	60010	79	60800	25	61196	185	66604	226
45532	281	48670	347	57570	79	60020	79	60801	24	61197	185	66606	227
45559	282	48790	78	57700	79	60110	135	60803	25	61200	185	66608	227
45560	282	48800	78	57710	79	60112	135	60804	23	61230	92	66711	232
45561	291	50190	140	57720	79	60140	55	60811	130	61231	92	66712	242
45590	283	50200	140	57730	79	60156	55	60813	118	61232	92	66714	244
45593	291	50210	140	57740	79	60157	55	60815	168	61233	92	66715	245
45616	298	50220	140	57750	79	60158	55	60817	99	61234	92	66716	245
45629	284	50303	372	58026	335	60159	55	60820	101	61235	92	66717	247
45630	285	50305	372	58027	335	60160	54	60823	101	61601	43	66801	233
45711	286	50410	47	58030	78	60180	54	60824	101	61605	42	66805	250
45715	286	50412	47	58031	78	60264	420	60825	100	61620	43	66806	250
45721	286	50416	47	58032	78	60301	95	60826	100	61630	43	66811	250
45730	287	50460	47	58033	78	60302	95	60829	100	61640	43	66826	231
45731	287	50462	47	58040	76	60303	95	60833	44	61650	43	66903	234
45732	286	50490	47	58051	72	60304	95	60835	44	61660	43	66906	235
45745	288	50492	47	58052	72	60305	95	60840	45	61670	43	67010	59
45748	288	50496	47	58054	72	60312	102	60850	119	62070	372	67020	59
45750	288	50510	50	58055	72	60314	102	60855	120	62100	372	67023	61
45761	288	50511	50	58056	72	60316	102	60856	120	62160	372	67024	60

67025	60	99355	54	7002280	414	7074916	408	7077310	406	7078405	407
67026	60	99356	54	7002290	414	7074917	408	7077311	403	7078406	407
67027	58	99358	54	7002401	414	7074918	408	7077312	403	7078500	405
67028	58	99359	54	7002502	415	7074919	408	7077508	405	7078501	405
67029	60	99360	54	7002503	415	7074920	408	7077509	405	7078502	405
67031	61			7002504	415	7074921	408	7077510	405	7078503	405
67032	61	ZITERDES		7002840	415	7074922	408	7077511	405	7078504	415
67034	61	6011954	389	7002841	415	7074923	408	7077512	405	7078507	405
67038	334	6012055	388	7002850	415	7074924	408	7077515	415	7078508	405
67070	62	6012059	388	7002860	415	7074925	408	7078001	402	7078509	408
68010	342	6012064	389	7002861	415	7074926	408	7078002	402	7078510	408
68015	342	6012083	389	7002862	415	7074927	409	7078005	402	7078517	408
68020	342	6012230	389	7002863	415	7074928	409	7078006	402	7078518	408
68022	342	6012543	389	7003111	415	7074929	409	7078007	402	7078519	408
68030	342	6012930	392	7003112	415	7074930	409	7078008	402	7078520	408
68032	342	6012931	392	7003113	415	7074931	409	7078010	402	7078521	408
68036	343	6079026	390	7003114	415	7074932	409	7078011	402	7078522	405
68037	343	6079031	391	7003115	415	7074934	409	7078012	402	7078524	408
68039	343	6079068	389	7003131	415	7074935	409	7078013	402	7078525	408
68047	343	6079115	390	70101604	414	7074936	409	7078014	402	7078526	408
68049	343	6079149	390	701260307	401	7074937	409	7078015	402	7078527	408
71190	165	6079157	390	701260308	401	7074939	409	7078016	402	7078530	415
71194	293	6079198	390	701260309	401	7074941	409	7078017	402	7078535	405
71195	293	6079272	390	701260310	401	7074962	409	7078019	407	7078536	405
71902	10	6079295	391	70148042	414	7074963	409	7078020	407	7078537	405
71903	10	6079311	390	70148043	414	7074972	408	7078021	407	7078538	405
71904	12	6079313	390	701560958	401	7074973	408	7078022	407	7078620	410
71905	12	6079314	390	701560959	401	7074975	408	7078023	407	7078621	410
71910	14	6079400	391	7020027	402	7074977	409	7078024	402	7078631	410
71911	14	6079401	391	7020283	411	7074978	409	7078025	407	7078632	410
71917	14	6079402	391	7020284	411	7074979	411	7078026	407	7078633	410
76715	165	6079403	391	7020285	411	7074980	413	7078027	407	7078634	410
80100	352	6079404	391	7020286	411	7074981	413	7078029	402	7078635	410
80101	353	6079405	391	7020287	411	7077000	402	7078030	402	7078636	410
80120	353	6079406	391	7023115	409	7077001	402	7078100	403	7078637	410
80121	353	6079407	391	7023116	409	7077002	402	7078101	403	7078641	410
80140	353	6079527	389	7023117	409	7077003	402	7078102	403	7078642	410
81580	360	6090110	393	7023133	409	7077004	406	7078104	403	7078643	410
81600	358	6090111	393	7023134	409	7077005	406	7078105	403	7078644	411
81610	356	6090112	393	7023135	409	7077006	402	7078107	403	7078645	411
81710	359	6090113	393	7023136	409	7077007	406	7078108	403	7078646	411
81950	362	6090114	393	7023212	408	7077100	403	7078109	403	7078647	407
81970	363	6090115	393	7023239	409	7077101	403	7078110	403	7078659	412
81980	362	6090116	393	7023240	409	7077102	403	7078112	403	7078661	412
83860	368	6090117	393	7023241	409	7077103	403	7078113	403	7078662	413
83870	366	6090131	393	7024039	415	7077104	403	7078114	407	7078663	413
84320	370	6090140	393	7024850	411	7077105	403	7078115	407	7078664	413
84340	370	6090141	393	7024851	411	7077106	406	7078116	407	7078665	413
84350	370			7074030	400	7077107	406	7078117	407	7078666	413
84810	367	KATO		7074031	400	7077200	402	7078118	403	7078667	413
84830	365	7002105	414	7074032	400	7077201	402	7078119	403	7078668	411
85340	370	7002111	414	7074033	400	7077202	402	7078120	407	7078669	412
85880	333	7002120	414	7074035	398	7077205	402	7078121	407	7078670	412
87000	376	7002130	414	7074044	399	7077206	402	7078122	403	7078671	412
87005	376	7002140	414	7074045	399	7077207	402	7078200	404	7078672	413
87010	377	7002141	414	7074047	396	7077210	406	7078201	404	7078673	413
87015	377	7002150	414	7074056	398	7077212	406	7078202	404	7078674	413
87040	378	7002151	414	7074057	398	7077213	406	7078203	404	7078675	413
87045	378	7002152	414	7074059	398	7077214	402	7078204	404	7078677	413
88063	379	7002153	414	7074060	399	7077215	402	7078205	404	7078679	413
88166	379	7002160	414	7074066	396	7077216	402	7078206	404	7078680	413
88167	379	7002170	414	7074100	397	7077217	406	7078207	404	7078681	411
88171	379	7002180	414	7074101	397	7077218	406	7078208	404	7078682	411
88172	379	7002181	414	7074102	397	7077219	406	7078209	404	7078684	413
88303	376	7002193	414	7074103	397	7077220	406	7078300	404	70DN63K4A	396
88308	376	7002210	414	7074104	397	7077300	406	7078301	404		
88313	377	7002220	414	7074888	398	7077301	406	7078302	404	ROKUHAN	
88318	377	7002230	414	7074889	398	7077304	406	7078400	407	7297001	422
88400	378	7002240	414	7074893	403	7077305	406	7078401	407	7297002	421
88405	378	7002250	414	7074894	398	7077306	406	7078402	407	7297003	421
99348	54	7002260	414	7074896	403	7077308	406	7078403	407	7297004	421
99352	54	7002270	414	7074915	408	7077309	406	7078404	407	7297005	421

7297009	422	7297083	422	75G31549	428
7297010	421	7297084	422	75G31550	428
7297011	421	7297216	425	75G31551	428
7297012	421	7297217	425	75G31552	428
7297013	422	7297302	421	75G31553	428
7297014	421	7297303	419	75G31554	428
7297015	421	7297304	419	75G31555	428
7297016	422	7297305	419	75G31556	428
7297018	421	7297306	421	75G31557	428
7297019	421	7297401	421	75G31558	428
7297020	423	7297402	421	75G31559	428
7297022	423	7297403	421	75G31560	428
7297023	423	7297404	421	75G31644	428
7297024	422	7297405	421	75G31645	428
7297025	423	7297406	425	75G31646	428
7297026	423	7297407	425	75G31647	428
7297027	423	7297408	421	75G31648	428
7297028	422	7297409	418	75G31649	428
7297029	422	7297410	421	75G31650	428
7297030	422	7297411	421	75G31651	428
7297031	422	7297412	421	75G31652	428
7297032	421	7297413	419	75G31653	428
7297033	421	7297414	421	75G31654	428
7297034	423	7297415	418	75G31655	428
7297035	423	7297416	421	75G31656	428
7297036	422	7297417	421	75G31657	428
7297037	422	7297419	418	75G31658	428
7297038	422	7297420	418	75G31659	428
7297039	423	7297421	418	75G31660	428
7297040	423	7297422	418	7517306	429
7297041	425	7297424	418	7517307	429
7297042	425	7297425	418	7517308	429
7297043	425	7297429	421	7517309	429
7297044	425	7297600	425	7517310	429
7297045	422	7297601	425	KD00017	429
7297046	421	7297602	425	KD00018	429
7297047	422	7297603	425	KD00019	429
7297048	422	7297604	425	KD00020	429
7297049	422	7297605	425		
7297050	422	7297606	425		
7297051	421	7297607	425		
7297052	421	7297608	425		
7297053	421	7297609	425		
7297054	421	7297610	425		
7297055	423	7297611	425		
7297056	423	7297612	425		
7297057	423	7297613	424		
7297058	423	7297614	424		
7297059	421	7297615	424		
7297060	425	7297616	424		
7297061	425	7297627	425		
7297062	422	7297632	424		
7297063	422	7297633	424		
7297064	422	7297634	424		
7297065	422	7297635	424		
7297066	422	7297636	424		
7297067	422	7297661	425		
7297068	423	7297665	424		
7297069	423	7297666	424		
7297070	425	7297786	422		
7297071	425	7297787	422		
7297072	425	7297788	422		
7297073	422	7297851	418		
7297074	422	7297910	425		
7297075	422				
7297076	422	ATHEARN			
7297077	422	75G31544	428		
7297078	423	75G31545	428		
7297079	422	75G31546	428		
7297080	422	75G31547	428		
7297082	423	75G31548	428		

Umrechnungstabelle
1 cm = 10 mm = 0.3937 inches (Zoll)
1 m = 100 cm = 39.37 inches (Zoll)
1 inch = 2.54 cm
1 foot = 12 in. = 30.48 cm

NOCH Weltweit – unsere internationalen Partner		
Andorra	Basar Valira Carrer del Picó, 1-3 AD - 700 Escaldes-Engordany	Tel.: 00376 800 675 E-Mail: info@basarvalira.com www.basarvalira.com
China	Lee Kwon Hobbies Company Shop A, G/F. Wing Sing Building 36 – 40. Temple Street Yaumatei, Kowloon Hong Kong	Tel.: 00852 2397 5719 Fax: 00852 2397 0455 E-Mail: mail@leekwon.com.hk www.modelrailway.com.hk
Dänemark	Nordic Hobby A / S Bogensevej 13 DK - 8940 Randers	Tel.: 0045 8643 6100 E-Mail: hobby@nordichobby.dk www.nordichobby.dk
Finnland	Hobby-Point Oulun Askartelu ja Kehys oy Kaisaniemenkatu 7 FIN - 00100 Helsinki	Tel.: 00358 (0) 9 4780 1997 E-Mail: hobby@hobbypoint.fi www.hobbypoint.fi
Großbritannien	Gaugemaster Controls Ltd Gaugemaster House Ford Road GB - Arundel, West Sussex BN18 0BN	Tel.: 0044 (0)1 903 884321 Fax: 0044 (0)1 903 884377 E-Mail: sales@gaugemaster.co.uk www.gaugemaster.com
Italien	Corel S.R.L. Modellismo Via Oslavia 17, interno 17 I - 20134 Milano	Tel.: 0039 02 6698 2895 E-Mail: info@corel-srl.it www.corel-srl.it
Japan 	Sekisui Kinzoku Co., Ltd. 1-30-15, Nishi-Ochiai Shinjuku-Ku JP-161-0031 Tokyo	Tel.: 0081 (0) 3-3954-2534 Fax: 0081 (0) 3 3952 2363 www.katomodels.com
Litauen	Mini Pasaulis UAB Saltoniskiu g. 9 LT - 08105 Vilnius	Tel.: 0037 0 687 21188 E-Mail: info@minipasaulis.lt www.minipasaulis.lt
Niederlande Belgien	De Kleine Benelux Scherpemaat 7 NL - 7942 JV Meppel	www.dekleinemeppel.nl
Norwegen	Amundsen Hobby Trondheimsvn. 84 N - 0565 Oslo	Tel.: 0047 22 38 26 29 Fax: 0047 22 71 62 00 E-Mail: vamunds@online.no www.amundsenhobby.no
Schweiz	MARCEL WEBER AG Generalvertretungen Rütiweg 9 CH - 4133 Pratteln	Tel.: 0041 (0) 61 821 8164 E-Mail: info@marcelweberag.ch www.marcelweberag.ch
Weitere NOCH Importeure und Händler finden Sie auf www.noch.de		

NOCH Katalog: Wir haben alle Informationen in diesem Katalog mit größter Sorgfalt zusammengestellt und bemühen uns, Ihnen den NOCH Katalog in höchster Aktualität und Qualität zu präsentieren. Trotz aller Sorgfalt können wir keine Gewähr oder Haftung für die Richtigkeit, Aktualität oder Vollständigkeit der im Katalog enthaltenen Informationen übernehmen.

NOCH Produkte: Es ist unser Ziel, Ihnen Produkte in höchster Qualität anzubieten. Um auf technische Weiterentwicklungen und produktionstechnische Veränderungen reagieren zu können, behalten wir uns ausdrücklich vor, die Zusammenstellung, Farben und Formen der im Katalog gezeigten Produkte ohne vorherige Ankündigung zu ändern.

Verkauf: Der NOCH Katalog ist kein Versandkatalog. Sie erhalten die Produkte von NOCH, NOCH kreativ, ZITERDES, KATO, ROKUHAN und Athearn im gut sortierten Fachhandel. Das Verzeichnis der NOCH Händler in Deutschland und weltweit finden Sie unter www.noch.de im Internet.

Aktuelle Informationen: Weitere Informationen wie Gleispläne, Bastelanleitungen, Händlerverzeichnis usw. sowie Aktuelles finden Sie auf unserer Internetseite unter www.noch.de und www.noch.com

Herausgeber:
NOCH GmbH & Co. KG
Lindauer Straße 49 · 88239 Wangen, Deutschland
www.noch.de und www.noch.com

Druck:
Konradin Druck GmbH
Kohlhammerstraße 1 – 15
70771 Leinfelden-Echterdingen

Bildnachweis:
NOCH GmbH & Co. KG und
Jürgen Wisckow – Fotografie und Grafik
www.wisckow.de

Produkt	Spurweiten						
	H0	TT	N	Z	0	1	G
0 Figuren					336		
1 Figuren						340	
3D-Strukturfolien	80						
3D-Kartonplatten	82		82				
Acker	150						
Adventskalender mit Figuren	177/299						
Adventskalender Basteln	180						
Adventskranz				181			
Aktenkoffer-Modellbahn				374			
Alterung				184			
Alu-Gewebe				45			
Alu-Zargensystem				355/372			
Anbauteile – Großanlagen	348						
Architecture-Line		395					
ATHEARN Programm	426		426				
Auffahrten				54			
Bahnhof	220		222				
Bahnsteig	224		224				
Bastel-Adventskalender	180						
Bastelpakete				ab 20			
Bauernhof	244		244				
Bäume „Classic-Serie“				ab 206			
Bäume Großbahn						342	
Bäume „Hobby-Serie“			214				
Bäume „PROFI-Serie“			ab 194				
Bäume „Standard-Serie“			212				
Baum mit Schaukel	202						
Baum-Rohlinge	175			175			
Baum-Sortimente	211			211			
Begrassungsgerät				135			
Blätter, Blattwerk				143 / 144 / 147			
Blumen				ab 153			
Bodendecker-Foliage				145			
Boden-Strukturpaste				101			
Boote	296		296				
Brücken	57/334		57		425		
Burgruinen	262						
Deko-Minis	324						
Deko-Szenen	314						
Detail-Marker				187			
Easy-Track Trassenbausatz	27		38				
Eiszapfen				187			
Fahrräder / Mountainbike				293			
Fahrregler				379			
Farben				185			
Felder und Wiesen				186			
Felsen, Felsplatten				85			
Felsguss-System				92			
Fels-Spachtel				46			
Fertiggelände				349			
Figuren		273	331	336	340	344	
Figuren-Themenwelten	300						
Flockmaterial				143			
Flüsse und Seen				133			
Foliage				144			
Freudenhaus, brennendes	240						
Friedhof	267		267				
Gebäude		219					
Gelände-Alugewebe				45			
Geländebau				41			
Geländebau-Gewebe				44			
Gelände-Krepp				45			
Gemüsebeete	156						
Geröll				148			
Gewässer				113 / 122			
Gips / Gipsgewebe				45			
Gleisbettung				47			
Gleisreiniger				55			
Gleisschotter				48 / 149 / 338			

Produkt	Spurweiten						
	H0	TT	N	Z	0	1	G
Gleissysteme							
UNITRACK Spur H0	415						
UNITRACK Spur N			404				
ROKUHAN Spur Z				417			
Gleiswendel und -trassen	52		52				
Grasbüschel				152			
Gräser				134			
Gras-Kleber				135			
Gras-Master 3.0				135			
Grasmatten				162			
Gras-Spritzdose				141			
Grasstreifen				152			
Großbahnzubehör						342	
Haft- & Fixierspray				184			
Häuser		219					
			409	425			
Hecken				146 / 217			
Hin- & Weg-Kleber				188 / 299			
Hobby-Figuren			309				
KATO Programm	395		395				
Kies				148			
Kinderspielplatz micro-motion	312						
Kleber				188			
Knitterfelsen		94		94			
Kork-Gleisbettungen				47			
Kutschken	285						
Landschafts-Modellierfolie				44			
Laser-Cut Brücken	58		58				
Laser-Cut Bausätze		218		330			
Laser-Cut Gebäude		218		330			
Laser-Cut minis Bausätze		160					
Laser-Cut minis Pflanzen	158		158				
Laub				144 / 193			
Leitplanken	103		103				
LGB Zubehör						342	
Liebesakte	297		297				
Lokliegen				373			
Lokomotiven	394		394	417			
	408		408				
Mauern				71			
Modellbahn im Aktenkoffer				374			
Modellbahnfiguren		273		331	336	342	340
Modellierfolie				44			
Modellwasser				122			
Modenschau, micro-motion	238						
Moos				147 / 217			
N Gleissystem				402			
N Lokomotiven & Waggons				398			
Natur+ Produkte				150			
Natur+ Wiesen und Felder				150			
Naturbäume				192			
Natursteine				49 / 148			
NOCH kreativ				381			
Palmen	205	205			205		
Patina-Marker				186			
Patina-Produkte				184 / 186			
Plätze				97			
Portale				71	332		
Preisgünstige Figuren				308			
PROFI Buschwerk				146			
Ratgeber:							
Easy-Track	10						
Familien-Hobby Modellbahn				12			
St. Sebastian	14						
Regler-Bausatz				379			
Reinigungsblock				55			
Reinigungszwinge				55			
Rhätische Bahn® (KATO)				396			
ROKUHAN Spur Z				417			
Rost-Patina				184			
Sand				148			

Produkt	Spurweiten						
	H0	TT	N	Z	0	1	G
Schienenreinigung							55
Schmalspur-Zubehör							H0e und H0m Produkte: Seite 334
Schnee							169
Schneetannen				212 / 216 / 175			
Schotter-Kleber							189
Seen und Flüsse							113
Sexy Scenes	297		297				
Signalsockel, -bucht	76		76				
Sortimente:							
Classic-Bäume				206			
Standard-Bäume				212			
Grasmatten							162
Sound-Szenen				314			
Spachtelmasse							46
Sprühkleber							189
Steckernetzgerät							379
Steine							48 / 148
Straßen				354	333		
				97			
Straßenbahn KATO							414
Straßenbau-Set							101
Straßenmarkierung				100			
Streudose							147 / 193
Streu gras							140
Streumaterial							142
Struktur-Flock							143
Struktur-Straßen	102		102				
Themen-Sets	248						
Tiere				286			
Trafo-Anbauplatten							372
Trassenbausatz Easy-Track	27		27				
Tunnel				346			346
Tunnel-Innenwände				78			
Unbemalte Figuren				295			
UNITRACK H0 Gleissystem	414						
UNITRACK N Gleissystem				402			
UNITRAM N Straßenbahn				412			
Unterführung				74			
US-Lokomotiven / Wagen:							
KATO	395		395				
Athearn	427		427				
Vergessene Orte				270			
Verkehrszeichen	103		103				
Viadukte	64		64				
Wasser							103
Wasser-Effekte							124
Wasserdurchlass	110						
Water-Drops®							120
Wege				97			
Weihnachten / Advent							167
Weihnachtsbäume							174
Weihnachtsmarkt				178			
Weingut	242		242				
Weinreben	159						
				204			
Wiesen und Felder							127
Wildgras							141
Winter							167
Z Lokomotiven & Waggons							417
Zäune							326
Z-Figuren							331
Z-Gebäude							330
Z-Gleissystem, ROKUHAN							422
Zierpflanzen	156		156				
ZITERDES				25 mm – 28 mm: ab Seite 387			
Zubehör-Sets	319	321					
Zubehör Spur G							342
Zubehör Spur 0							366
Zubehör Spur 1							340
Zubehör Spur Z					330		

Stichwortverzeichnis

Das Stichwortverzeichnis auf dieser Seite gibt Ihnen auf einen Blick an, welche Artikel Sie auf welcher Seite finden – und das für alle Spurweiten. H0 Zubehör-Sets finden Sie beispielsweise ab Seite 319, TT und N Zubehör-Sets ab Seite 321.

Lesehilfe:

Produkt für ...	
• alle Spurweiten geeignet	127
• spezielle Spurweite	
(z. B. H0 und N, ...)	267 267

Folgen Sie uns!

Hier finden Sie spannende Informationen über Produkte und Neuheiten, begeisternde Modell-Landschaftsbaubilder, informative Bastelvideos und Neues über die Firma NOCH. Bleiben Sie auf dem laufenden, indem Sie uns liken oder folgen.



Besuchen Sie uns!



Messen und Seminare

Besuchen Sie uns auf einer Modellbahnmesse oder buchen Sie ein interessantes Landschaftsbau-Seminar. Aktuelle Infos finden Sie hier: www.noch.de/events-seminare/

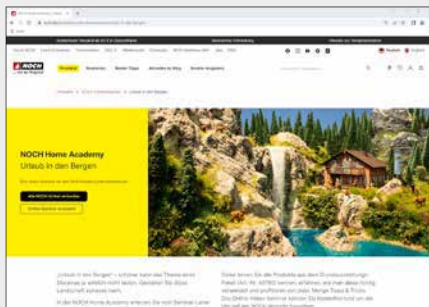

NOCH Online-Shop

Besuchen Sie uns online unter www.noch.de und genießen Sie ein einzigartiges Einkaufserlebnis. Entdecken Sie neben Produktinformationen auch Bastel-Tipps sowie Themenwelten, Anwendungsvideos und vieles mehr.



NOCH Modellbau-Welt

Besuchen Sie uns in Wangen und lassen Sie sich für Ihr Hobby inspirieren. Die aktuellen Öffnungszeiten finden Sie hier: www.noch.de/noch-modellbau-welt/

Ihr NOCH-Fachhändler:



4 007246 722303

Gedruckt in Deutschland 08 / 22



... wie im Original

NOCH GmbH & Co. KG
Lindauer Straße 49
D-88239 Wangen im Allgäu
Tel.: +49 - 75 22 - 97 80-0
Fax: +49 - 75 22 - 97 80-80
E-Mail: info@noch.de
www.noch.de und www.noch.com